

AKR 800



NAUDOTOJO VADOVAS

TURINYS

I. ĮVADAS	4
II. TIEKIAMA PAKUOTĖ	6
1. Išpakavimas ir sandėliavimas	7
2. Priedų sąrašas	7
III. BENDRASIS APRAŠYMAS	8
1. Numatytoji paskirtis	9
a. Numatytasis tikslas	9
b. Naudojimo indikacijos	9
c. Tikėtina klinikinė nauda	9
d. Numatytoji populiacija	9
e. Numatytieji naudotojai	9
2. Įrenginio aprašymas	9
a. Pagrindinis blokas	9
b. Valdymo skydelyje atliekamos operacijos	10
3. LCD jutiklinio skydelio aprašymas	11
a. Matavimo režimas	11
b. Matavimo režimas – P.K.	12
c. Matavimo režimas – R-SMP	13
d. Matavimo režimas – WTW	14
e. Matavimo režimas – akomodacija (galima įsigyti tik su AKR800NV komerciniu pasiūlymu)	15
f. Matavimo režimas – atgalinis apšvietimas (galima įsigyti tik su AKR800NV komerciniu pasiūlymu)	16
4. Matavimo ir analizės rezultatai	16
a. Spausdintuvo išvesties turinys	16
b. Ataskaitos išvesties aprašymas	18
IV. MONTAVIMAS / PRIJUNGIMAS	19
1. Įrenginio montavimas	20
a. Maitinimo laido prijungimas	20
b. Išorinio įvesties / išvesties terminalo prijungimas	20
c. Spausdintuvo popieriaus įdėjimas	21
d. Grįžimas iš miego režimo	22
2. Įjungimas / išjungimas	22
a. Įjungimas	22
b. Išjungimas	23
3. Prijungimas prie kitų prietaisų	23
V. ĮRENGINIO NAUDOJIMAS	24
1. Veikimo srautas	25
2. Informacijos apie pacientą nustatymas	26
3. Tiriamojo parengimas	27
4. Sulygiavimas ir matavimas	27
5. Matavimo rezultatų patvirtinimas	30
6. Matavimo rezultato spausdinimas ir išorinė išvestis	30
7. Kitos akies matavimas	31
8. Veiksmai po matavimo	31
9. Pasirenkamos funkcijos matavimo metodas	32
a. P.K.	32
b. R-SMP	35
c. WTW	38

d. Akomodacija (galima įsigyti tik su AKR800NV komerciniu pasiūlymu)	40
e. Atgalinis apšvietimas (galima įsigyti tik su AKR800NV komerciniu pasiūlymu)	42
VI. FUNKCIJOS NUSTATYMAS [Setup] EKRANE	45
1. Veikimo procedūra [Setup] ekrane	46
2. Sąrankos elementų sąrašas	46
3. [Setup] ekranas - [Measure] skirtukas	47
a. [Setup] ekranas - [Measure 1]	47
b. [Setup] ekranas - [Measure 2]	48
4. [Setup] ekranas - [Option] skirtukas	49
5. [Setup] ekranas - [Export] skirtukas	51
a. [Shared folder] - [Setting] ekranas	52
b. [Network] - [Setting] ekranas	52
6. [Setup] ekranas - [Print] skirtukas	53
7. [Setup] ekranas - [Print/Export] skirtukas	55
VII. KLAIDŲ RODYMAS	56
VIII. NUOSTATOS DĖL SAUGOS	60
1. Ženkilai	61
a. Dokumente	61
b. Ant įrenginio ir jo pakuotės	61
2. Naudojimo atsargumo priemonės	62
3. Kontraindikacija	63
4. Šalutinis poveikis	63
5. Atsakomybės netaikymo sąlyga	63
6. Maitinimo šaltinis	63
7. Atsargumo priemonės, susijusios su IT tinklu	64
8. Elektromagnetinis suderinamumas	64
a. Elektromagnetinė spinduliuotė	65
b. Magnetinis ir elektromagnetinis atsparumas	65
c. Radijo dažnių bevielės ryšys	66
IX. TRIKČIŲ ŠALINIMAS	68
X. TECHNINĖ PRIEŽIŪRA	70
1. Sandėliavimo ir tvarkymo sąlygos	71
2. Valymas	71
a. Galvos atramos ir smakro atramos valymas	71
b. Išorinio dangtelio valymas	71
c. LCD jutiklinio skydelio valymas	72
d. Matavimo langelio stiklo valymas	72
3. Periodinis tikrinimas ir priežiūra	72
4. Gaminio išmontavimas ir transportavimas	72
a. Pervežimas	73
b. Saugiklio keitimas	73
c. Pakartotinis smakro atramos įdėklo pildymas	73
5. Šalinimas	74
XI. SPECIFIKACIJOS	75
1. Techniniai duomenys	76
2. Junglumas su kitais įrenginiais	77
3. IT reikalavimai	77
XII. QR KODAS	78

I. ĮVADAS

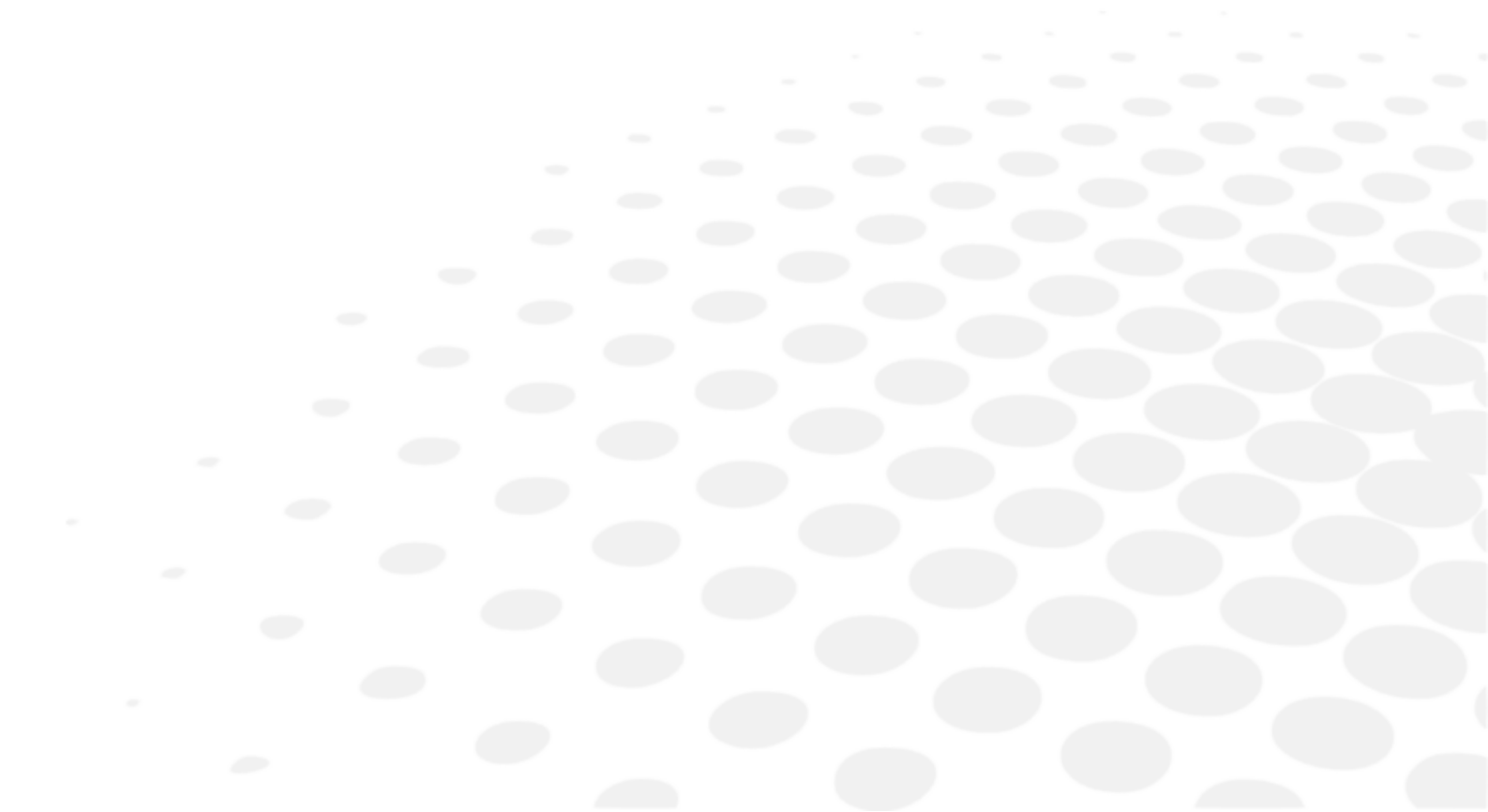

 Naujausią šio naudotojo vadovo versiją galima rasti interneto svetainėje.
Norėdami naudotis kitomis kalbomis, nuskaitykite šio naudotojo vadovo pabaigoje esantį QR kodą > QR kodas Skyrius (p.78).

Kad naudojimas būtų saugesnis ir efektyvesnis, vadovaukitės šiame vadove pateiktomis instrukcijomis.

Autorių teisės © 2022 „Essilor – originalus vadovas“ Visos teisės saugomos.

Bet koks šio dokumento turinio kopijavimas, tiek dalinis, tiek visas, siekiant jį paskelbti ar platinti bet kokiomis priemonėmis ir bet kokių formatu, net ir nemokamai, yra griežtai draudžiamas be išankstinio raštiško „Essilor“ sutikimo

II. TIEKIAMA PAKUOTĖ



1. Išpakavimas ir sandėliavimas



Gaminio nelaikykite:

- kur kaupiasi dulkės
- kur ant įrenginio gali patekti vandens
- kur temperatūra ir drėgmė yra už nurodyto diapazono ribų
- ant tiesioginių saulės spindulių
- nestabilioje ir aukštoje vietoje

2. Priedų sąrašas

Išpakuodami patikrinkite, ar pakuotėje yra šie standartiniai priedai.



Modelio akį reikia saugoti ypač atidžiai. Venkite vietų, kuriose gali būti pažeistas modelio akies lęšis, taip pat bet kokios dulkiškos ar drėgnos / garų prisotintos aplinkos.

Spausdintuvo popierių, kadangi šis yra terminis, laikykite vietoje, kurioje nėra tiesioginių saulės spindulių, aukštos temperatūros ir didelės drėgmės.



- Naudokite tik mūsų nurodytus priedus. Prireikus šiuos priedus įsigykite iš platintojų.
- Naudojant priedus (maitinimo laidą) kitaip, nei nurodyta toliau, gali būti daromas neigiamas poveikis kitiems prietaisams ir (arba) gali sutrikti šio įrenginio veikimas.



- Gaminio ar sistemos negalima naudoti šalia kitos įrangos arba statyti kartu su ja. Jei būtina naudoti greta kitos įrangos arba kartu sustatytus gaminius, gaminį arba sistemą reikia stebėti, kad būtų galima patikrinti, ar ji veikia įprastai tokioje konfigūracijoje, kokioje bus naudojama.
- Su gaminiu ar sistema naudojant kitus nei nurodyta priedus, keitiklį ar kabelį, gali padidėti gaminio ar sistemos skleidžiama spinduliuotė arba sumažėti atsparumas.
- Arčiau kaip 30 cm (12 colių) atstumu nuo bet kurios gaminio ar sistemos dalies nenaudokite įrangos, kuri skleidžia elektromagnetines bangas. Dėl to gali sumažėti jo našumas.

- Naudojimo instrukcija: x1
- Modelio akis: x1. Su kontaktinių lęšių laikikliu. Klajuojamas lipdukas, kuriame nurodoma dioptrijų vertė.
- Maitinimo laidas: x1 (2,5 m)
- Spausdintuvo popierius: x3. Plotis: 57 mm. 2 yra dėžutėje, o 1 – įmontuotas įrenginyje.
- Saugiklis: 2. T2A L 250 V
- Smakro atramos įdėklas: x1 dėžutė. 1000 lapelių
- Smakro atramos įdėklo kaištis: x2
- Apdangalas nuo dulkių: x1

Naudojamas kabelis

Pavadinimas	Modelio Nr.	Ilgis
Maitinimo laidas	KP4819YKS31A arba lygiavertis	2,5 m

III. BENDRASIS APRAŠYMAS



1. Numatytoji paskirtis

a. Numatytasis tikslas

Šiuo gaminiu siekiama objektyviai išmatuoti akies laužiamąją galią (refrakciją) ir nustatyti ragenos gaubtumo spindulį.

b. Naudojimo indikacijos

Šis gaminys skirtas atlikti matavimus (objektyvios refrakcijos ydos ir akies gaubtumo spindulys), kad gydytojas galėtų paskirti korekcinį sprendimą, pavyzdžiui, akinių lęšius arba kontaktinius lęšius.

Juo gydytojas taip pat gali iširti akies lęšiuko drumstį ir įvertinti paciento akių įtampą.

c. Tikėtina klinikinė nauda

Šis skirsnis netaikomas.

d. Numatytoji populiacija

Vaikai ir suaugusieji.

Pacientams, tiriamiems šiuo prietaisu, reikia:

- išlaikyti sėdimąją padėtį ir
- atsakyti į egzaminuotojo, pvz., gydytojo ir optometrijos specialisto, klausimus.

e. Numatytieji naudotojai

Šis prietaisas skirtas naudoti tik akių priežiūros specialistams.

2. Įrenginio aprašymas

a. Pagrindinis blokas

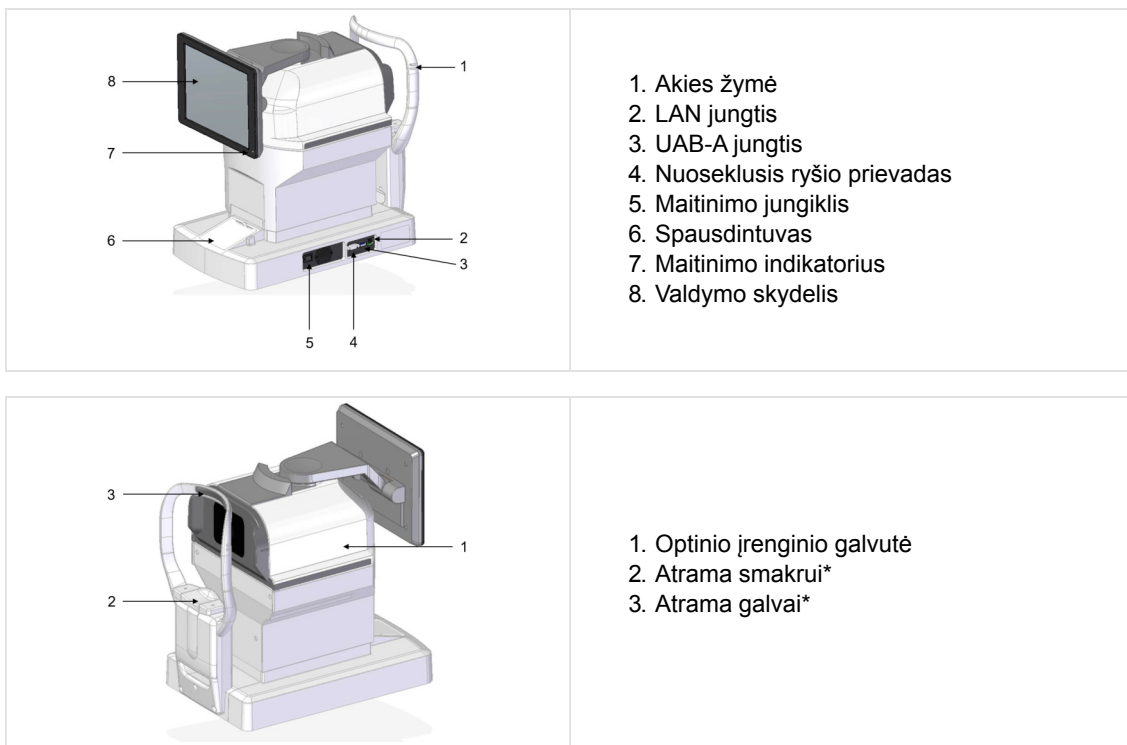

*

besiliečianti dalis

b. Valdymo skydelyje atliekamos operacijos

Rodomas matavimo rezultatas ir nustatymų sąlygos bei stebėjimo vaizdas.



- Valdymo skydeliui valdyti nenaudokite aštrių objektų, pvz., rašiklio. Dėl tokių objektų naudojimo gali sudužti valdymo skydelis.
- Vienu metu valdymo skydelyje nenukreipkite daugiau nei 1 taško.
- Valdymo skydelio stipriai nespauskite, kitaip matavimo vienetas pajudės ir vaizdas nebus užfiksuotas. Jutiklinį skydelį valdykite tinkamai.

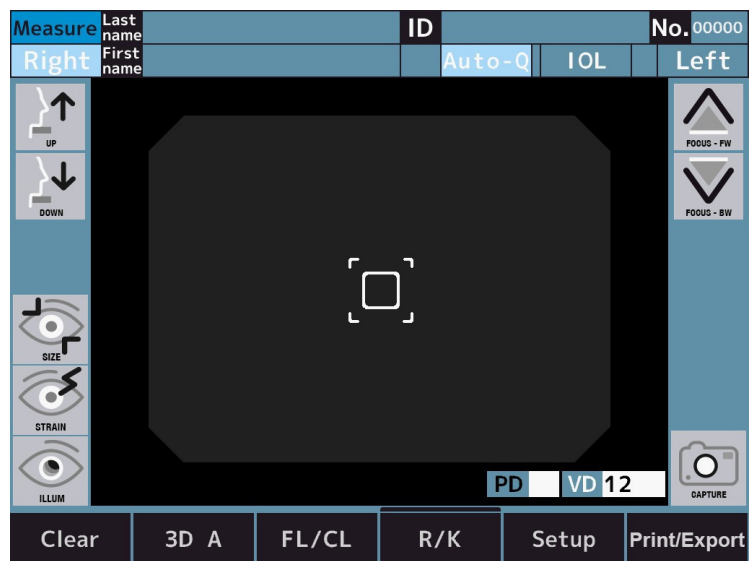

- Bakstelėjimas ⇒ naudojamas pasirinkimui.
Lengvai paspauskite ekraną.
- Laikymas nuspaudus ⇒ naudojamas norint slinkti toliau.
(Smakro atramos ir optinės galvutės vairavimas)
Lengvai laikykite nuspaudę ekraną.

3. LCD jutiklinio skydelio aprašymas

a. Matavimo režimas



1. Ekraną pavadinimas (matavimo režimas)

2. R jungiklis

[Right] / **[Left]**: pasirinkti kairę arba dešinę akį. Bakstelėjus šiuos mygtukus, optinė galvutė juda pasirinktos akies kryptimi. Kol jie yra pasirinkti, mygtukai **[Right]** ir **[Left]** yra šviesiai mėlynos spalvos.

3. Paciento informacijos įvesties jungiklis

[Last name] / **[First name]** / **[ID]**: įvesti pavardę (iki 32 raidžių), vardą (iki 32 raidžių) ir paciento ID (iki 13 raidžių).

4. Matavimo pradžios metodo jungiklis

[Auto-C]: pasirinkti matavimo pradžios metodą.

5. [IOL] jungiklis

[IOL]: pasirinkti intraokulinių lęšių (IOL) matavimo režimą.

6. Jungiklio Nr.

No. 00000: rodomas Nr.

7. L jungiklis

[Right] / **[Left]**: pasirinkti kairę arba dešinę akį. Bakstelėjus šiuos mygtukus, optinė galvutė juda pasirinktos akies kryptimi. Kol jie yra pasirinkti, mygtukai **[Right]** ir **[Left]** yra šviesiai mėlynos spalvos.

8. Optinės galvutės judėjimo pirmyn ir atgal jungiklis

[FOCUS - FW] / **[FOCUS - BW]**: optinė galvutė juda pirmyn ir atgal link tiriamojo asmens akies.

9. Matavimo jungiklis

[CAPTURE]: bus pradėtas matavimas.

10. VD jungiklis

[VD]: pasirinkti viršūnės atstumą.

* tik FL režimas

Jį galima perjunginėti tarp 0, 10, 12, 13,5 ir 15 mm.

11. PD jungiklis

Atstumo tarp vyzdžių indikacija

12. Spausdinimo jungiklis

[Print/Export]: išvedamas rodomas matavimo rezultatas.

13. Sąrankos jungiklis

: pereiti į sąrankos ekraną.

14. Matavimo režimo jungiklis

: pasirinkti matavimo režimą. Tai:

1. nuolatinis refrakcijos ir keratometrijos matavimas
2. refrakcijos matavimas
3. keratometrijos matavimas
4. periferinis ragenos matavimas
5. R-SMP matavimas

15. Ragenos viršutinio atstumo jungiklis

: įjungti ragenos viršūnės atstumą (kadro vertė / kontakto vertė).

16. Sulygiavimo režimo jungiklis

: perjungti automatinio sulyginimo operaciją.

17. [Clear] jungiklis

: išvalomos visos matavimo reikšmės.

18. Atgalinio apšvietimo režimo perėjimo jungiklis (galima įsigyti tik su AKR800NV komerciniu pasiūlymu)

: pasirinkti atgalinio apšvietimo režimą.

19. Akomodacijos matavimo režimo perėjimo jungiklis (galima įsigyti tik su AKR800NV komerciniu pasiūlymu)

: pasirinkti akomodacijos režimą.

20. Ragenos skersmens matavimo režimo perėjimo jungiklis

: pasirinkti WTW režimą.

21. Smakro atramos vertikalaus judesio jungiklis

: smakro atrama juda aukštin ir žemyn.

b. Matavimo režimas – P.K.



1. P.K. matavimo metodo jungiklis

: pasirinkti matavimo metodą.

2. Taikinio pasirinkimo jungiklis

: pasirinkti P.K. taikinį.

Rodyti dabartinę matavimo sritį.

3. Matavimo jungiklis



: bus pradėtas matavimas.

c. Matavimo režimas – R-SMP

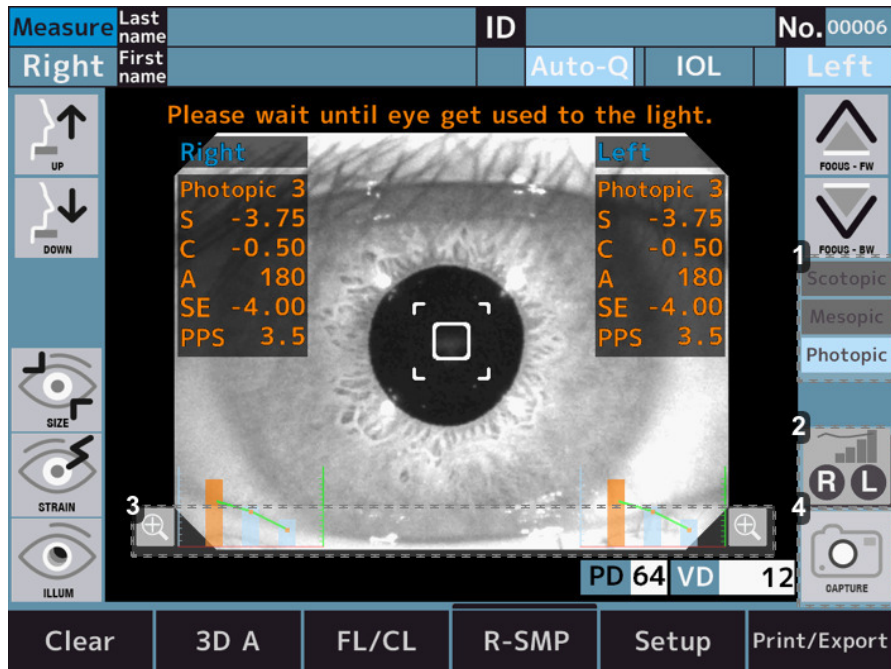

1. Taikinio lemputės būsenos rodymas



: rodo taikinio lemputės būseną.

2. Diagramos jungiklis



: padidinti dešinės akies duomenų diagramą.



: padidinti kairės akies duomenų diagramą.



: padidinti šiuo metu pasirinktos akies duomenų diagramą.

3. Didinimo jungiklis



: padidinti dešinės akies (dešinėje ekrano pusėje) ir kairės akies (kairėje ekrano pusėje) duomenų diagramą.

4. Matavimo jungiklis



: bus pradėtas matavimas.

d. Matavimo režimas – WTW



1. Apskritimo dydžio reguliavimo jungiklis



: padidina apskritimo, kuris naudojamas kaip atskaitos taškas matuojant ragenos skersmenį, dydį.



: sumažina apskritimo, kuris naudojamas kaip standartas ragenos skersmeniui matuoti, dydį.

2. Matavimo jungiklis



: perjungti į dešinės akies ragenos skersmens matavimo režimą.



: perjungti į kairės akies ragenos skersmens matavimo režimą.



: perjungti į šiuo metu pasirinktos akies ragenos skersmens matavimo režimą.

3. Apskritimo padėties reguliavimo jungiklis – aukštyn



: norėdami išmatuoti ragenos skersmenį, pakelkite atskaitos apskritimo padėtį į viršų.

4. Apskritimo padėties reguliavimo jungiklis – žemyn



: norėdami išmatuoti ragenos skersmenį, perkelkite atskaitos apskritimo padėtį į apačią.

5. Apskritimo padėties reguliavimo jungiklis – į kairę



: norėdami išmatuoti ragenos skersmenį, perkelkite atskaitos apskritimo padėtį į kairę.

6. Apskritimo padėties reguliavimo jungiklis – į dešinę



: norėdami išmatuoti ragenos skersmenį, perkelkite atskaitos apskritimo padėtį į dešinę.

e. Matavimo režimas – akomodacija (galima įsigyti tik su AKR800NV komerciniu pasiūlymu)





1. Sulyginimo jungiklis

 : pakartotinis sulyginimas prieš perkeliant taikinį.

 : pakartotinis sulyginimas neatliekmas.

2. Matavimų skaičiaus jungiklis

 : matavimų skaičių galima nustatyti iki 3 kartų.

 : matavimų skaičių galima nustatyti iki 5 kartų.

3. Klaidų jungiklis

 : jei matavimo klaida pasitaiko 3 arba 5 kartus, sustojama pusiaukelėje. Po pakartotinio sulyginimo palietus matavimo pradžios jungiklį, matavimas pradedamas nuo taikinio padėties, kurioje įvyko klaida.

 : jei matavimo klaida pasitaiko 3 arba 5 kartus, pereinama prie kitos taikinio padėties.

4. Diagramos jungiklis

 : padidinti dešinės akies duomenų diagramą.

 : padidinti kairės akies duomenų diagramą.

 : padidinti šiuo metu pasirinktos akies duomenų diagramą.

5. Matavimo jungiklis

 : bus pradėtas matavimas.

6. Diagramos jungiklis

 : padidinti dešinės akies (dešinėje ekrano pusėje) ir kairės akies (kairėje ekrano pusėje) duomenų diagramą.

f. Matavimo režimas – atgalinis apšvietimas (galima įsigyti tik su AKR800NV komerciniu pasiūlymu)



1. Automatinio stiprinimo įjungimo / išjungimo jungiklis

Auto gain : atlikti automatinį stiprinimą.

Auto gain : automatinis stiprinimas netliekamas.

2. LED šviesos kiekio reguliavimo jungiklis

▲ ▼ : galima reguliuoti vaizdo ryškumą.

3. Vaizdo piktograma

R : įvesti dešinėsios akies užfiksuoto vaizdo stebėjimo ekraną.

L : įvesti kairiosios akies užfiksuoto vaizdo stebėjimo ekraną.

R L : įvesti šiuo metu pasirinktos akies užfiksuoto vaizdo stebėjimo ekraną.

4. Matavimo jungiklis

○ : bus pradėtas matavimas.

5. Režimo pasirinkimo jungiklis

Alignment : sulyginimo atlikimo režimas.

6. Atgalinio vaizdo režimo jungiklis

Observe : atgalinio vaizdo stebėjimo režimas.

4. Matavimo ir analizės rezultatai

a. Spausdintuvo išvesties turinys

Matavimo ir analizės rezultatus galima atspausdinti paspaudus matavimo / analizės ekrane esantį išvesties jungiklį.

Kai nustatyta spausdinimo [REF/KRT] parinktis nustatyta į [All/Eco]:

Spausdinimo pavyzdys

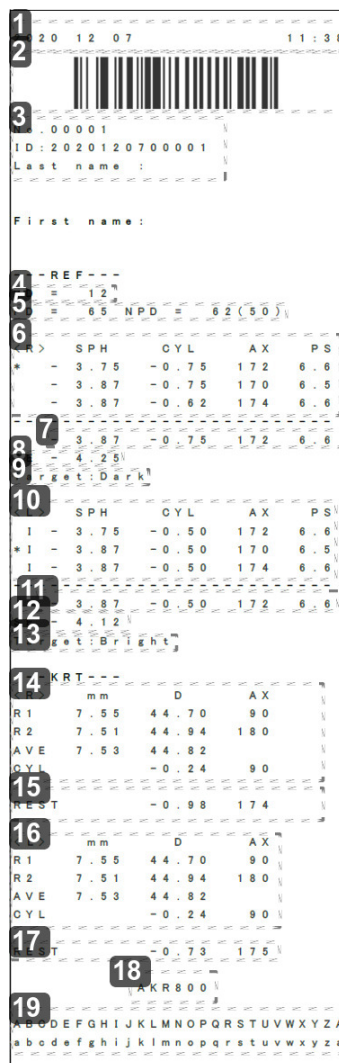

1. Data ir laikas
2. Paciento ID brūkšninis kodas
3. Paciento informacija
 - o Nr.
 - o Paciento ID
 - o Tiriamojo vardas ir pavardė
4. Viršūnės atstumas
5. Atstumas tarp vyzdžių / PD regai trumpu atstumu
6. Refrakcijos duomenys – dešinė
7. Optimali vertė – dešinė

Nurodoma, kai kiekviena akis matuojama daugiau kaip tris kartus.
8. Sferinis atitikmuo – dešinė
9. Taikinio vertė – dešinė

Tai yra [Target] nustatymo reikšmė [Setup] ekrane, kai matuojamas akies vyzdžio skersmuo.
10. Refrakcijos duomenys – kairė
11. Optimali vertė – kairė
12. Sferinis atitikmuo – kairė
13. Taikinio vertė – kairė

14. Keratometrijos duomenys – dešinė
15. Likutinis astigmatizmas – dešinė
16. Keratometrijos duomenys – kairė
17. Likutinis astigmatizmas – kairė
18. Gaminio pavadinimas
19. Pranešimų sritis

b. Ataskaitos išvesties aprašymas

Matavimų rezultatus galima išvesti į USB atmintį arba kompiuterį ataskaitos formatu, paspaudus matavimo / analizės ekrane esantį išvesties jungiklį, jei kiekvienas nustatymas nustatytas sąrankos ekrano skirtuke „Export“.

Ataskaitos formatu išvedamas ragenos dydis, atgalinio apšvietimo vaizdas, akomodacijos vertė ir R-SMP matavimas.

Ataskaitos pavyzdys

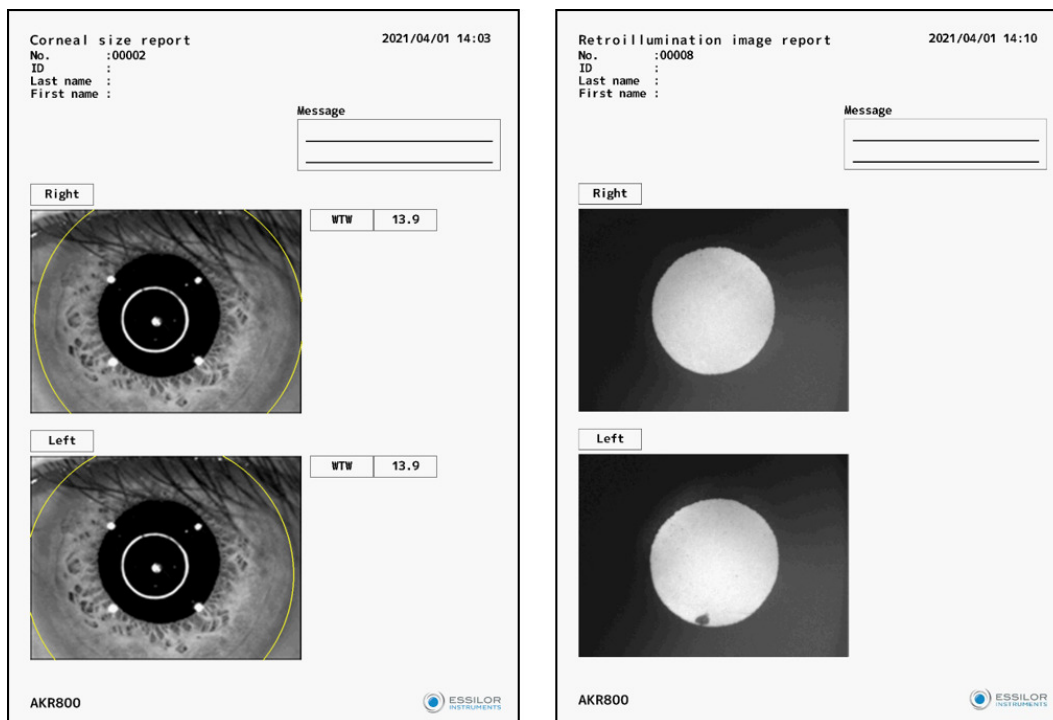

IV. MONTAVIMAS / PRIJUNGIMAS



1. Įrenginio montavimas



- Nemontuokite jo nestabilioje vietoje, pvz., esant paviršiaus pakrypimui. Priešingu atveju įrenginį galite numesti ir susižeisti.
- Montuodami ant optinio stendo, būkite atsargūs, kad neužkabintumėte tiriamojo asmens piršto. Galite susižeisti.
- Montavimą atlikite tik atjungę maitinimo laidą. Priešingu atveju įrenginį galite numesti ir susižeisti.
- Laikykite jį atokiau nuo cheminių medžiagų laikymo ar dujų generavimo vietų.
- Laikykite jį atokiau nuo vietų, kuriose gali atsirasti stiprių vibracijų ar staigių smūgių.

a. Maitinimo laido prijungimas

- 1 Įsitikinkite, kad pagrindinio bloko maitinimo jungiklis yra IŠJUNGTAS.
- 2 Prijunkite maitinimo laidą prie maitinimo lizdo.
- 3 Prijunkite maitinimo laidą su apsauginiu įžeminimu prie trišakio lizdo su įžeminimu.



Nenaudokite ilgintuvo ar ilgiklio.



Kad išvengtumėte gaisro ar elektros smūgio nutekėjus elektros srovei, maitinimo laidą su apsauginiu įžeminimu prijunkite prie trišakio lizdo su įžeminimu.



- Nelieskite maitinimo kištuko šlapiomis rankomis. Tai gali sukelti elektros smūgį.
- Šį įrenginį naudokite su tinkama šaltinio įtampa. Esant netinkamai šaltinio įtampai, gali kilti gedimas arba gaisras.
- Jei maitinimo laidas yra pažeistas (nukirptas, pažeista jo danga ir pan.), pakeiskite jį nauju. Laikykitės visų atsargumo priemonių.
- Išlaikykite maitinimo laidą švarų, be dulkių, tepalų ir pan. Jei terminalo blokas nėra švarus, jis gali sugesti arba užsidegti.
- Jei naudojant įrenginį maitinimo laidas įkaista, patikrinkite, ar terminalo blokas yra švarus. Jei jis švarus, pakeiskite jį nauju. Jei ir toliau jį naudosite nepakeistą, gali kilti gaisras arba galite susižeisti.



- Įkišdami ir ištraukdami maitinimo laidą laikykite už kištuko. Su laidu elgiantis šiuurkščiai, jis gali nutrūkti.
- Kai įrenginys ilgą laiką nenaudojamas, ištraukite maitinimo laidą iš elektros tinklo.

b. Išorinio įvesties / išvesties terminalo prijungimas



Nelieskite išorinio prijungimo terminalo ir tiriamojo asmens vienu metu. Tai gali sukelti elektros smūgį.



- Prie šio įrenginio prijungti kiti prietaisai turi atitikti IEC60601-1 arba IEC60950 saugos standartą. Be to, prietaisai turi būti įžeminti arba prijungimui turi būti naudojamas skirtuvas.
- Kad išvesties duomenys būtų apsaugoti nuo triukšmo, kaip jungiamąjį kabelį naudokite ekranuotą laidą.

Duomenų išvestis

Šį įrenginį galima prijungti prie kompiuterio, refraktoriaus ir pan. per RS-232C arba LAN jungtį. Duomenis į USB atmintinę galima išvesti per USB-A jungtį.

- 1 Prijunkite jungiamąjį laidą prie įrenginio išorinio įvesties / išvesties terminalo.

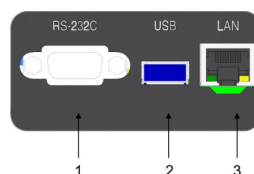

Sudaro:

- 1: RS-232C išvesties terminalas
- 2: USB-A įvesties / išvesties terminalas
- 3: LAN išvesties terminalas

- 2 Kitą jungiamojo laido galą prijunkite prie kompiuterio ir t. t.

Elektros instaliacijos schema: RS-232C

PC Side Female	Straight Cable	Device Side Male
1 CD		1 CD
2 RxD	—————	2 TxD
3 TxD	—————	3 RxD
4 DTR		4 DSR
5 GND	—————	5 GND
6 DSR		6 DTR
7 RTS	—————	7 CTS
8 CTS	—————	8 RTS
9 RI		9 RI

Note 1: Pin2, 3, 5 are must required

Note 2: Pin7, 8 are option for flow control

Duomenų įvestis

Šį įrenginį per USB-A jungtį galima prijungti prie brūkšninių kodų skaitytuvo ir klaviatūros.

Kad USB-A jungtis nenusidėvėtų, prieš prijungiant USB įrenginius prie USB-A jungties rekomenduojama prijungti USB šakotuvą.

- 1 Prijunkite jungiamąjį laidą prie šio įrenginio USB-A įvesties / išvesties terminalo.
- 2 Kitą jungiamojo laido galą prijunkite prie išorinio įrenginio ir t. t.



- Prijunkite USB įrenginį prie šio įrenginio tik išjungę jo maitinimą. Atliekant šį veiksmą įrenginiui veikiant, gali būti, kad jis negalės tinkamai atpažinti USB įrenginio.
- Dėl prijungimo kreipkitės į vietos platintoją.

c. Spausdintuvo popieriaus įdėjimas



- Neatidarinkite spausdintuvo dangtelio spausdintuvui veikiant. Galite susižaloti.
- Jei spausdintuve kas nors negerai, pvz., jame užstrigo popierius, problemą išspręskite tik išjungę jo maitinimą. Galite susižaloti.
- Nelieskite spausdintuvo bloko, kai jis veikia arba kai yra keičiamas popierius. Galima susižaloti metaline dalimi.
- Naudokite mūsų nurodytą spausdintuvo popierių. Naudojant kitokį nei mūsų nurodytą popierių, spausdintuvas gali sugesti.



Popierius turi 2 puses. Jei popierius yra įdėtas neteisinga puse, duomenys nespausdinami.

- 1 Atidarykite dangtelį paspausdami spausdintuvo dangtelio atidarymo jungiklį.

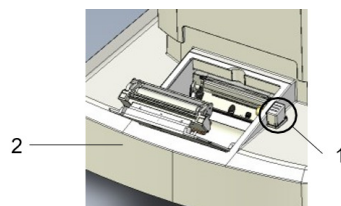

Sudaro:

- 1: spausdintuvo dangtelio atidarymo jungiklis
- 2: spausdintuvo dangtelis

- 2 Įstatykite spausdintuvo popieriaus ritinėlį į vietą, atkreipdami dėmesį į popieriaus kryptį.

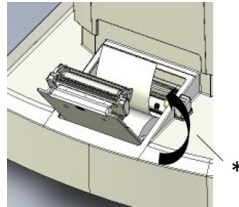

Įstatykite taip, kad popierius išeitų į priekį.

* riedėjimo kryptis

- 3 Uždarykite spausdintuvo dangtelį, kol pasigirs spragtelėjimas.

Jei dangtelis uždarytas ne iki galo, bus rodomas klaidos pranešimas ir spausdinimas neveiks.

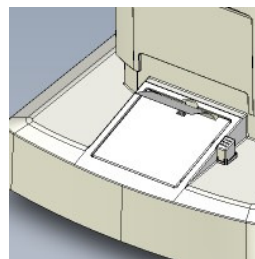

d. Grįžimas iš miego režimo

Jei įjungus maitinimą, per nustatytą laiką neatliekamos jokios operacijos, įjungiamas miego režimas.

- 1 Bakstelėkite LCD jutiklinį skydelį.
 - > Grįžtama iš miego režimo ir įrenginį galima toliau naudoti



Miego režimo įjungimo laiką galima keisti [Save(min)] [Option] sąrankoje.

2. Įjungimas / išjungimas

a. Įjungimas

- 1 Įkiškite maitinimo laido kištuką į trišakį lizdą su žžeminimu.



Jei reikia, prijunkite išorinę prijungimo įrangą ir ją įjunkite.

- 2 Įjunkite pagrindinį bloką.

> Rodomas logotipo ir matavimo ekranas.



LCD jutiklinio skydelio ryškumo koregavimas

- o Prieš išsiunčiant šio įrenginio ryškumas tiksliai sureguliuojamas.
- o Jei reikia, pakoreguokite ryškumą [Brightness], esančiame [Option] ekrane [Setup].

b. Išjungimas

- 1 Išjunkite maitinimą.



Jei reikia, išjunkite išorinę prijungimo įrangą.

- 2 Atjunkite maitinimo laido kištuką nuo trišakio lizdo su įžeminimu.

3. Prijungimas prie kitų prietaisų

Šis skirsnis netaikomas.

V. ĮRENGINIO NAUDOJIMAS



1. Veikimo srutas

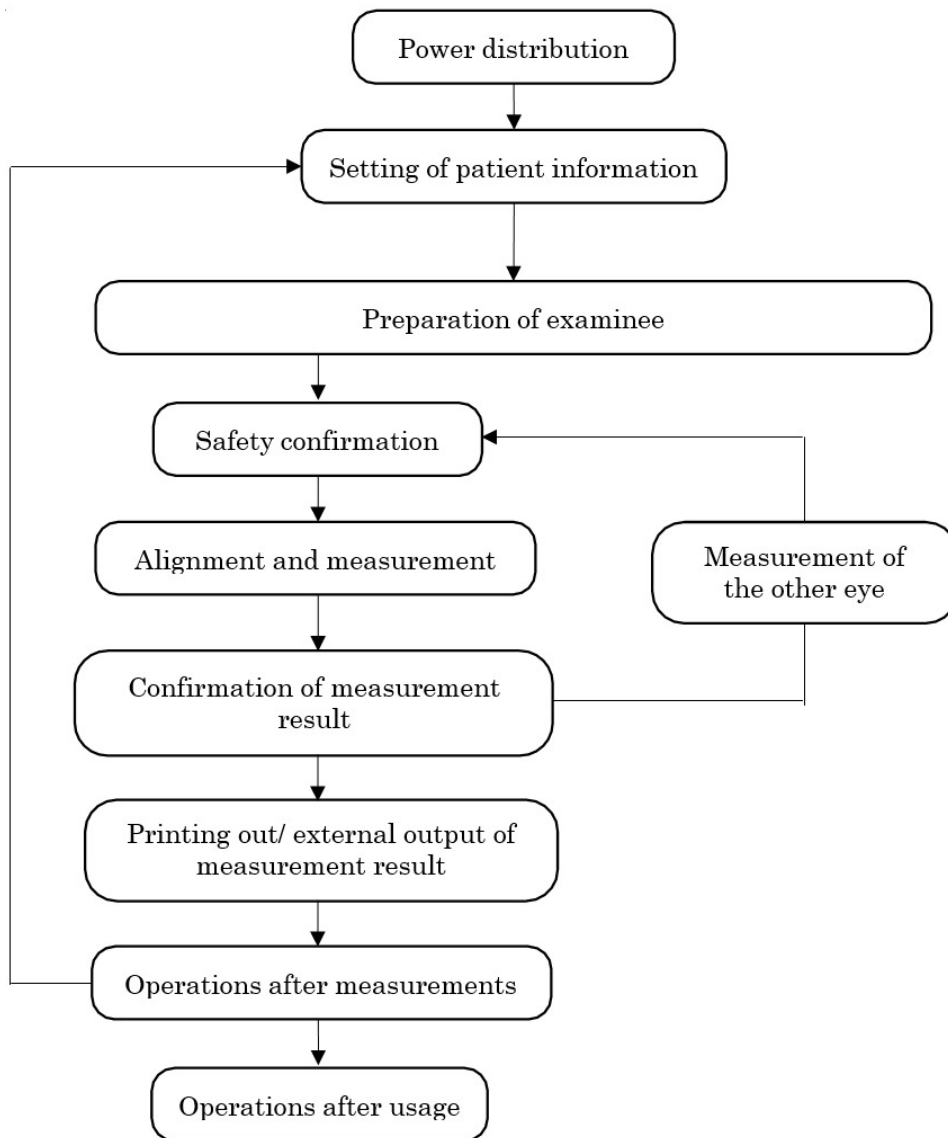

2. Informacijos apie pacientą nustatymas

- 1 Bakstelėkite paciento informacijos įvesties jungiklį.



- 2 Paspaudus įvesties mygtukus, ekranas perjungiamas į paciento informacijos įvesties ekraną.



1. Paciento ID įvesties skiltis
2. Pavardės įvesties skiltis
3. Vardo įvesties skiltis
4. Įvesties mygtukai
5. [Shift] jungiklis
6. [Clear] jungiklis
7. [Exit] jungiklis
8. [Cancel] jungiklis

- 3 Įvedę paciento informaciją, grįžkite į matavimo ekraną paspausdami mygtuką [Exit].
- 4 Įsitikinkite, kad paciento informacija yra atnaujinta.



Bakstelėjus perjungimo jungiklį galima perjungti didžiąsias ir mažąsias raides.

3. Tiriamojo parengimas



- Sureguliuokite optinio stendo ir kėdės aukštį taip, kad pacientas matavimų metu jaustųsi patogiai. Esant netinkamoms sąlygoms pacientas gali patirti stresą arba vertės gali būti neteisingai išmatuotos.
- Šį įrenginį naudokite labai atsargiai, nes eksploatacijos metu jo dalis gali susiliesti su tiriamojo akimi arba nosimi.
- Jei Nr. nėra užregistruotas, įrenginys jį sunumeruos automatiškai pagal apžiūros eiliškumą. Matavimo ir analizės rezultatų rodyką į išorinę išvestį galima nustatyti į „OFF“ (išjungta).



Sanitariniais sumetimais, po kiekvieno paciento išmeskite viršutinį smakro atramos įdėklą.

- 1 Patikrinkite matavimo ekraną.
- 2 Išmeskite vieną smakro atramos įdėklą, kad smakro atrama būtų švari.



Jei trūksta smakro atramos įdėklų, juos papildykite.

- 3 Nuvalykite galvos atramą.



Jei atrama galvai arba smakrui susitėpė, nuvalykite jas neutraliu plovikliu.

Sanitariniais sumetimais dezinfekuokite besiliečiančias dalis, pavyzdžiui, atramas galvai ir smakrui, etanoliu.

> Dezinfekcijai skirtame etanolyje yra 76,9-81,4 % etanolio (C₂H₆O) 15 °C temperatūroje (savitasis sunkis).

- 4 Paprašykite paciento atsisėsti priešais įrenginį.
- 5 Pakoreguokite optinį stendą ir kėdę taip, kad pacientas galėtų patogiai pasidėti smakrą.
- 6 Pakoreguokite atramos smakrui aukštį laikydami nuspaustą smakro atramos vertikalaus judesio jungiklį taip, kad smakro atramos ir tiriamojo akių žymės aukštis sutaptų

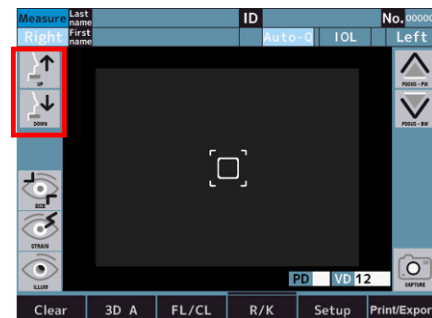
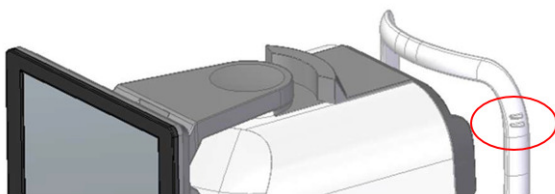

- 7 Paprašykite paciento padėti kaktą ant galvos atramos.



Jei pacientas judina galvą, tai neigiamai paveikia matavimo vertes.

4. Sulygiavimas ir matavimas



Atlikdami matavimus, atidžiai patikrinkite įrenginį iš šono, kad matavimo blokas ir tiriamojo akis nesiliestų.

Matavimo blokas gali susiliesti su tiriamojo akimi, o dangtelis - su paciento nosimi.



- Jei tiriamojo vokas arba blakstienos uždengia jo (jos) akies vyzdį, matavimo gali nepavykti atlikti automatinio režimu. Tokiais atvejais parašykite, kad jis (ji) plačiau atmerktų akis arba ranka pakeltų akies voką.
- Automatinis režimas gali netikti pacientui, kuris dažnai mirksi arba kurio ragenos paviršius yra pakitęs dėl ragenos ligos ir kt. Tokiu atveju matavimus atlikite rankiniu režimu.
- Automatinio sulyginimo funkcija gali neveikti pacientui, kurio akies vokas ar jo išorė padengta blizgiu akių makiažu.
Toku atveju matavimus atlikite rankiniu režimu.
- Su šiuo įrenginiu dirbkite labai atsargiai, nes jo dalis gali susiliesti su tiriamojo akimi arba nosimi.
- Jei bakstelėjama į kitą sritį, nei esančią aplink vyzdį, sulyginimo atlikti įprastai nepavyks, o įrenginio dalis gali susiliesti su paciento nosimi.

1 Patikrinkite matavimo ekraną.



Jei jungiklio „3D Auto/Manual“ indikatorius rodo „3D A“, tai reiškia, kad esate automatiniam režime.

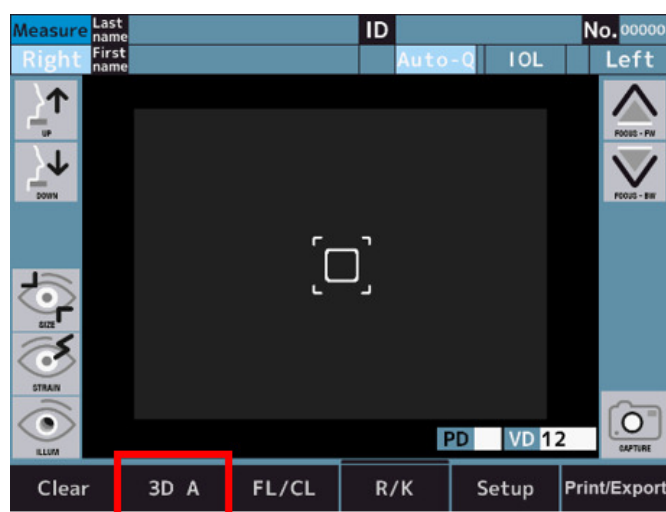

2 Jei rodoma „3D M“, bakstelėdami perjunkite į automatinį režimą.

3 Sulyginimą galima atlikti LCD jutikliniame skydelyje.

Prieš atliekant sulyginimą, būtina rankiniu būdu sukalibruoti vyzdžio centrinę padėtį ir fokusavimo padėtį.

4 Spausdami ekraną žemyn atlikite sulyginimą taip, kad lęšio centras būtų tinklelyje.

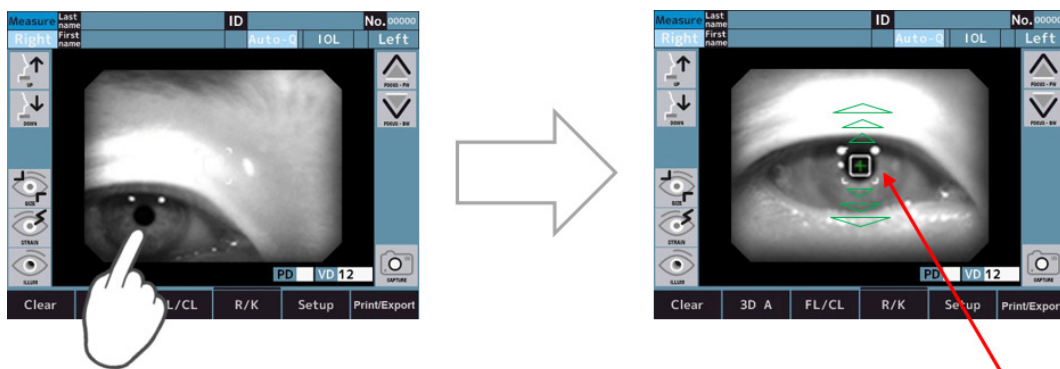

> Sulyginimas pradedamas bakstelėjus ekraną.

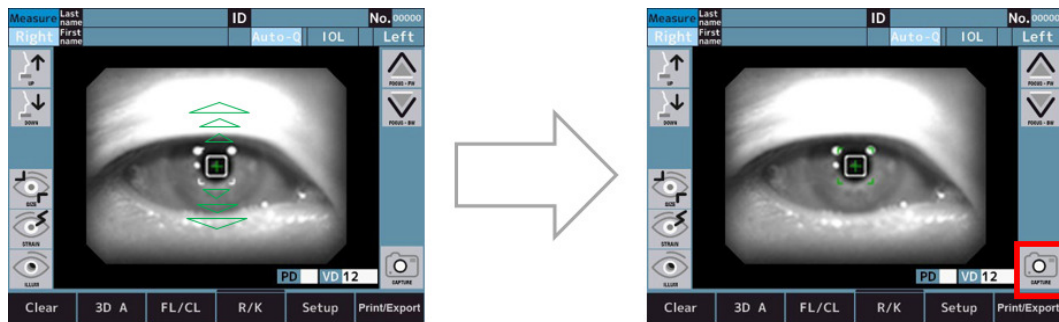

- Jei matavimo pradžios metodo jungiklis yra „Auto“ arba „Auto-Q“ padėtyje, matavimas pradedamas automatiškai po sulyginimo.
- Jei matavimo pradžios metodo jungiklis yra „Manual“ padėtyje, matavimas pradedamas palietus matavimo jungiklį po sulyginimo.



Kai optinė galvutė vertikaliai, horizontaliai ir į gylį perkeliama iki važiavimo ribos, ekrane rodomos geltonos ribinės linijos. Nustatykite optinę galvutę į tokią padėtį, kad būtų galima atlikti sulyginimą. Jei tiriamojo vyzdžio centro negalima nustatyti vertikaliaje ir horizontalioje judėjimo srityje, patikrinę akies ženklų padėtį, sureguliuokite smakro atramos aukštį arba paprašykite tiriamojo pajudinti veidą judėjimo kryptimi.



Nepavykus atlikti automatinio sulyginimo, ekrano viršuje rodomas klaidos pranešimas.



* tik pagalbinio įrenginio režimas

1. „Display the eye to align it.“ (parodykite akį, kad ją sulygintumėte)
Akis ekrane nematoma.
Rankiniu būdu perkeltite optinę galvutę į padėtį, kurioje galima matyti akį.
2. „Focus signal cannot be detected“ (negalima aptikti fokusavimo signalo)
Akis nesufokusuota.
Norėdami sufokusuoti akį, naudokite „Optinės galvutės judėjimo pirmyn ir atgal jungiklį“.
3. „Perform alignment manually.“ (atlikite sulyginimą rankiniu būdu) Automatinis sulyginimas tinkamai neveikia.
Perjunkite „3D Auto/Manual“ jungiklį į „3D M“ ir atlikite derinimą rankiniu būdu.

5. Matavimo rezultatų patvirtinimas



1. Refrakcijos matavimo skaičius

2. Refrakcijos matavimo vertė

- [S]: sferinė vertė
- [C]: cilindrinė vertė
- [A]: ašies kampas

3. Ragenos matavimo skaičius

4. Ragenos matavimo rezultatas

- [R1]: išgaubtumo spindulys (maks.)
- [R2]: išgaubtumo spindulys (min.)
- [AX]: ašies kampas

5. Vyzdžio skersmens matavimo rezultatas

[M] yra [Target] nustatymas [Setup] ekrane, kai matuojamas vyzdžio skersmuo.

- B: šviesus
- M: vidutinis
- D: tamsus

6. Viršūnės atstumas

7. Atstumas tarp vyzdžių

Rega tolimu atstumu

8. Atstumas tarp vyzdžių

Rega trumpu atstumu: NPD



- Atstumo tarp vyzdžių (PD) vertė nurodoma išmatavus dešinės ir kairės akių laužiamąją galią. Matuojamos akies eiliškumas nėra svarbus.
- Artimojo atstumo tarp vyzdžių (NPD) reikšmė rodoma tik tada, jei [Setup] ekrane nustatytas [W-D] skaičius.
- PS reikšmė rodoma tik tada, jei nustatytas [Pupil Size] nustatymas [Setup] ekrane.

6. Matavimo rezultato spausdinimas ir išorinė išvestis



Kadangi spausdintuvo popierius yra terminis, jo negalima ilgai sandėliuoti. Nukopijuokite įrašą ant kito popieriaus lapo ir jį išsaugokite.

Šis įrenginys gali spausdinti matavimo vertes spausdintuvu.

Įprastai matavimo rezultatai galite atsispausdinti po matavimo. Atliekant refrakcijos matavimus, galima išsaugoti ne daugiau kaip dešimt kiekvienos akies duomenų, o patikimiausia iš jų nurodoma kaip optimali vertė. Optimali vertė spausdinama tik tada, kai kiekviena akis išmatuojama daugiau nei tris kartus. Išvesties [All, Eco or Off] formatą galima nustatyti [Print REF] ir [Print KRT] [Setup] ekrane.

- [All]: spausdinti ne daugiau kaip dešimt kiekvienos akies refrakcijos matavimų arba ragenos matavimo duomenų.
- [Eco]: spausdinti tik optimalias visų matavimų vertes.
- [Off]: nespausdinti jokių duomenų



- Jei spausdintuvo popieriaus pabaigoje atsiranda raudona linija, pakeiskite popierių.
- Kai rodoma [Error Printer cover opened.], sandariai uždarykite spausdintuvo dangtelį.
- Matavimų vertės išvedamos į duomenų saugyklos svetainę, nustatytą [Terminal], jei [XML ir [Standard] ir [Report] skirtuke [Export] sąrankoje nustatyta kita nei [Off].

7. Kitos akies matavimas



- Jei [R/L Auto] nustatyta į „On“ (įjungta), optinė galvutė automatiškai persikelia į priešingos akies matavimo padėtį.
- Jei [R/L Auto] yra nustatyta į „Off“ (išjungta), pastumkite optinę galvutę į kairės akies matavimo padėtį, paliesdami jungiklį „Left“ (kairė).

1 Atlikite matavimus.

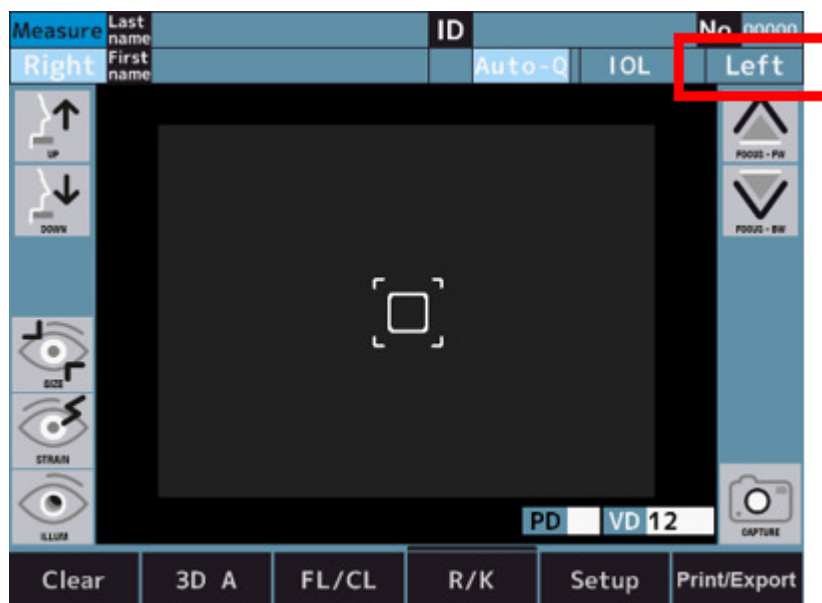

2 Atlikite matavimus, juos baigus atspausdinkite matavimo ir analizės rezultatus bei išorinę išvestį.



- Jei sąrankos ekrane [R/L Auto] esantis [Measure 2] nustatytas į „On“ (įjungta), optinė galvutė automatiškai persikelia į kitą pusę ir pradedamas matavimas.
Jei pacientas užmerkia akį arba mirksi perkėlimo metu, matuojamos akies negalima teisingai perkelti.
- Jei [R/L Auto] yra nustatyta į „Off“ (išjungta), paspauskite priešingoje pusėje esantį [R] arba [L] jungiklį.



Neperkelkite optinės galvutės į kitą akį bakstelėdami arba laikydami nuspaudę ekraną. Įrenginys gali prisiliesti prie paciento nosies.

8. Veiksmai po matavimo

- 1 Praneškite pacientui, kad matavimas yra baigtas.
- 2 Bakstelėkite [Clear] jungiklį.
> Visos matavimo vertės bus ištrintos.

9. Pasirenkamos funkcijos matavimo metodas

a. P.K.

- 1 Perjunkite į P.K. matavimo režimo ekraną.

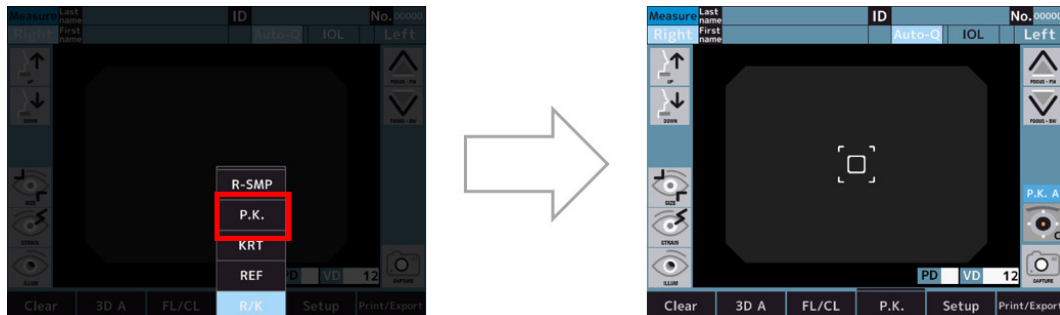

- 2 Atlikite matavimą.

Įprastai matuojama tokia tvarka: H→V→S→T→I→N.

- H (horizontalus): horizontalusis matavimas
- V (vertikalus): vertikalusis matavimas
- S (viršutinis): viršutinis matavimas
- T (laiko): ausies pusės matavimas
- I (apatinis): apatinis matavimas
- N (nosinis): nosies pusės matavimas.
- Kai matavimo metodas yra „Auto“ (automatinis) (P.K. A).

Atlikus suliginimą ir pradėjus matuoti, visos kryptys matuojamos automatiškai.

- Kai matavimo metodas yra „Manual“ (rankinis) (P.K. M).

Centro (H/V) matavimas atliekamas po suliginimo.

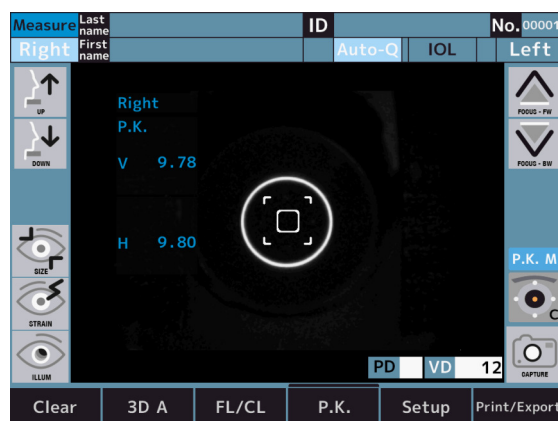



Jei paliesite „Target selection switch“ (taikinio pasirinkimo jungiklį) neišmatavę centro, bus rodomas šis klaidos pranešimas.

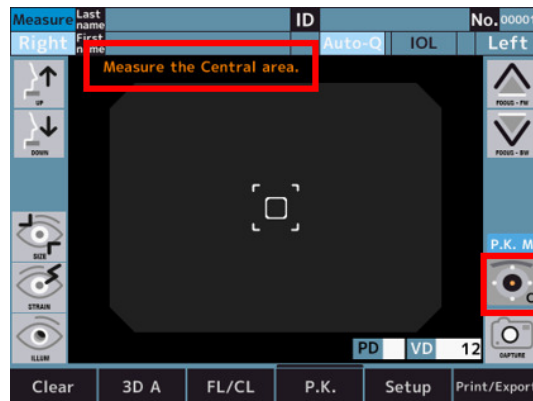

Išmatavę centrą (H/V), palieskite „Target selection switch“, kad perjungtumėte į S.

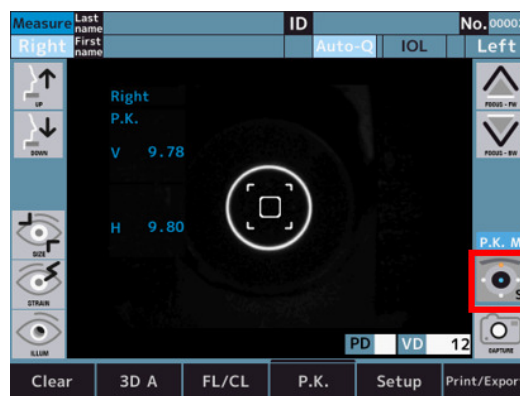

Viršutinis (S) matavimas atliekamas po sulyginimo.

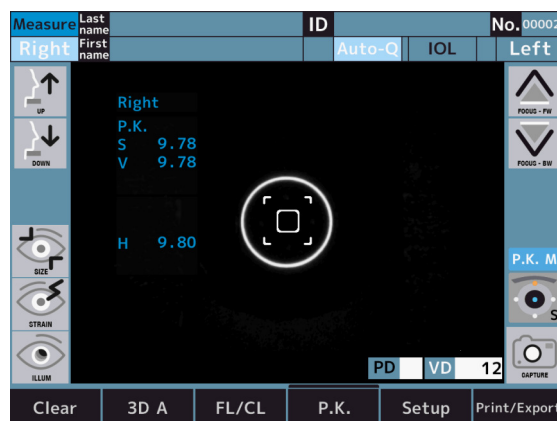

Iš eilės atlikite kitus periferinius ragenos matavimus.

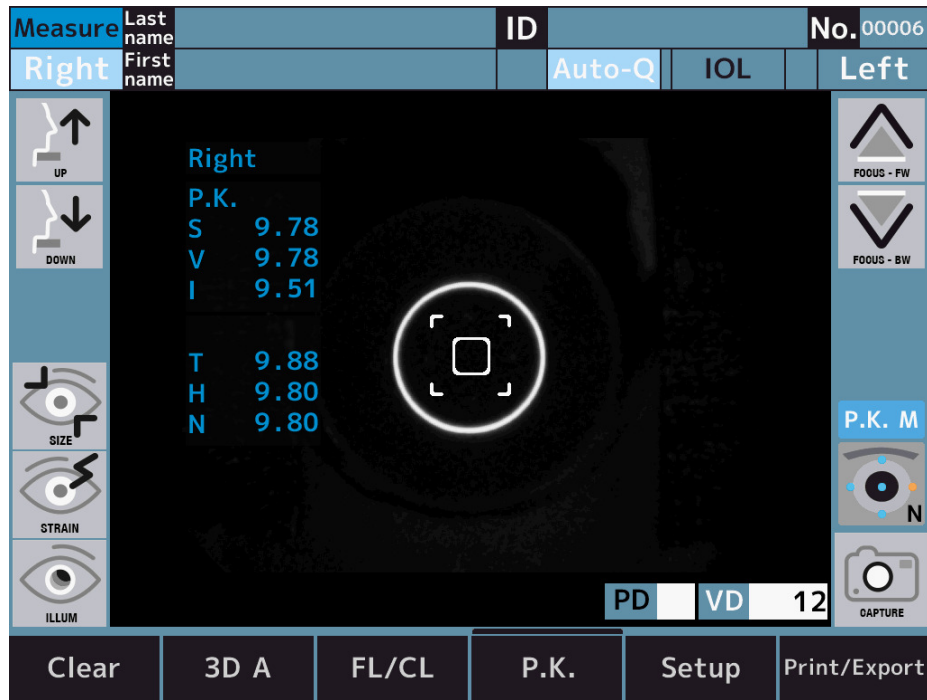

Piktogramos spalva keičiasi priklausomai nuo matavimo būsenos.

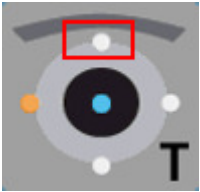
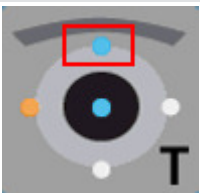
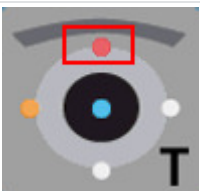
Piktograma	Aprašymas
	Neišmatuota
	Matavimas sėkmingai atliktas
	Matavimo sutrikimas

Matavimo sutrikimo pavyzdys



b. R-SMP

- 1 Perjunkite į R-SMP matavimo režimo ekraną.



- 2 Skotopinis: palaukite, kol akis pripras prie šviesos.
 - > Skotopinis: REF matavimas ir abiejų akių vyzdžių skersmens matavimas.

- 3 Baigus matavimus, automatiškai pereinama prie mezopinio matavimo.



Skotopinis > mezopinis: pakeiskite taikinio ryškumą.

- 4 Mezopinis: palaukite, kol akis pripras prie šviesos.
 > Mezopinis: REF matavimas ir abiejų akių vyzdžių skersmens matavimas.
 5 Baigus matavimus, automatiškai pereinama prie fotopinio matavimo.



Mezopinis > fotopinis: pakeiskite taikinio ryškumą.

- 6 Fotopinis: palaukite, kol akis pripras prie šviesos.
- > Fotopinis: REF matavimas ir abiejų akių vyzdžių skersmens matavimas.
 - > Pasirodo diagramos jungikliai.



- Su 1 ir 2: diagramos jungiklis
- > Atlikus matavimus, ekrano apačioje rodoma diagrama
 - > Diagrama padidinama liečiant diagramos jungiklius.

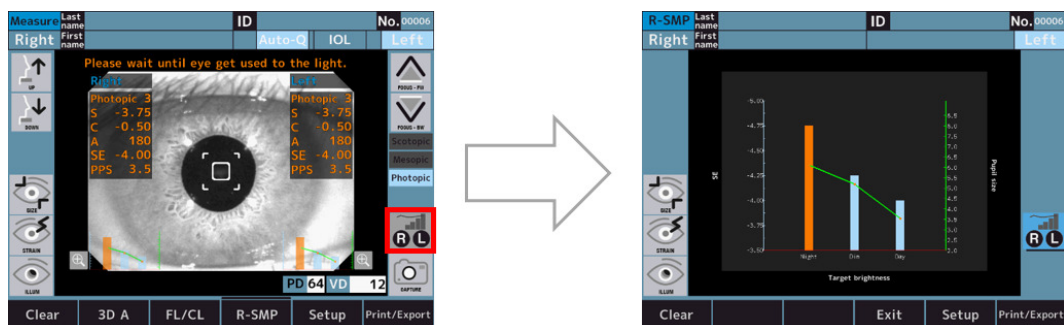

Diagramos specifikacijos

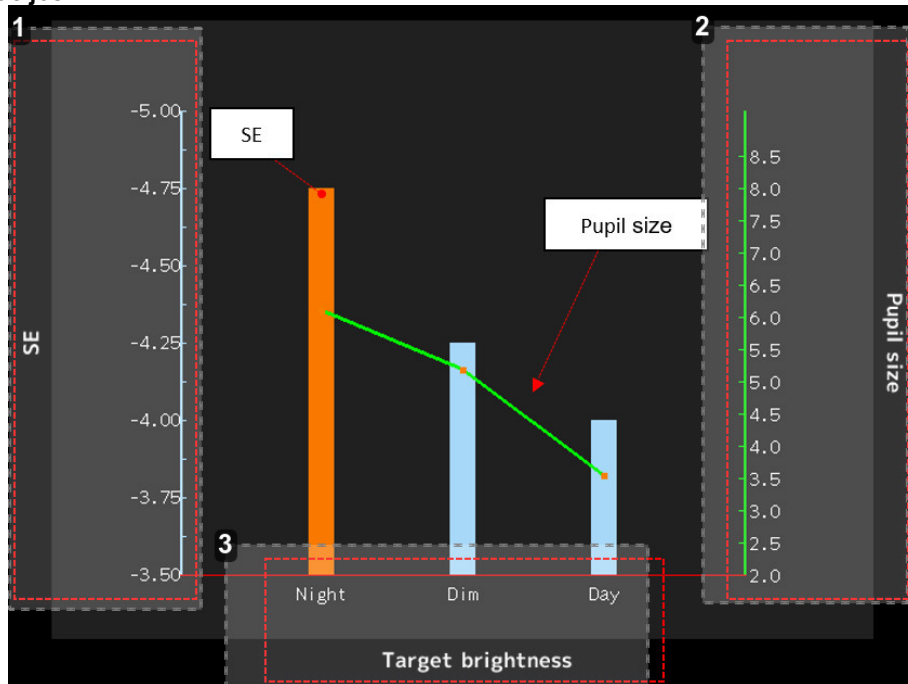

1. SE vertės indikacija (vienetas: dioptrija)

Stulpelinės diagramos rodo SE vertę.

Jei lyginant su „Day“ (diena) skirtumas yra 0,25D, „Night“ (naktis) ir „Dim“ (prietema) stulpelinės diagramos rodomos oranžine spalva.

2. Vyzdžio skersmens vertės indikacija (vienetas: mm)

Linijinės diagramos rodo vyzdžio skersmens vertę.

3. Matavimo režimo indikacija

- Naktis: skotopinis
- Prietema: mezopinis
- Diena: fotopinis

c. WTW

- 1 Palieskite ragenos skersmens matavimo režimo jungiklį, kad įeitumėte į ragenos skersmens matavimo ekraną.

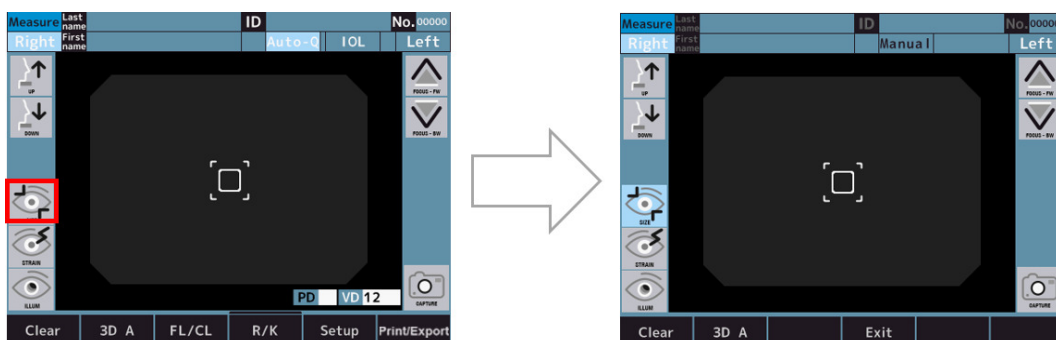

- 2 Užbaigus sulyginimą, palietus fiksavimo jungiklį, išsaugomas sulyginimo vaizdas.
> Išsaugojus vaizdą rodomas matavimo jungiklis.



Su 1: matavimo jungiklis



Paskutinis sulyginimo vaizdas jau yra išsaugotas, jei REF arba KRT ir kt. matavimas atliekamas prieš ragenos skersmens matavimą.

- 3 Išsaugotas vaizdas rodomas matavimo ekrane, į kurį galima jeiti palietus matavimo jungiklį.

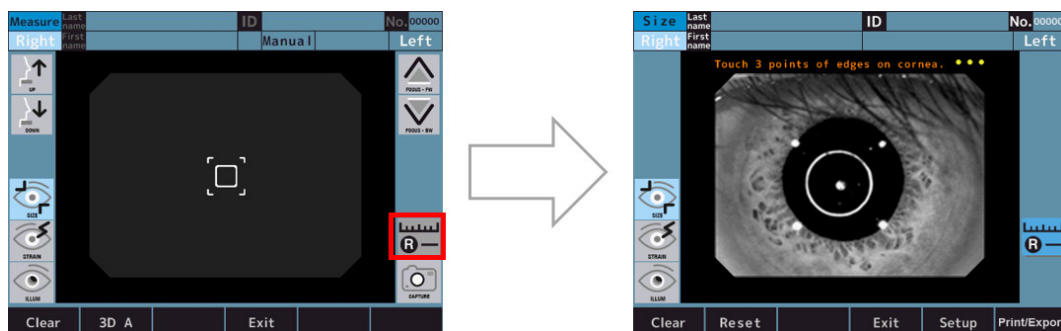

- 4 Išmatuokite ragenos skersmenį pagal toliau pateiktą matavimo procedūrą.
- Palietus 3 taškus ant ragenos krašto, rodomas apskritimas, jungiantis 3 taškus, ir centrinis taškas, jungiantis tris taškus, bei ragenos skersmuo.
 - Apskritimo dydį galite keisti paliesdami apskritimo dydžio reguliavimo jungiklius.
 - Apskritimo padėtį galima keisti liečiant apskritimo padėties reguliavimo jungiklius.
 - Procedūrą galima pakartoti nuo „I“, palietus „Reset“ (nustatyti iš naujo) jungiklį.

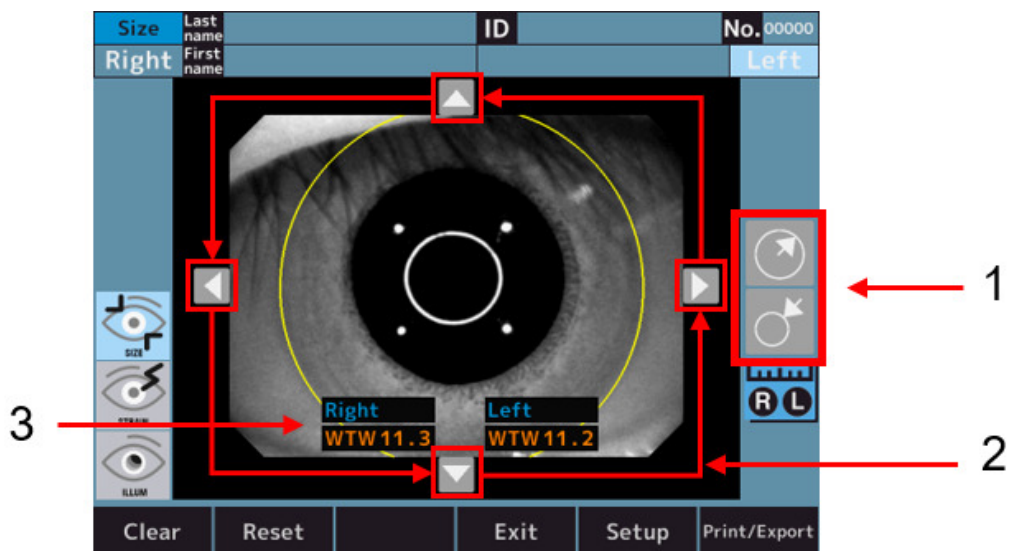

Sudaro:

- 1: apskritimo dydžio reguliavimo jungiklis
- 2: apskritimo padėties reguliavimo jungiklis
- 3: ragenos skersmuo

d. Akomodacija (galima įsigyti tik su AKR800NV komerciniu pasiūlymu)

- 1 Perjunkite į akomodacijos matavimo režimo ekraną.

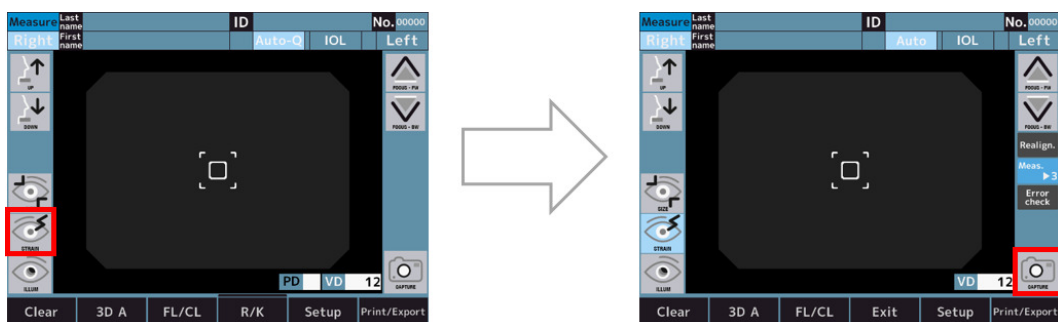

2 Palietus matavimo pradžios jungiklį atliekamas sulyginimas ir pradamas matavimas.

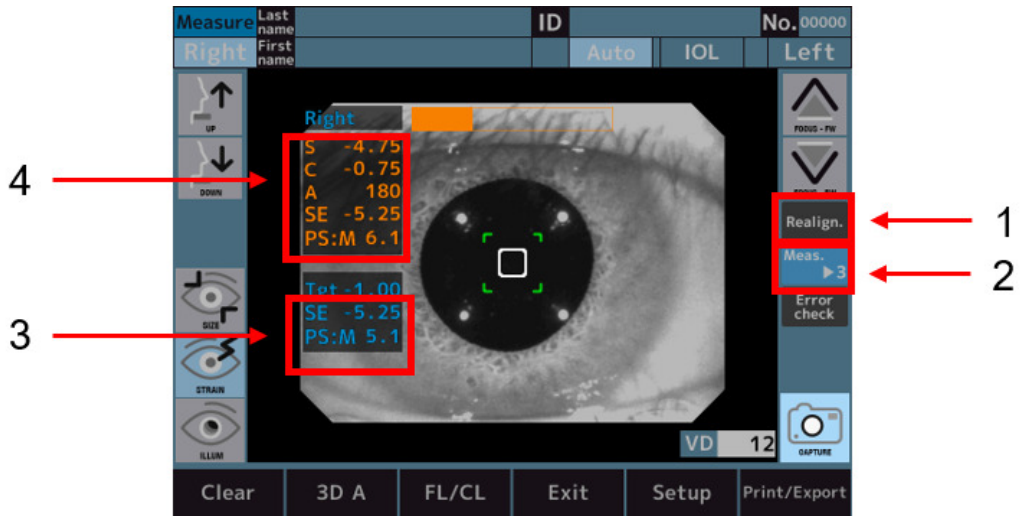

Sudaro:

- 1: sulyginimo jungiklis
- 2: matavimo numerio jungiklis
- 3: matavimų vertė po to, kai taikinyis yra perkeliamas.
- 4: įprasti REF matavimo rezultatai
- > Atlikus matavimus, ekrano apačioje rodomos diagramos.
- > Diagramą galima padidinti palietus diagramos jungiklį.

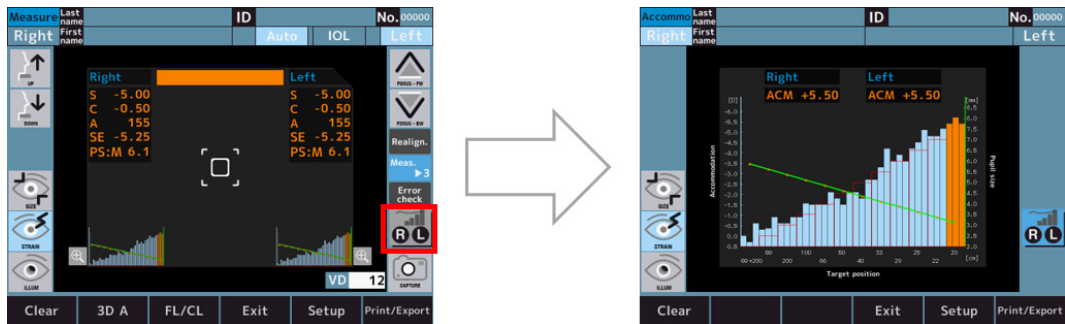

- > Palietus diagramą, palietus srities spalva pasikeičia į oranžinę ir rodoma tos srities ACM vertė.

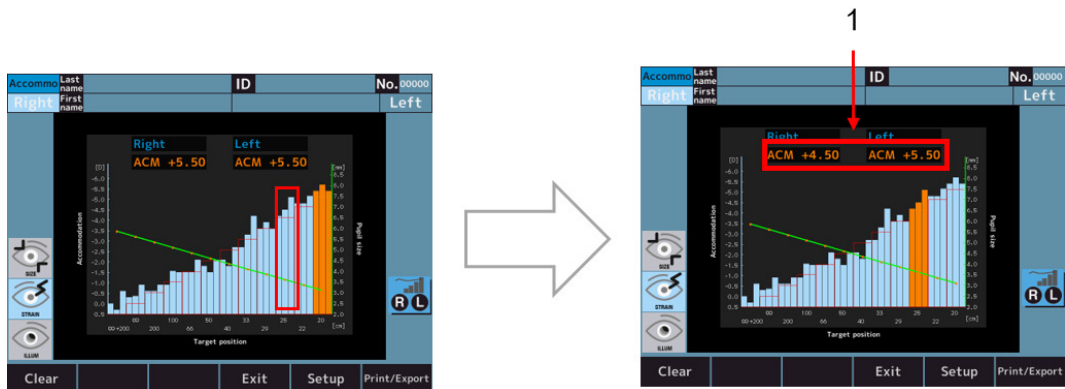

Su 1: akomodacijos matavimo vertė.



ACM vertė apskaičiuojama taip:

ACM = (fiksacijos diagramos pradinės padėties SE vertė) - (oranžinės padėties stulpelinės diagramos SE vertė)

Diagramos specifikacijos

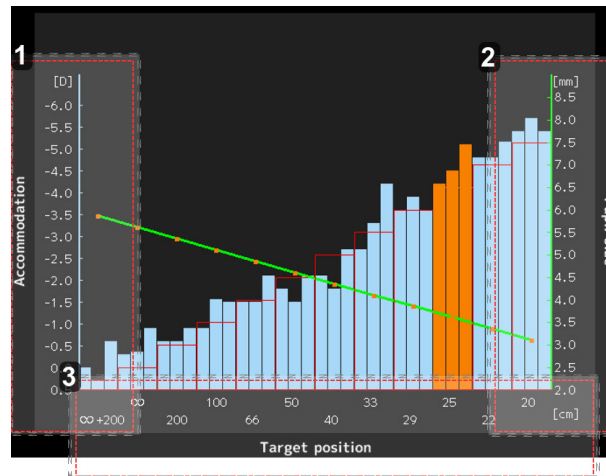

1. SE vertės indikacija (vienetas: dioptrija)

Stulpelinės diagramos rodo SE vertę.

2. Vyzdžio skersmens vertės indikacija (vienetas: mm)

Linijinės diagramos rodo vyzdžio skersmens vertę.

3. Taikinio padėties vertės indikacija (vienetas: cm)

- o ∞: ta pati taikinio padėtis, kaip ir atliekant įprastą REF matavimą
- o 20: prilygsta 5[D]

e. Atgalinis apšvietimas (galima įsigyti tik su AKR800NV komerciniu pasiūlymu)

- 1 Palietus atgalinio apšvietimo režimo jungiklį, pereinama į atgalinio apšvietimo režimą ir atliekamas sulyginimas.

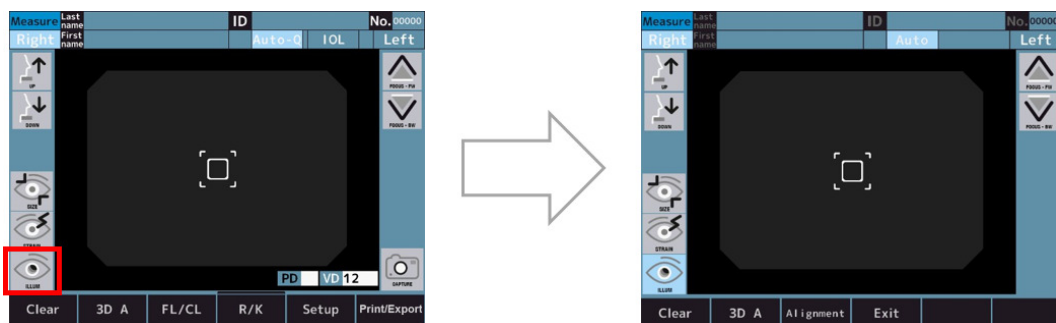

- 2 Jei sulyginimas yra tinkamas, automatiškai pereinama į stebėjimo režimą.
> Sulyginimo ir stebėjimo režimus galima perjungti palietus režimo pasirinkimo jungiklį.

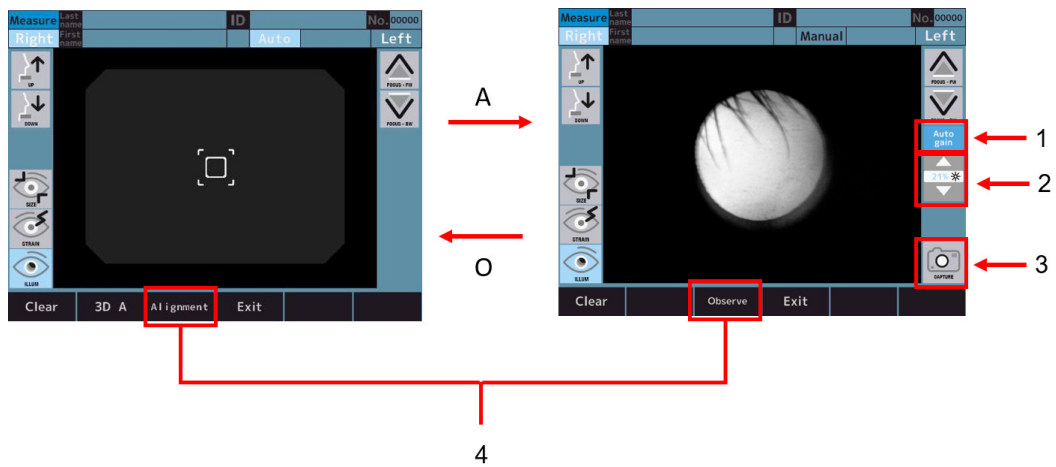

Sudaro:

- 1: [Auto gain] jungiklis
- 2: LED intensyvumo reguliavimo jungiklis
- 3: [Capture] jungiklis
- 4: Režimo pasirinkimo jungiklis



- Kai [Auto gain] jungiklis yra įjungtas, šviesos lygis reguliuojamas automatiškai.
- Kai [Auto gain] jungiklis yra išjungtas, šviesos kiekį galima reguliuoti rankiniu būdu naudojant LED intensyvumo reguliavimo jungiklį.

- 3 Užfiksuotas vaizdas rodomas ir išsaugomas palietus fotografavimo jungiklį.

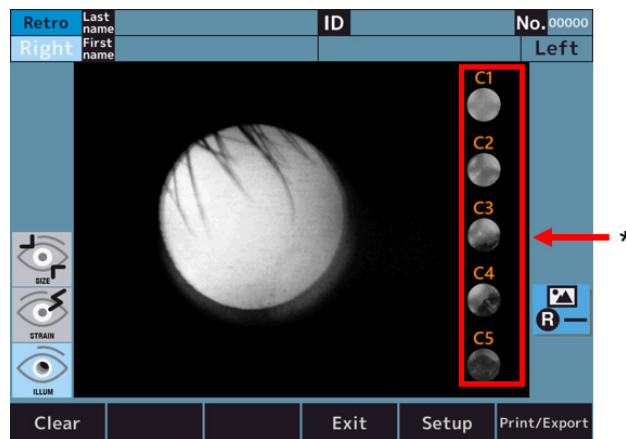

Su 1: kataraktos diagnozės lygio jungiklis.

- 4 Palieskite vieną iš kataraktos diagnozės lygio jungiklių, kad priartintumėte pasirinktą lygį (čia pateikiamas pavyzdys, pasirinkus 2 lygį).

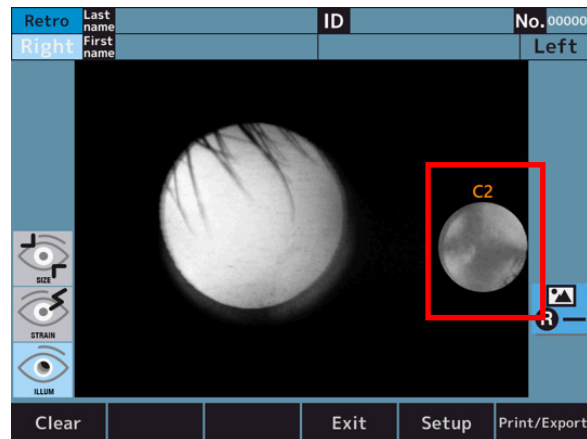

- 5 Palieskite padidintą piktogramą, kad grįžtumėte į pradinį ekraną.

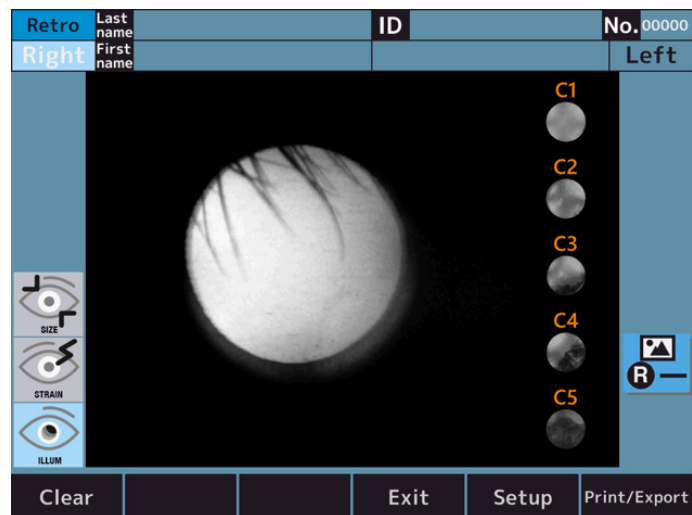

VI. FUNKCIJOS NUSTATYMAS [SETUP] EKRANE



1. Veikimo procedūra [Setup] ekrane

Bakstelėkite [Setup] jungiklį LCD jutikliniame skydelyje matavimo režimu.



> Rodomas [Setup] ekranas.

2. Sąrankos elementų sąrašas

Sąranką sudaro 6 skirtukai, o sąrankoje esantys elementai yra suskirstyti pagal nustatymų elementus.

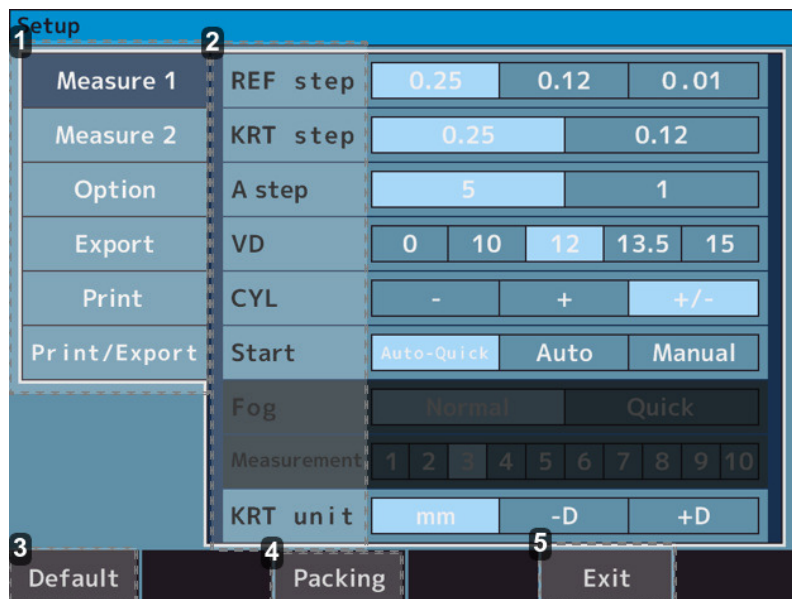

1. Skirtukai

- [Measure 1] skirtukas > jame pateikiami nustatymų elementai, susiję su operacijomis matavimo ir analizės ekrane.
- [Measure 2] skirtukas > jame pateikiami nustatymų elementai, susiję su operacijomis matavimo ir analizės ekrane.
- [Option] skirtukas > jame pateikiami nustatymų elementai, susiję su bendrųjų nustatymų operacijomis.
- [Export] skirtukas > jame pateikiami nustatymų elementai, susiję su duomenų išvestimi į išorinius įrenginius.
- [Print] skirtukas > jame pateikiami nustatymų elementai, susiję su spausdintuvo išvestimi. „Print / Export“ (spausdinti / eksportuoti) skirtukas: jame pateikiami nustatymų elementai, susiję su bendroju spausdinimu / eksportu.

2. Nustatymų elementas

3. [Default] jungiklis

Nustatymų sąrankos nustatymai pakeičiami į gamyklinius numatytuosius.

4. [Packing] jungiklis

Įrenginys pakeičiamas į tokią būseną, kad jį būtų galima supakuoti į pakavimo dėžę.

5. [Exit] jungiklis

Nustatymų turinys išsaugomas ir įrenginys perjungiamas į matavimo režimą.



Prieš pakuodami šį įrenginį į pakavimo dėžutę, pakeiskite į supakavimo būseną paliesdami [Packing] jungiklį.

Jei šis įrenginys supakuojamas nepakeitus jo į supakavimo būseną, gali įvykti gedimas.

3. [Setup] ekranas - [Measure] skirtukas

a. [Setup] ekranas - [Measure 1]

Jame pateikiami nustatymai, susiję su operacijomis matavimo ekrane ir analizės ekrane.

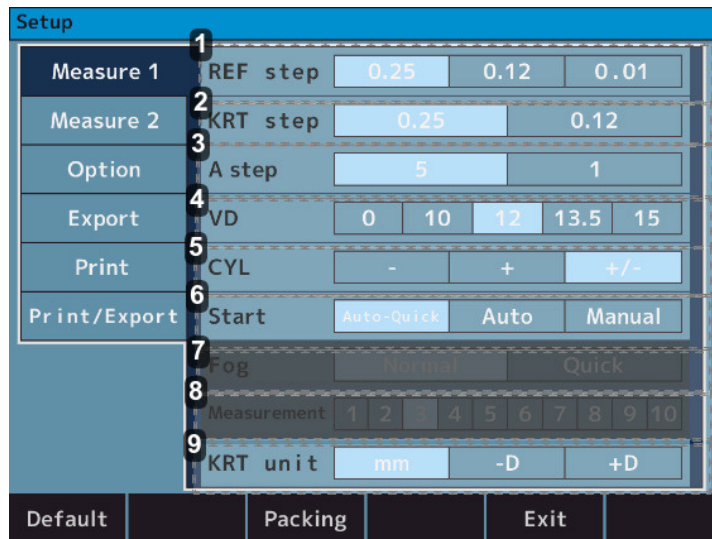

1. [REF step]

- 0,25 > sferai ir cilindrai pasirinkite 0,25 žingsnį.
- 0,12 > sferai ir cilindrai pasirinkite 0,12 žingsnį.
- 0,01 > sferai ir cilindrai pasirinkite 0,01 žingsnį.

2. [KRT step]

- 0,25 > K1/K2 ir cilindrai pasirinkite 0,25 žingsnį.
- 0,12 > K1/K2 ir cilindrai pasirinkite 0,12 žingsnį.

3. [A step]

- 5 > ašies kampui pasirinkite 5 žingsnį.
- 1 > ašies kampui pasirinkite 1 žingsnį.

4. [VD]

- 0 > pasirinkite 0 kaip ragenos viršūnės atstumą.
- 10 > pasirinkite 10 kaip ragenos viršūnės atstumą.
- 12 > pasirinkite 12 kaip ragenos viršūnės atstumą.
- 13,5 > pasirinkite 13,5 kaip ragenos viršūnės atstumą.
- 15 > pasirinkite 15 kaip ragenos viršūnės atstumą.

5. [CYL]

- - > pasirinkite ženklą – cilindrinės vertės.
- + > pasirinkite ženklą + cilindrinės vertės.
- +/- > pasirinkite ženklą +/- cilindrinės vertės.

6. [Start]

- „Auto-Quick“ >

Matavimas pradėdamas, kai pasiekiamas suliginimas. Kiekvienai akiai nepertraukiamai atlikite 1 kartą ragenos matavimą ir 3 kartus refrakcijos matavimus.

Rezultatas išspausdinamas automatiškai, kai „Auto(Print/Export skirtukas)“ parinktis yra nustatyta į „ON“ (jungta). (Atliekant refrakcijos matavimą, pradžioje tik vieną kartą atliekama rūko kontrolė.)

- o „Auto“ (automatinis) >
Kiekvienai akiai nepertraukiamai atlikite 3 kartus ragenos matavimus ir refrakcijos matavimus.
Rezultatas išspausdinamas automatiškai, kai „Auto(Print/Export skirtukas)“ parinktis yra nustatyta į „ON“ (įjungta). (Atliekant refrakcijos matavimą, rūko kontrolė atliekama kiekvieną kartą).

- o „Manual“ (rankinis) > matavimai atliekami kiekvieną kartą palietus matavimo jungiklį.

7. [Fog]

- o „Normal“ (įprastas) > matavimai atliekami vieną kartą palietus matavimo pradžios jungiklį.
- o „Quick“ (greitas) > nepertraukiamas matavimas pradedamas tiek kartų, kiek nustatyta, vieną kartą palietus matavimo pradžios jungiklį. (Ne daugiau kaip 10 kartų).
(Atliekant refrakcijos matavimą, pradžioje tik vieną kartą atliekama rūko kontrolė).

8. [Measurement]

- o 1-10 > pasirinkite matavimų skaičių, kai matuojama naudojant „Fog- Quick“.

9. [KRT]

- o mm > ragenos gaubtumo spindulys.
- o -D > ragenos astigmatizmas (-).
- o +D > ragenos astigmatizmas (+).

b. [Setup] ekranas - [Measure 2]

Jame pateikiami nustatymai, susiję su operacijomis matavimo ekrane ir analizės ekrane.



1. [Reliability]

- o Išjungta > mažo patikimumo ženklas nerodomas.
- o Įjungta > jei manoma, kad matavimo vertė yra mažai patikima, ant jos bus rodomas mažo patikimumo ženklas [*].

2. [Pupil size]

- o Išjungta > vyzdžio skersmens matavimas nespausdinamas.
- o Įjungta > vyzdžio skersmens matavimas spausdinamas.

3. [SE]

- o Išjungta > SE reikšmė neišvedama.
- o Įjungta > reprezentatyvioji SE reikšmė išvedama atspausdinant, duomenų ekrane ir komunikacijos išvestyje.

4. [Rest]

- o Išjungta > likutinis astigmatizmas nespausdinamas.
- o Įjungta > likutinis astigmatizmas spausdinamas.

5. [W-D]

- o Išjungta > nenustatyti darbinio atstumo.
- o 30 > artimasis atstumas tarp vyzdžių (30 cm į priekį) automatiškai apskaičiuojamas po matavimo ir rodomas ekrane.
- o 40 > artimasis atstumas tarp vyzdžių (40 cm į priekį) automatiškai apskaičiuojamas po matavimo ir rodomas ekrane.
- o 50 > artimasis atstumas tarp vyzdžių (50 cm į priekį) automatiškai apskaičiuojamas po matavimo ir rodomas ekrane.

6. [Target]

- o „Bright“ (šviesus) > pašviesinti taikinį.
- o „Middle“ (vidutinis) > įprastas nustatymas.
- o „Dark“ (tamsus) > patamsinti taikinį.

7. [Assist facility]

- o Išjungta > pagalbiniai sulyginimo komentarai nerodomi.
- o Įjungta > rodomi pagalbiniai sulyginimo komentarai.

8. [R/L Auto]

- o Išjungta > dešinioji ir kairioji akys automatiškai neperjungiamos.
- o Įjungta > optinė galvutė automatiškai persikelia į priešingos akies matavimo padėtį

4. [Setup] ekranas - [Option] skirtukas

Jame pateikiami bendrųjų nustatymų operacijų nustatymai.

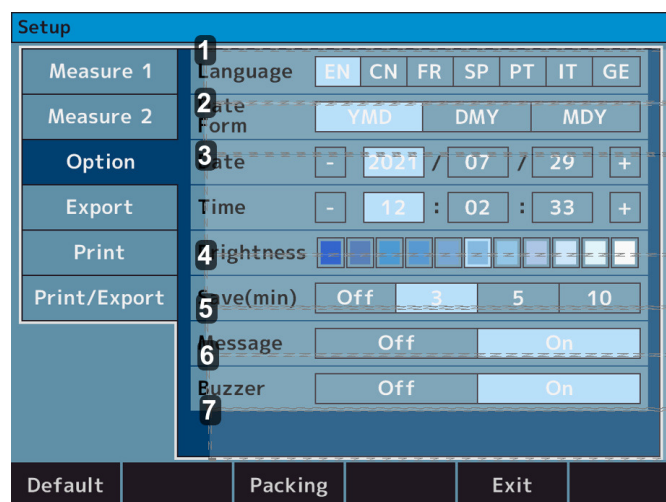

1. [Language]

- o EN > Nustatyti kalbą į anglų kalbą.
- o CN > Nustatyti kalbą į kinų kalbą.
- o FR > Nustatyti kalbą į prancūzų kalbą.
- o SP > Nustatyti kalbą į ispanų kalbą.
- o PT > Nustatyti kalbą į portugalų kalbą.
- o IT > Nustatyti kalbą į italų kalbą.
- o GE > Nustatyti kalbą į vokiečių kalbą.

2. [Date form]

- o YMD > nustatyti spausdinamos datos eiliškumą į metai/mėnuo/diena.
- o DMY > nustatyti spausdinamos datos eiliškumą į diena/mėnuo/metai.
- o MDY > nustatyti spausdinamos datos eiliškumą į mėnuo/diena/metai.

3. [Date] ir [Time]

Nustatyti datą ir laiką.

4. [Brightness]

- o Indikacija su 11 lygių > nustatyti LCD jutiklinio skydelio šviesos intensyvumą.

5. [Save (min.)]

- o Išjungta > miego režimas nenaudojamas.
- o 3 > perjungiami į miego režimą praėjus 3 minutėms po operacijos pabaigos.
- o 5 > perjungiami į miego režimą praėjus 5 minutėms po operacijos pabaigos.
- o 10 > perjungiami į miego režimą praėjus 10 minučių po operacijos pabaigos.

6. [Message]

- o Išjungta > pranešimas nespausdinamas.
- o Įjungta > perjungiami į pranešimų įvesties ekraną. Pranešimas išspausdinamas.

7. [Buzzer]

- o Išjungta > garsinis signalas neįjungtas.
- o Įjungta > garsinis signalas įjungtas.

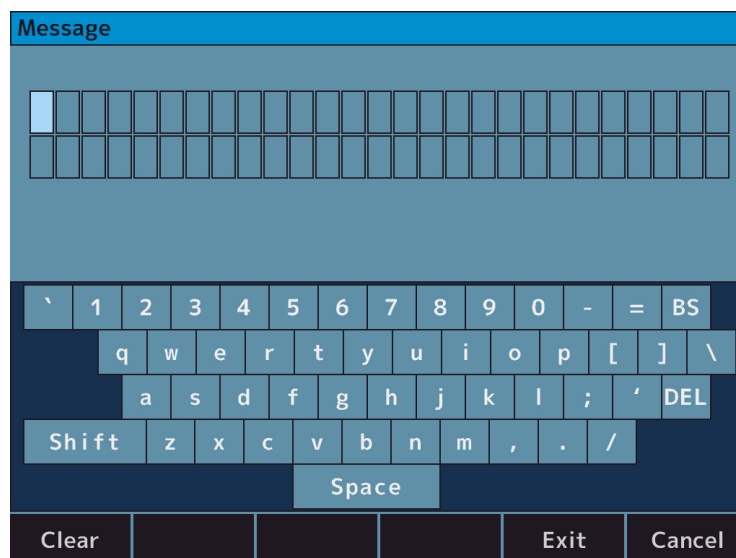

Įvesties ekranas rodomas bakstelėjus pranešimą. Galima nustatyti iki 27 raidžių x 2 eilučių.

5. [Setup] ekranas - [Export] skirtukas

Jame pateikiami duomenų išvesties į išorinius įrenginius nustatymai.

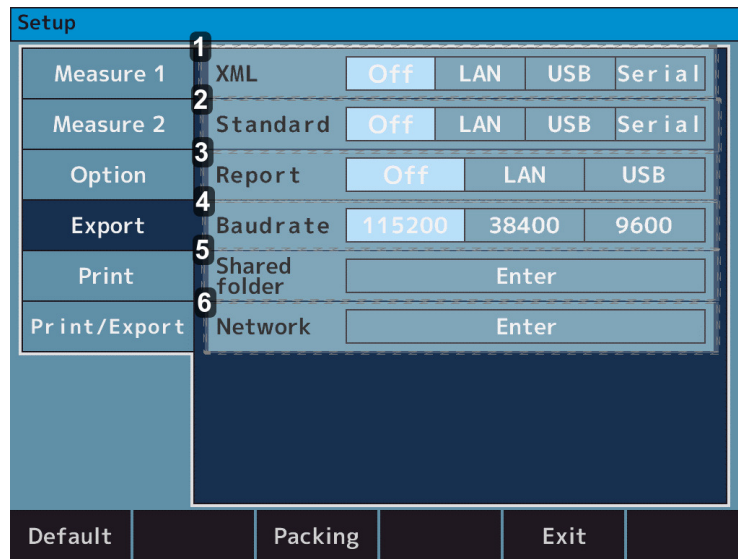

1. [XML]

- Išjungta > matavimo rezultatai XML formatu neišvedami.
- LAN > matavimo rezultatai išvedami XML formatu per LAN jungtį.
- USB > matavimo rezultatai išvedami XML formatu per USB-A jungtį.
- „Serial“ > matavimo rezultatai išvedami XML formatu per RS-232C jungtį.

2. [Standard]

- Išjungta > matavimo rezultatai „Essilor“ formatu neišvedami.
- LAN > matavimo rezultatai išvedami „Essilor“ formatu per LAN jungtį.
- USB > matavimo rezultatai išvedami „Essilor“ formatu per USB-A jungtį.
- „Serial“ > matavimo rezultatai išvedami „Essilor“ formatu per RS-232C jungtį.

3. [Report]

- Išjungta > matavimo rezultatai jpeg formatu neišvedami.
- LAN > matavimo rezultatai išvedami jpeg formatu per LAN jungtį.
- USB > matavimo rezultatai išvedami jpeg formatu per USB-A jungtį.

4. [Baudrate]

- 115200 > duomenų perdavimo sparta naudojant „Serial“ yra 115200 bps.
- 38400 > duomenų perdavimo sparta naudojant „Serial“ yra 38400 bps.
- 9600 > duomenų perdavimo sparta naudojant „Serial“ yra 9600 bps.

5. [Shared folder]

Nustatytas bendro naudojimo aplankas.

6. [Network]

Nustatytas IP adresas.



Prijungimui prie kompiuterio per RS-232C jungtį:

- nustatytas 8 bitų simbolis
- lyginumas nustatytas į NUL
- pabaigos bitas nustatytas į 1 bitą

Jų negalima keisti (fiksuoja įrenginyje).

a. [Shared folder] - [Setting] ekranas

Nustatytas bendro naudojimo aplankas.

- Bendro naudojimo aplankas: 64 raidės
- Naudotojas: 15 raidžių
- Slaptažodis: 16 raidžių



- Naudotojo vardas turėtų skirtis nuo kompiuterio vardo.
- Kiekvieno elemento įvedimui negalima naudoti šių simbolių.
 - Aplankas : 『 : * \ / ? " < > | 』
 - Naudotojas : 『 \ / : ; * ? " < > [] + = , . % @ 』
 - Slaptažodis : 『 : * \ ? " < > | 』

b. [Network] - [Setting] ekranas

1. [IP setting type]

- DHCP: IP adresą automatiškai priskiria DHCP serveris.
- „Manual“ (rankinis): IP adresas nustatomas rankiniu būdu.

2. [IP address]

Šio įrenginio IP adresas nustatytas.

3. [Subnet mask]

Šio įrenginio potinklio kaukė nustatyta.

4. [Default gateway]

Numatytasis sietuvas nustatytas.

5. [Primary DNS server]

Pirminio DNS serverio numeris nustatytas.

6. [Secondary DNS server]

Antrinio DNS serverio numeris nustatytas.

* tinklo informacijos pakartotinio rodymo jungiklis



Patvirtinkite, kad šis įrenginys ir kompiuteris, į kurį išvedami duomenys, yra tame pačiame tinkle ir jis veikia kaip SFTP serveris.

Duomenys gali būti neišvedami priklausomai nuo užkardos nustatymų ir pan. Jei susiejimas nepavyksta, kreipkitės į jūsų tinklo administratorių.

6. [Setup] ekranas - [Print] skirtukas

Jame pateikiami iš spausdintuvo išvedamos išvesties nustatymai.

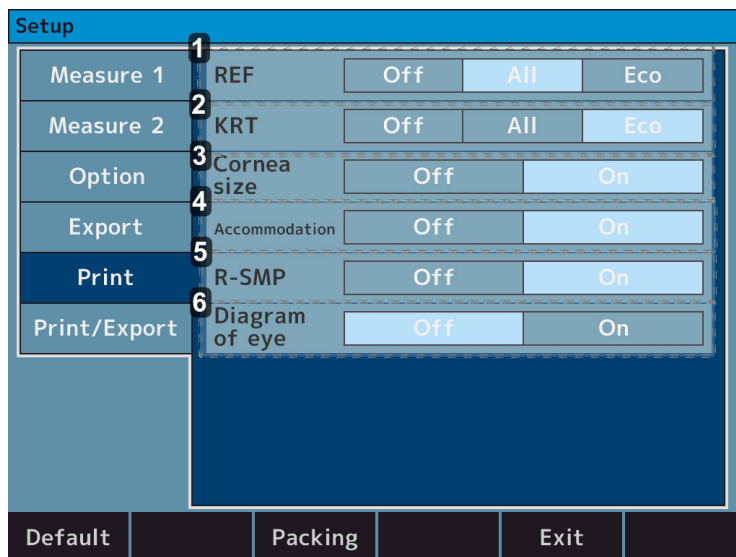

1. [REF]

- Išjungta > REF matavimo rezultatai nespausdinami.
- „All“ (visi) > spausdinti visus REF matavimus. (Ne daugiau kaip 10 kartų kiekvienai akiai).
- „Eco“ > spausdinti tik optimalias REF matavimo vertes.

2. [KRT]

- Išjungta > ragenos matavimo rezultatai nespausdinami.
- „All“ (visi) > atspausdinti visus ragenos matavimus. (Ne daugiau kaip 10 kartų kiekvienai akiai).
- „Eco“ > spausdinti tik optimalias ragenos matavimo vertes.

3. [Cornea size]

- Išjungta > WTW matavimo rezultatai nespausdinami.
- Įjungta > WTW matavimo rezultatai spausdinami.

4. [Accommodation] (galima įsigyti tik su AKR800NV komerciniu pasiūlymu)

- Išjungta > akomodacijos matavimo rezultatas nespausdinamas.
- Įjungta > akomodacijos matavimo rezultatas spausdinamas.

5. [R-SMP]

- Išjungta > R-SMP matavimo rezultatas nespausdinamas.
- Įjungta > R-SMP matavimo rezultatas spausdinamas.

6. [Diagram of eye]

- Išjungta > akies diagrama nespausdinama.
- Įjungta > akies diagrama spausdinama.

7. [Setup] ekranas - [Print/Export] skirtukas

Jame pateikiami bendrieji su [Print/Export] susiję nustatymai.

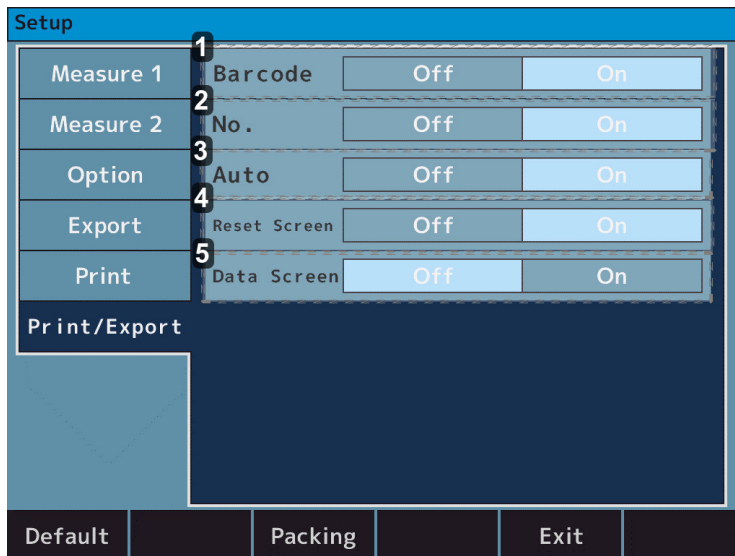

1. [Barcode]

- Išjungta > brūkšninis kodas nespausdinamas.
- Įjungta > brūkšninis kodas spausdinamas.

2. [No.]

- Išjungta > Nr. nespausdinamas.
- Įjungta > Nr. spausdinamas.

3. [Auto]

- Išjungta > išjungti automatinio spausdinimo funkciją.
- Įjungta > įjungti automatinio spausdinimo funkciją.

4. [Reset screen]

- Išjungta > po spausdinimo palikti matavimo vertes ekrane.
- Įjungta > po spausdinimo ištrinti matavimo vertes ekrane.

5. [Data screen]

- Išjungta > ekrane nerodomi jokie matavimo rezultatai.
- Įjungta > matavimų rezultatai rodomi ekrane.

VII. KLAIIDŲ RODYMAS



Kai šis įrenginys nusprendžia, kad matavimo sąlygos arba matavimo rezultatai yra nepagrįsti arba kažkas yra negerai su kelių iš sąlygų veikimu matavimo metu, dešinėje pusėje esančiame paveikslėlyje raudoname rėmelyje rodomi klaidos pranešimai.

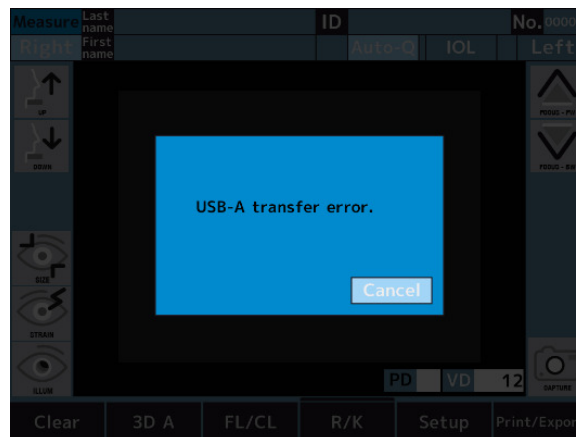

Jei rodomi kokie nors klaidos pranešimai, vykdykite toliau pateiktus nurodymus, kad pagerintumėte būklę.

PRANEŠIMAS	PRIEŽASTYS IR PROCEDŪRA
„RETRY“	<ul style="list-style-type: none"> Nepavyko užfiksuoti akies vaizdo, nes matuojant tiriamasis mirksi arba juda, arba tiriamasis serga akių ligomis: <ul style="list-style-type: none"> pabandykite tiksliai sulygiuoti ir vėl atlikite matavimą. Jei pranešimas pasirodys dar kartą, nedelsdami kreipkitės į pardavėją. nebandykite remontuoti patys.
„SPH OVER“	<ul style="list-style-type: none"> Viršytas sferinis matavimo diapazonas (nuo –30 iki +22D). (Jei VD=0, kontakto vertė)
„CYL OVER“	<ul style="list-style-type: none"> Viršytas cilindrinio matavimo diapazonas (nuo 0 iki ±10D).
„Target motor fault“ (taikinio variklio gedimas)	<ul style="list-style-type: none"> Aptiktas variklio valdymo sistemos sutrikimas. <ul style="list-style-type: none"> Ijunkite maitinimo ciklą. Jei šis pranešimas išlieka ir po to, kreipkitės į vietos platintoją. Nebandykite jo taisyti patys.
„Focus motor fault“ (fokusavimo variklio gedimas)	
„EEPROM fault“	<ul style="list-style-type: none"> Nepavyko paleisti. <ul style="list-style-type: none"> Ijunkite maitinimo ciklą. Jei šis pranešimas išlieka ir po to, kreipkitės į vietos platintoją. Nebandykite jo taisyti patys.
„Sub system data err“ (posistemio duomenų klaida)	<ul style="list-style-type: none"> Sistemoje įvyko klaida. <ul style="list-style-type: none"> Ijunkite maitinimo ciklą. Jei šis pranešimas išlieka ir po to, kreipkitės į vietos platintoją. Nebandykite jo taisyti patys.
„Sub system time out“ (posistemio laiko limitas)	
„Printer cover opened“ (atidarytas spausdintuvo dangtelis)	<ul style="list-style-type: none"> Spausdintuvo dangtelis yra atidarytas. <ul style="list-style-type: none"> Uždarykite spausdintuvo dangtelį. Jei šis pranešimas išlieka net uždarius dangtelį, kreipkitės į vietos platintoją. Nebandykite jo taisyti patys.

„Printer overheated“ (spausdintuvas perkaito)	<ul style="list-style-type: none"> • Spausdintuvo galvutė perkaitusi. <ul style="list-style-type: none"> ◦ Atjunkite maitinimą ir nebenaudokite, kol galvutė atvės. ◦ Jei pranešimas pasirodys dar kartą, nedelsdami kreipkitės į pardavėją. ◦ Nebandykite remontuoti patys.
„Paper empty“ (nėra popieriaus)	<ul style="list-style-type: none"> • Nėra spausdintuvo popieriaus. <ul style="list-style-type: none"> ◦ Tinkamai įdėkite spausdintuvo popierių.
„Please reset the paper“ (iš naujo įdėkite popierių)	<ul style="list-style-type: none"> • Pjaustytuvas arba spausdintuvas veikia ne taip, kaip reikia. <ul style="list-style-type: none"> ◦ Vėl įdėkite spausdintuvo popierių. ◦ Jei šis pranešimas išlieka ir po to, kreipkitės į vietos platintoją. ◦ Nebandykite jo taisyti patys.
„LAN transfer error“ (LAN perdavimo klaida)	<ul style="list-style-type: none"> • Nepavyksta perduoti duomenų. <ul style="list-style-type: none"> ◦ Patikrinkite LAN ryšio nustatymus.
„LAN connection failure“ (LAN ryšio triktis)	<ul style="list-style-type: none"> • Nepavyksta susisiekti su šiuo įrenginiu. <ul style="list-style-type: none"> ◦ Patikrinkite šio įrenginio ir kompiuterio ryšį. ◦ Jei šis pranešimas išlieka ir po to, kreipkitės į vietos platintoją. Nebandykite jo taisyti patys.
„USB-A transfer error“ (USB-A perdavimo klaida)	<ul style="list-style-type: none"> • Nepavyksta persiųsti duomenų į USB atmintinę. <ul style="list-style-type: none"> ◦ Naudojama USB atmintinė gali nesugebėti palaikyti ryšio su šiuo įrenginiu. ◦ Pakeiskite USB atmintinę ir vėl bandykite susieti.
„USB-A connection failure“ (USB-A jungties triktis)	<ul style="list-style-type: none"> • Nepavyksta persiųsti duomenų į USB atmintinę. <ul style="list-style-type: none"> ◦ Patikrinkite šio įrenginio ir USB atmintinės ryšį. ◦ Jei šis pranešimas išlieka ir po to, kreipkitės į vietos platintoją. ◦ Nebandykite jo taisyti patys.
„Set ip fail“ (IP nustatymo klaida)	<ul style="list-style-type: none"> • Nustatytas neteisingas IP adresas. Negalima naudoti tinklo adreso, transliavimo adreso ir kilpinės jungties adreso. <ul style="list-style-type: none"> ◦ Patikrinkite IP adreso nustatymus. ◦ Naudokite galiojantį IP adresą
„Network is unreachable“ (tinklas nepasiekiamas)	<ul style="list-style-type: none"> • Perdavimo maršruto į tinklą nėra. Taip atsitinka dėl neteisingai sukonfigūruoto maršrutizavimo. <ul style="list-style-type: none"> ◦ Patikrinkite potinklio kaukę ir numatytojo tinklų sistemos nustatymus.
„No route to host“ (nėra maršruto į pagrindinį kompiuterį)	<ul style="list-style-type: none"> • Jis rodo tinklo problemą ir paprastai atsiranda, kai pagrindinis kompiuteris neatsako. Taip pat gali atsirasti dėl netinkamų užkardos arba maršrutizatoriaus nustatymų. <ul style="list-style-type: none"> ◦ Patikrinkite, ar nekilo tinklo problemų. ◦ Įsitinkinkite, kad užkardos ir maršrutizatoriaus nustatymai yra tinkami
„User or pass is wrong“ (neteisingas naudotojas arba slaptažodis)	<ul style="list-style-type: none"> • Naudotojo autentifikavimas nepavyko. Neteisingai nurodytas naudotojo vardas ir (arba) slaptažodis. <ul style="list-style-type: none"> ◦ Patikrinkite naudotojo vardo ir slaptažodžio nustatymus.

„DHCP fail“ (DHCP klaida)	<ul style="list-style-type: none"> • Per DHCP nepavyko gauti IP nustatymų. DHCP serverio nustatymai gali būti neteisingi. <ul style="list-style-type: none"> ◦ Patikrinkite DHCP serverio būseną ir nustatymus.
„DNS fail“ (DNS klaida)	<ul style="list-style-type: none"> • Pavadinimo perskyrimas nepavyko. Gali būti neteisingi DNS nustatymai arba DNS serverio sutrikimų. <ul style="list-style-type: none"> ◦ Patikrinkite DNS nustatymus. ◦ Patikrinkite, ar veikia DNS serveris.
„Folder name is wrong“ (netinkamas aplanko pavadinimas)	<ul style="list-style-type: none"> • Nustatytas neteisingas aplanko pavadinimas. <ul style="list-style-type: none"> ◦ Nustatykite esamo aplanko pavadinimą.

Jei klaidos pranešimai pasirodo, nors sistemos klaidos nėra, patikrinkite, ar tiriamojo akis nėra paveikta ligos, ar nėra kitų problemų



Jei problemos nepavyksta išspręsti net laikantis pirmiau pateiktų nurodymų, nedelsdami kreipkitės į vietos platintoją.

VIII. NUOSTATOS DĖL SAUGOS



Projektuojant ir gaminant šį įrenginį daug dėmesio buvo skiriama jo naudojimo patogumui, paciento saugumui bei gerovei, taip pat gaminio patikimumui.

Tačiau, kad naudojimas būtų dar saugesnis ir efektyvesnis, laikykitės šiame vadove aprašytų nurodymų. Šis įrenginys skirtas profesionaliam naudojimui.





Apie bet kokį su įrenginiu susijusį rimtą incidentą turėtų būti pranešta gamintojui ir valstybės narės, kurioje yra įsisteigęs naudotojas ir (arba) pacientas, kompetentingai institucijai.











- Nelieskite išorinio prijungimo terminalo ir paciento vienu metu. Tai gali sukelti elektros smūgį.
- Judindami smakro atramą vertikaliai neprispauskite piršto. Dėl to pacientas gali būti sužalotas.
- Neprispauskite paciento piršto dėkluose šio įrenginio veikimo metu. Dėl to pacientas gali būti sužalotas.









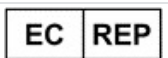





1. Ženkliai

a. Dokumente

ŽENKLAS	APRAŠYMAS
	Dėmesio: pavojinga situacija, kurios neišvengus galima patirti lengvą ar vidutinio sunkumo sužalojimą.
	Įspėjimas: pavojinga situacija, kurios neišvengus galima žūti arba sunkiai susižeisti.
	Pavojus: pavojinga situacija, kurios neišvengus galima žūti arba sunkiai susižeisti.
	Svarbi ir (arba) naudinga papildoma informacija, susijusi su šio vadovo tekstu.
	Patarimai: praktiniai patarimai.

b. Ant įrenginio ir jo pakuotės

ŽENKLAS	APRAŠYMAS
	Prievolė vadovautis naudojimo vadovu
	Elektroninės naudojimo instrukcijos: gaminio naudojimo instrukcijos pateikiamos elektronine forma.
	Besiliečiančios B tipo dalys.
	Gamintojas
	Pagaminimo data
	CE ženklas
	Kintamoji srovė
	Apsauginis įžeminimas
	Serijos numeris
	Įgaliotasis atstovas Europos bendrijoje

	Medicinos prietaisas
	Atliekų šalinimo simbolis pagal Direktyvą 2012/19/ES (EEJA)
	Nedėkite rankos ar pirštų tarp pakopos ir pagrindo. Taip pat įsitikinkite, kad tiriamasis ten taip pat nededa rankos ar pirštų. Priešingu atveju galite susižeisti ranką arba pirštus.
I	Ijungti
O	Išjungti
	Elgtis atsargiai
	Laikyti sausai
	Šita puse į viršų
	Trapus
	
	Ribotas pakrovimo etapų skaičius (iki 2 etapų)
	Vengti tiesioginių saulės spindulių
	Nemaišyti su įprastomis atliekomis. (2012/19/ES Elektros ir elektroninės įrangos atliekų direktyva (EEJA))
	Perdirbamas
	Nurodo šilumines ribas, kuriose medicinos prietaisas gali būti visiškai saugiai eksploatuojamas.
	Nurodo drėgmės ribas, kuriose medicinos prietaisas gali būti visiškai saugiai eksploatuojamas.
	Nurodo atmosferos slėgio ribas, kuriose medicinos prietaisas gali būti visiškai saugiai eksploatuojamas.

2. Naudojimo atsargumo priemonės



Prieš NAUDODAMI PERSKAITYKITE ŠĮ VADOVĄ.

- Prieš pradėdami eksploatuoti įrenginį, būtina gerai suprasti atsargumo priemones ir naudojimo procedūras.
- Įrenginys atitinka ISO 10342 standarto papunkčio 4:2010 (Oftalmologiniai prietaisai - Akių refraktometrai) ir ISO 10343 standarto papunkčio 4:2014 (Oftalmologiniai prietaisai – Oftalmometrai) reikalavimus.
- Dioptrijų stiprumas nurodytas su etaloniniu $\lambda_d = 587,56$ nm bangos ilgiu.



- Privaloma griežtai laikytis įspėjimų ir atsargumo priemonių.
- Jų nesilaikymas gali sukelti gedimą, pažeidimą, elektros smūgį, gaisrą ir pan.
- Atsiradus gedimui (triukšmui, dūmams ir pan.), nedelsdami ištraukite kištuką ir kreipkitės į vietos platintoją. Jei įrenginį naudosite ir toliau, gali kilti gaisras arba sužalojimai.
- Prijunkite maitinimo laidą su apsauginiu žeminiu prie trišakio lizdo su žeminiu. Žeminimo nuotėkio metu gali kilti gaisras arba elektros smūgis.
- Nebandykite įrenginio išardyti. Tai gali tapti gedimo arba gaisro priežastimi.



- Jei ant optinių dalių, pvz., vaizdo langelio stiklo, yra pirštų atspaudų, dulkių ir pan., tai turi įtakos matavimo tikslumui. Nelieskite jų rankomis ir venkite dulkių patekimo. Jei ant optinių dalių, pvz., stiklo, objektyvo ir pan., prilipo pirštų atspaudų ar dulkių, švelniai nuvalykite jas minkšta šluoste.
- Nemontuokite įrenginio šalia televizoriaus ar radijo imtuvo. Elektros triukšmas gali trikdyti priėmimą.
- Jei ant šio įrenginio išsiliejo skysčio arba į jį pateko pašalinės medžiagos, atjunkite maitinimo laidą ir kreipkitės į vietos platintoją.
- Nenaudokite organinių tirpiklių, pvz., skiediklio, kuris ištirpintų įrenginio paviršių. Tai gali pabloginti jo būklę, jį sugadinti ar sužaloti.
- Nemontuokite įrenginio su įkištu maitinimo laidu. Gali kilti sužalojimo rizika dėl kritimo.



- Atlikdami matavimus atidžiai stebėkite jį iš įrenginio šono. Matavimo blokas gali prisiliesti prie tiriamojo akies arba nosies.

3. Kontraindikacija

Kontraindikacijų nėra.

4. Šalutinis poveikis

Nepageidaujamo šalutinio poveikio nėra.

5. Atsakomybės netaikymo sąlyga



- Rezultatus ir (arba) techninius duomenis, gautus tvarkant arba naudojant prietaisus, turi analizuoti įvairiose prietaiso taikymo srityse patyrę specialistai, kad būtų išvengta klaidingo duomenų perskaitymo arba neteisingos analizės rizikos.
- Už diagnostikos atlikimą atsako naudotojas, o „Essilor“ atsisako bet kokios atsakomybės už šios diagnostikos rezultatus.
- Kiekvienas prietaisas, kurį tiesiogiai ir (arba) netiesiogiai sukonstruoja, parduoda ir (arba) pateikia rinkai „Essilor“, yra sukurtas pagal galiojančias nuostatas ir taisykles. Jame pateikiama būtina informacija, užtikrinanti numatytąjį naudojimą ir leidžianti nustatyti gamintoją, atsižvelgiant į numatytojo naudotojo išsilavinimą, patirtį ir žinias.
- Ši informacija, įskaitant pridedamuose gaminio vadovuose pateiktą informaciją ir techninius patarimus, teikiame žodžiu, raštu ar demonstracijos metu, pateikiama remiantis geriausiomis turimomis žiniomis. Tačiau ji turi būti laikoma informacija, neturinčia jokie įpareigojančio poveikio, įskaitant trečiųjų šalių pramoninės nuosavybės teises. Tai neatleidžia kliento nuo pareigos patikrinti galiojančias versijas, perduotus patarimus ir pasiūlymus, ypač techninės saugos duomenų lapus, instrukcijas ir techninę informaciją, taip pat įvertinti prietaisų galimybes, kad būtų užtikrintas numatytasis naudojimas pristatymo metu.
- „Essilor“ nekontroliuoja šių prietaisų taikymo, naudojimo ir tvarkymo, taip pat gaminių, kuriuos klientas sukūrė remdamasis techninėmis konsultacijomis ir (arba) techninės priežiūros veikla. Todėl už juos atsako tik klientas. Kaip nurodyta toliau, „Essilor“ atsisako bet kokios atsakomybės šiuo klausimu.
- Gaminių pardavimą reglamentuoja bendrosios pardavimo ir pristatymo sąlygos su pakeitimais.

6. Maitinimo šaltinis

Šis skirsnis netaikomas.

7. Atsargumo priemonės, susijusios su IT tinklu

Saugumo užtikrinimas

Naudokite antivirusinę programinę įrangą, kad apsaugotumėte išorinius įrenginius, pavyzdžiui, kompiuterius ir USB atminties įrenginius, prijungtus prie šio gaminio. Be to, išoriniams įrenginiams taikykite saugumo atnaujinimo programas ir nustatykite tinkamus naudotojo vardus bei slaptažodžius, kuriuos būtų sunku atspėti prisijungiant.

- Šis įrenginys gali perduoti duomenis į kompiuterį per LAN, USB-A, RS-232C sąsają.
- Toliau pateiktame paveikslėlyje rasite charakteristikas, konfigūraciją, technines specifikacijas, išvesties informaciją ir jos maršrutą prijungiant prie IT tinklo.
- Kai jungiatės prie IT tinklo, laikykitės pirmiau nurodytų „Saugumo užtikrinimas“ atsargumo priemonių, kad išvengtumėte kompiuterio užkrėtimo virusais ir informacijos nutekėjimo.
- IT gedimo atveju gali kilti keletas problemų.

Dėl prasto ryšio tarp LAN/USB-A/RS 232C neįmanoma išvesti matavimo duomenų ir informacijos apie pacientą, o rezultatų duomenys gali būti prarasti.

Dėl prasto ryšio su USB-A, brūkšninio kodu gali būti įvesta klaidinga paciento informacija, todėl matavimas gali būti atliktas su klaidinga paciento informacija.

- Prijungus šį įrenginį prie IT tinklo, kuriame yra kitos įrangos, gali kilti anksčiau nenustatyta rizika pacientams, operatoriui ar trečiosioms šalims.
- Atsakinga organizacija turėtų nustatyti, analizuoti, įvertinti ir sukontroliuoti šią riziką. Vėlesni IT tinklo pokyčiai gali sukelti naujas rizikas ir pareikalauti papildomos analizės.
- IT tinklo pakeitimai apima:
 - IT tinklo konfigūracijos pokyčius;
 - papildomų funkcijų prijungimą prie IT tinklo;
 - įrenginio atjungimą nuo IT tinklo;
 - prie IT tinklo prijungto įrenginio atnaujinimą;
 - prie IT tinklo prijungto įrenginio tobulinimą.
- Dėl išsamios informacijos apie šį įrenginį kreipkitės į platintoją.

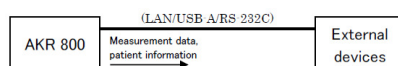

8. Elektromagnetinis suderinamumas

AKR 800 atitinka EMD (elektromagnetinių trikdžių) standarto reikalavimus. Šis prietaisas atitinka EMD standartą IEC 60601-1-2: 2014+AMD1:2020, o numatoma elektromagnetinė aplinka per visą gyvavimo ciklą yra slaugos namuose aplinka.

Tačiau naudojant ligoninėse ir t. t., išskyrus šalia aktyvios aukšto dažnio chirurginės įrangos ir radijo bangomis ekranuotose patalpose su magnetinio rezonanso tomografijos sistema, elektromagnetinių trikdžių intensyvumas yra didelis.

Jei elektromagnetiniai trikdžiai yra stipresni nei IEC 60601-1 bandymo lygis, dėl elektromagnetinių trikdžių gali būti nepatikimi arba nepasiekiami esminių eksploatacinių savybių matavimai.

a. Elektromagnetinė spinduliuotė



Šis gaminy s skirtas naudoti toliau nurodytoje elektromagnetinėje aplinkoje. Klientas arba naudotojas turi įsitikinti, ar įrenginys yra naudojamas tokioje aplinkoje.

SPINDULIUOTĖS BANDYMAS	SUDERINAMUMAS	ELEKTROMAGNETINĖ APLINKA - GAIRĖS
Elektromagnetinės spinduliuotės trikdžiai (skleidžiama spinduliuotė) (CISPR11:2015+AMD1:2016+AMD2:2019)	B klasė, 1 grupė	Gaminys naudoja radijo dažnių energiją vidinėms funkcijoms atlikti.
Harmoninės srovės spinduliavimas (IEC61000-3-2:2020)	A klasė	Gaminį galima naudoti visose įstaigose, įskaitant buitines ir tiesiogiai prie viešojo žemos įtampos elektros tinklo prijungtas įstaigas.
Įtampos kitimai, įtampos svyravimai ir mirgėjimas (IEC61000-3-3:2017)	Atitinka	

Kabelis	Jungties ekranas	Kabelio ekranas	Ferito šerdis	Ilgis [m]
Maitinimo laidas	Ne	Ne	Ne	2,5
Cat7 LAN kabelis	Taip	Taip	Ne	3
RS-232C kabelis	Ne	Ne	Ne	3

b. Magnetinis ir elektromagnetinis atsparumas



Gaminys skirtas naudoti toliau nurodytoje elektromagnetinėje aplinkoje. Klientas arba naudotojas turi įsitikinti, ar įrenginys yra naudojamas tokioje aplinkoje.

ATSPARUMO BANDYMAS	BANDYMO LYGIS	SUDERINAMUMO LYGIS
Elektrostatinė iškrova (ESD) (IEC61000-4-2:2008)	± 8 kV kontaktas ± 15 kV oras	± 8 kV kontaktas ± 15 kV oras
Spinduliuojami radijo dažnių elektromagnetiniai laukai (IEC 61000-4-3:2020)	10 V/m ^a nuo 80 MHz iki 2,7 GHz 80 % AM esant 1 kHz dažniui	10 V/m
Radijo dažnių bevielio ryšio įrangos artumo laukai (IEC 61000-4-3:2020)	Žr. toliau pateiktą lentelę.	
Vardinės galios dažnio magnetiniai laukai (IEC 61000-4-8:2009)	30 A/m 50 Hz arba 60 Hz	30 A/m
Artumo magnetiniai laukai (IEC 61000-4-39:2017)	30 kHz (8 A/m) 134,2 kHz (65 A/m) 13,56 MHz (7,5 A/m)	30 kHz (8 A/m) 134,2 kHz (65 A/m) 13,56 MHz (7,5 A/m)



^a prieš taikant moduliaciją.

c. Radijo dažnių bevielis ryšys

BANDYMO DAŽNIS (MHz)	GRUPĖ ^A (MHz)	PASLAUGA ^A	MODULIACIJA ^B	MAKSIMALI GALIA (W)	ATSTUMAS (m)	ATSPARUMO BANDYMO LYGIS (V/m)	SUDERINAMUMO LYGIS
385	380 - 390	TETRA400	Pulsinė moduliacija ^b 18 Hz	1,8	0,3	27	27
450	430 - 470	GMRS460, FRS460	FM ±5 kHz nuokrypis 1 kHz sinusinis	2	0,3	28	28
710 745 780	704 - 787	LTE Band 13, 17	Pulsinė moduliacija ^b 217 Hz	0,2	0,3	9	9
810 870 930	800 - 960	GSM800/900, TETRA800, iDEN820, CDMA850, LTE Band 5	Pulsinė moduliacija ^b 18 Hz	2	0,3	28	28
1720 1845 1970	1700 - 1990	GSM1800 ; CDMA1900 ; GSM1900 ; DECT ; LTE Band 1, 3, 4, 25 ; UMTS	Pulsinė moduliacija ^b 217 Hz	2	0,3	28	28
2450	2400 - 2570	Bluetooth, WLAN, 802,11 b/g/n, FRID2450, LTE Band 7	Pulsinė moduliacija ^b 217 Hz	2	0,3	28	28
5240 5500 5785	5100 - 5800	WLAN 802,11 a/n	Pulsinė moduliacija ^b 217 Hz	0,2	0,3	9	9



^a Kai kurių paslaugų atveju įtraukiami tik aukštynkryptės linijos dažniai.

^b Tiekiklis turi būti moduluojamas naudojant 50 % veikimo ciklo kvadratinės bangos signalą.

REIŠKINYS IR PAGRINDINIS EMC STANDARTAS	ATSPARUMO BANDYMO LYGIAI SLAUGOS NAMUOSE APLINKA	SUDERINAMUMO LYGIS
Trumpalaikiai elektros trikdžiai / pertrūkiai (IEC 61000-4-4:2012)	Įvesties kintamosios srovės maitinimo prievadas ± 2 kV 100 kHz pasikartojimo dažnis	± 2 kV
	Signalų įvesties / išvesties bloko prievadas ±1 kV 100 kHz pasikartojimo dažnis	± 1 kV
Viršįtampiai Linijiniai (IEC 61000-4-5:2017)	± 1 kV	
Viršįtampiai Linija-įžeminimas (IEC 61000-4-5:2017)	± 2 kV	
Radio dažnių laukų sukeliama laidumo trikdžiai (IEC 61000-4-6:2013)	3 Vrms 0,15 MHz - 80 MHz 6 Vrms ISM juostose tarp 0,15 MHz ir 80 MHz 80 % AM esant 1 kHz dažniui	3 Vrms
Įtampos nuosmukiai (IEC 61000-4-11:2020)	0% U_T ; 0,5 ciklo 0°, 45°, 90°, 135°, 180°, 225°, 270° ir 315°	0% U_T ; 0,5 ciklo
	0% U_T ; 1 ciklas ir 70% U_T ; 25 ciklai Vienfazis: 0°	0% U_T ; 1 ciklas 70% U_T ; 25 ciklai
Įtampos trūkiai (IEC 61000-4-11:2020)	0% U_T ; 250 ciklai	



U_T yra kintamosios srovės maitinimo įtampa prieš taikant tikrinimo lygį.

IX. TRIKČIŲ ŠALINIMAS



Aptikę problemą, vadovaukitės toliau pateikta lentelė ir imkitės atitinkamų priemonių.

SIMPTOMAI	PRIEŽASTYS IR MATAVIMAI
Ekranas ir maitinimo indikatorius nedega.	<ul style="list-style-type: none"> Maitinimo laido kištukas yra ištrauktas iš elektros lizdo. Maitinimo kištukas yra atjungtas nuo šio įrenginio. Tvirtai prijunkite prie lizdo. Gali būti perdegęs saugiklis. Jei saugiklis perdegė, pakeiskite jį nauju.
	<ul style="list-style-type: none"> Įjungus maitinimo jungiklį perdega saugiklis. Nedelsdami kreipkitės į vietos platintoją.
Ekranas užtemsta.	<ul style="list-style-type: none"> Gali būti įjungtas energijos taupymo režimas. Iš energijos taupymo režimo išeikite paliesdami LCD jutiklinį skydelį. Jei energijos taupymo režimas nėra būtinas, nustatymą pakeiskite.
Nepavyksta valdyti jutiklinio skydelio	<ul style="list-style-type: none"> Nedelsdami kreipkitės į vietos platintoją.
Sunku žiūrėti LCD jutiklinį skydelį.	<ul style="list-style-type: none"> Ekranas yra tamsus. Patikrinkite LCD jutiklinio skydelio ryškumą.
Pagrindinio bloko judančiojo bloko pakitimai.	<ul style="list-style-type: none"> Nejudinkite bloko jėga. Kreipkitės į vietos platintoją.
Duomenys nespausdinami.	<ul style="list-style-type: none"> Popierius išlenda nespausdintas. Patikrinkite popieriaus riedėjimo kryptį. Jis gali būti įdėtas priešinga puse. Popierius neišlenda. „Print“ (spausdinti) nustatymas gali būti nustatytas kaip „OFF“ (išjungta). Ištaisykite „Print“ (spausdinti) nustatymą. Jei LCD jutikliniame skydelyje rodomas pranešimas „Paper Empty“ (popieriaus nėra), pripildykite spausdintuvą popieriumi.
Įrenginys praranda duomenis ir laiką.	<ul style="list-style-type: none"> Įrenginys praranda duomenis ir laiką, nors jie ir nustatomi. Gali būti išsikrovęs įrenginio akumuliatorius. Įkraukite akumuliatorių 24 valandas palikdami įjungtą maitinimą.

Jei problema neišsprendžiama net ir atlikus pirmiau išvardytas priemones, nedelsdami kreipkitės į vietos platintoją.

Jūsų pardavėją apmokė „Essilor“.

X. TECHNINĚ PRIEŽIŪRA

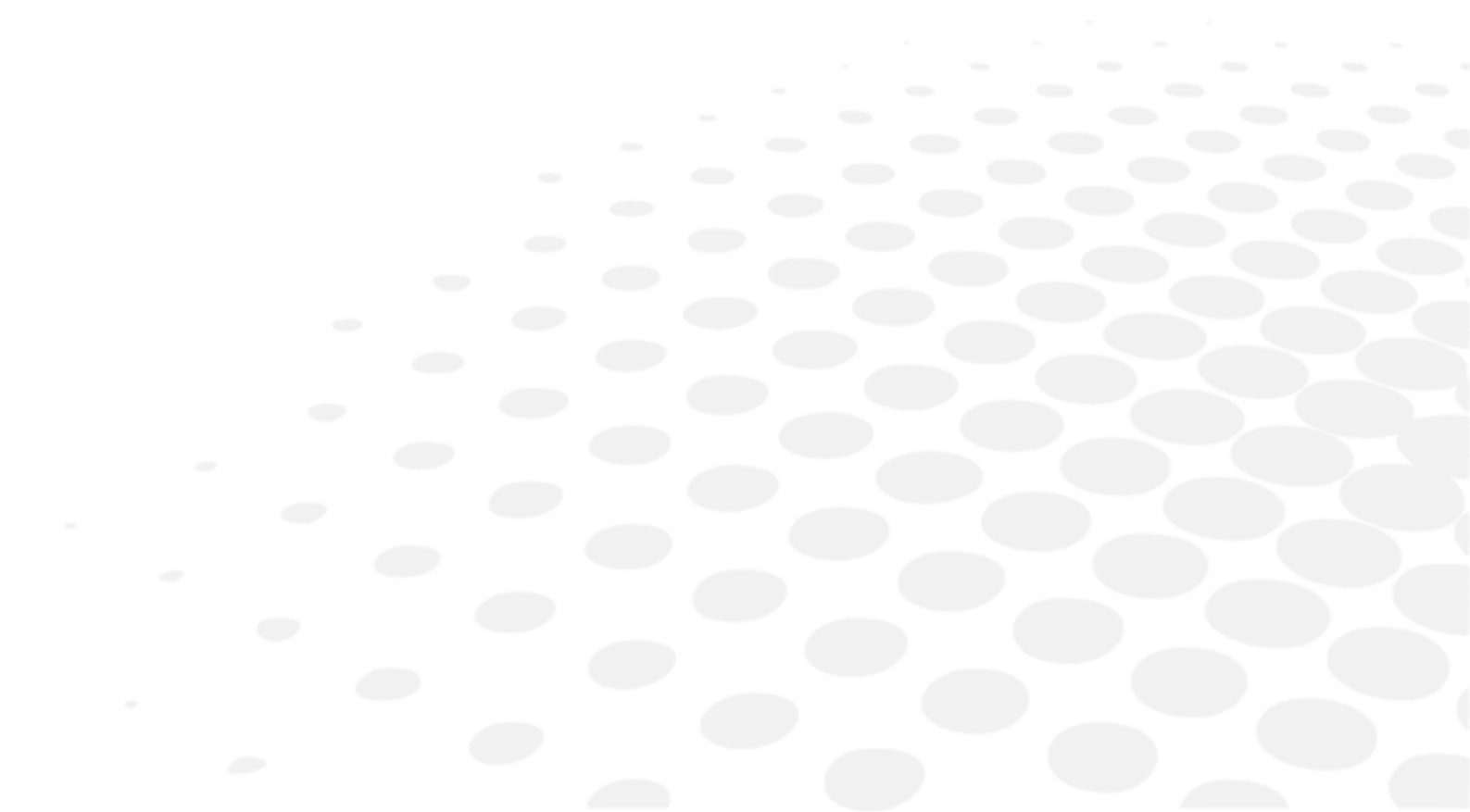



Keisdami saugiklį, prieš išimdami saugiklį atjunkite maitinimo laidą nuo pagrindinio įrenginio. Jei saugiklis išimamas neatjungus maitinimo laido, gali ištikti elektros smūgis.



Nebandykite išardyti, modifikuoti ar remontuoti. Tai gali sukelti elektros smūgį.

1. Sandėliavimo ir tvarkymo sąlygos



Laikykitės toliau nurodytų naudojimo, sandėliavimo ir transportavimo sąlygų.
Venkite kondensacijos sąlygų.

	Temperatūra	Drėgnis	Atmosferos slėgis
Naudojimas	[+10°C; +35°C]	[30 %; 90%]	[800 hPA; 1060 hPA]
Sandėliavimas	[-10°C; + 55°C]	[10 %; 95%]	[700 hPA; 1060 hPA]
Transportavimas	[-40°C; + 70°C]	[10 %; 95%]	[500 hPA; 1060 hPA]



Jei prietaisas nenaudojamas arba sandėliuojamas ilgą laiką, patikrinkite toliau nurodytus elementus.

Punktai, kuriuos reikia patikrinti ilgalaikio sandėliavimo metu

- Išjunkite maitinimą.
- Ištraukite maitinimo laidą iš elektros lizdo.
- Pagrindinį bloką padėkite pačioje apačioje.
- Užfiksukite pagrindinį bloką užrakindami pagrindinio bloko slankiklį.
- Uždėkite apdangalą nuo dulkių ant pagrindinio bloko. Jei dulkės prilips, jos turės įtakos matavimui.

2. Valymas



Atjunkite įrenginį nuo elektros tinklo ir patikrinkite, ar jis nėra maitinamas.

a. Galvos atramos ir smakro atramos valymas

Kai galvos ir smakro atramos užsiteršia, išvalykite jas neutraliu valikliu.

Naudojant pakartotinai, dezinfekuokite dalis, ypač tas, prie kurių gali prisiliesti tiriamasis, pvz., smakro atramą ir galvos atramą. Dezinfekcijai naudokite etanolį.

> Dezinfekcijai skirtame etanolyje yra 76,9-81,4 % etanolio (C₂H₆O), esant 15 °C (savitasis sunkis).



Dezinfekuodami ant įrenginio nepurškite cheminių medžiagų.

Jei jų pateks į įrenginio vidų, gali atsirasti gedimų.



Iš esmės smakro ir galvos atramos keisti nereikia. Jie atitinka ISO 10993-1 standarto reikalavimus.

b. Išorinio dangtelio valymas

- Kai išoriniai dangteliai užsiteršia, švelniai nuvalykite juos sausu skudurėliu.
- Jei ant išorinių dangtelių liko įsisenėjusių dėmių, rekomenduojama jas valyti trupučiu vandens arba neutraliu valikliu.



Nenaudokite organinių tirpiklių, pavyzdžiui, skiediklio, nes dėl jo paviršius gali nusidažyti arba pakisti.

c. LCD jutiklinio skydelio valymas

1. Jei prilipo dulkių, nušveitę minkštu šepetėliu, švelniai nuvalykite jas ekranams skirtu valikliu ir pan.
2. Jei liko pirštų atspaudų ir pan., švelniai nuvalykite juos ekranams skirtu valikliu.



Išjungę maitinimą (nes tai yra jutiklinis skydelis) nuvalykite LCD jutiklinį skydelį.

d. Matavimo langelio stiklo valymas

Jei matavimo langelio stiklas nešvarus, automatinis sulyginimas gali neveikti. Jei jis suteptas, švelniai nuvalykite jį minkšta šluoste. Būkite itin atsargūs ir jo nesubraižykite.



Jei ant optinių dalių liko pirštų atspaudų ar dulkių, atsargiai nuvalykite jas minkšta šluoste. Nebraižykite jų.

3. Periodinis tikrinimas ir priežiūra

Siekiant išvengti gedimų ir nelaimingų atsitikimų bei išlaikyti gaminio veikimą ir patikimumą, rekomenduojama kartą per metus kreiptis į platintoją dėl periodinės patikros ir techninės priežiūros.

Periodinė patikra ir techninė priežiūra apima gaminio veikimo ir našumo patikrinimą, valymą, reguliavimą ir, jei reikia, eksploatacinių dalių keitimą.

Platintojams rekomenduojama bent kartą per metus išvalyti kiekvieną dalį, patikrinti veikimą ir tikslumą.

- Kiekvienos dalies valymas: išorinės dalys ir optinė sistema
- Veikimo patikrinimas: pagrindinis blokas ir kiekvienas jungiklis
- Tikslumo patikra: laužiamosios galios ir ragenos gaubtumo spindulio matavimo funkcija



Neatlikite jokios techninės priežiūros, kol naudojate įrenginį su pacientu.



- Šis įrenginys yra tikslusis optinis įrenginys. Visada elkitės su juo atsargiai ir nenumeskite.
- Rankomis nelieskite optinių dalių, pvz., vaizdo langelio stiklo, ir būtinai saugokitės dulkių, nes tai gali turėti neigiamos įtakos automatiniam sulyginimui ir matavimo tikslumui.
- Kai įrenginio nenaudojate, apsaugokite jį pridėdamu dulkėms atspariu apdangalu. Jei prilimpa dulkės, tai turi įtakos matavimo tikslumui.
- Jei įrenginys ilgą laiką nenaudojamas, ištraukite maitinimo laidą iš elektros lizdo.

4. Gaminio išmontavimas ir transportavimas



Pervežimo metu įrenginio pagrindinį bloką abiem rankomis turi laikyti du ar daugiau asmenų.

Priešingu atveju galite susižeisti dėl įrenginio kritimo.

Pervežimo metu įrenginio pagrindinį bloką abiem rankomis turėtų tvirtai laikyti du ar daugiau asmenų. Nelaikykite už galvos, smakro atramų ar valdymo skydelio, nes dėl to įrenginys gali deformuotis arba sulūžti.

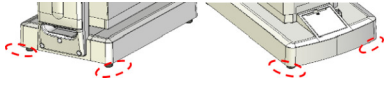
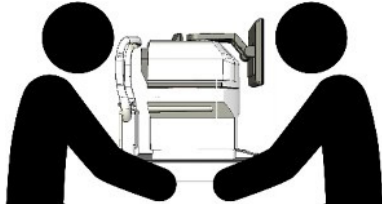
Taškai, už kurių turėtų būti laikomas prietaisas	Pervežimo pozicija
	

a. Pervežimas

Gabendami įrenginį būtinai nustatykite supakavimo režimą. Įjungę maitinimą, nustatymų ekrane paspauskite „Packing“ (supakavimo) mygtuką, kad pereitumėte į supakavimo režimą.

Tada gaminyje grįš į stovėjimo padėtį.

- Pervežimo metu abiem rankomis tvirtai laikykite pagrindinio bloko galinę ir priekinę dalis (priekinės pusės išpjovą ir rankeną po smakro atramą). Nelaikykite už galvos, smakro atramų ar LCD ekrano, nes dėl to jie gali deformuotis arba sutrikti jų veikimas.
- Nevilkite maitinimo laido, kol jis prijungtas prie pagrindinio bloko. Jei laidas užstrigs arba ant jo bus užminta, tai gali sukelti įrenginio gedimą arba susižalojimą šiam nukritus.
- Nenaudokite ilgą laiką aplinkoje, kurioje vyrauja aukšta temperatūra. Besiliečiančių dalių temperatūra pakils iki 42 °C.
- Nelaikykite įrenginio vaizdo langelio tiesioginėje saulės šviesoje arba ryškioje kitų šaltinių šviesoje.



Reikia būti labai atsargiems, nes matavimo negalima atlikti, jei matuojant tiriamąjį veikia stipri šviesa arba akinimas, o jo (jos) vyzdys yra per mažas.

b. Saugiklio keitimas



- Keisdami saugiklį, prieš nuimdami saugiklio laikiklį atjunkite maitinimo laidą nuo įrenginio.
- Išėmus saugiklio laikiklį neatjungus maitinimo laido, gali ištikti elektros smūgis.

1 Įsitinkinkite, kad pagrindinio bloko maitinimas yra išjungtas, o maitinimo laidas atjungtas.

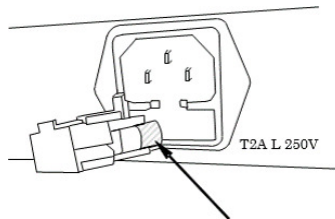

2 Išimkite maitinimo saugiklio laikiklį.

3 Pakeiskite saugikliu, kurio kategorija yra tokia pati kaip įmontuoto gaminio.



Visada naudokite nurodytą saugiklį (T2A L 250V).

4 Pritvirtinkite saugiklio laikiklį jį įspausdami.

c. Pakartotinis smakro atramos įdėklo pildymas



- Sanitariniais sumetimais, po kiekvieno paciento išmeskite viršutinį smakro atramos įdėklą.
- Sanitarijos sumetimais smakro atramą dezinfekuokite dezinfekcijai skirtu etanoliumi.

> Dezinfekcijai skirtame etanolyje yra 76,9-81,4 % etanolio (C₂H₆O) 15 °C temperatūroje (savitasis sunkis).

- 1 Pildydami smakro atramos įdėklą, ištraukite smakro atramos įdėklo kaiščius ir vėl jį užpildykite.

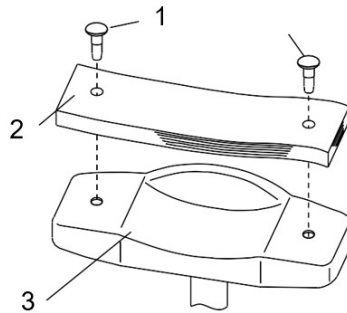

Sudaro:

1: smakro atramos įdėklo kaištis

2: smakro atramos įdėklas

3: smakro atrama

- 2 Po to vėl pritvirtinkite jį kaiščiais.

5. Šalinimas



Prietaiso šalinimo instrukcijos pagal direktyvas 2012/19/ES ir 2011/65/ES dėl pavojingų medžiagų kiekio elektros ir elektroninėje įrangoje apribojimo bei elektros ir elektroninės įrangos atliekų šalinimo.

Pasibaigus prietaiso naudojimo laikui, jo negalima išmesti kartu su buitinėmis atliekomis. Jį galima išmesti savivaldybės valdomame atliekų tvarkymo centre arba šią paslaugą teikiančiuose mažmeninės prekybos tinkluose.

Elektros prietaisą šalinant atskirai išvengiama bet kokios žalos aplinkai ar sveikatai, kuri galėtų atsirasti dėl netinkamo šalinimo. Tokiu būdu taip pat galima perdirbti medžiagas, iš kurių jis sudarytas, siekiant taupyti energiją ir išteklius.

Konteinerio su ratukais piktograma pateikiama prietaiso etiketėje. Joje nurodyta pareiga atskirai surinkti ir šalinti eksploatuoti nebetinkamą ir nebenaudojamą elektros ir elektroninę įrangą.

XI. SPECIFIKACIJOS



1. Techniniai duomenys

Numatoma įrenginio ir jo sudedamųjų dalių naudojimo trukmė - 7 metai.

Refrakcijos matavimo diapazonas

- Sfera (S): nuo -30D iki +22D (jei VD=12)(žingsnis: 0,01/0,12/0,25D)
- Cilindras (C): nuo 0 iki ±10D (žingsnis: 0,01/0,12/0,25D)
- Ašis (A): nuo 0 iki 180° (žingsnis: 5°/1°vienetas)

Ragenos gaubtumo spindulio matavimas

- Ragenos gaubtumo spindulys: 5,0-10,0 mm (žingsnis: 0,01 mm)
- Ragenos refrakcija: nuo 33,75 iki 67,5D (tačiau ragenos refrakcijos n=1,3375) (žingsnis: 0,12/0,25D)
- Ragenos astigmatizmo laipsnis: nuo 0 iki ±10D (žingsnis: 0,12/0,25D)
- Ašies kampas: nuo 1 iki 180° (žingsnis: 5°/1°)
- Periferinis matavimas: φ7,0 mm

Koregavimo matavimas

- Matavimo diapazonas: 0 ~ +5,0D

Viršūnės atstumas

- 0 mm
- 10 mm
- 12 mm
- 13,5 mm
- 15 mm

Mažiausias vyzdžio skersmuo

- Ø 2,0 mm

PD matavimas

- Matavimo diapazonas: nuo 0 mm iki 85 mm (žingsnis: 1 mm)

Vyzdžio skersmens matavimas

- Matavimo diapazonas: φ2,0 mm ~ 8,5 mm
- Žingsnis: 0,1 mm

Ragenos skersmens matavimas

- Matavimo diapazonas: ~ φ12 mm (įstrižainės ilgis: φ14 mm)
- Žingsnis: 0,1 mm

Spausdintuvas

- Terminis linijinis spausdintuvas su automatiniu pjaustytuvu (popieriaus plotis 57 mm)

Vidinis ekranas

- 10,4 colių spalvotas LCD ekranas (TFT)

Slankiojančios dalies perstūmimo diapazonas

- Atgal / pirmyn: ±16 mm
- Į dešinę / į kairę: ±43 mm
- Aukštyn / žemyn: ±20 mm

Vertikalus smakro atramos reguliavimo diapazonas

- ± 30 mm

Matmenys ir svoris

- Matmenys:
 - (P): 271 mm
 - (G): 464 mm
 - (A): 482-523 mm
- Svoris: apie 22 kg

Duomenų išvestis

- LAN jungtis
- USB-A jungtis
- RS-232C jungtis

Maitinimo šaltinis

- 100-240 V kintamoji srovė
- 50 / 60 Hz

Galia

- 90 VA

Energijos taupymo funkcija

- IŠJUNGTA (perjungiamo)
- 3 min (perjungiamo)
- 5 min (perjungiamo)
- 10 min (perjungiamo)

2. Junglumas su kitais įrenginiais

Šis skirsnis netaikomas.

3. IT reikalavimai

Šis skirsnis netaikomas.

XII. QR KODAS



Naujausią naudotojo vadovo versiją atitinkama kalba galima rasti žiniatinklio erdvėje. Paprašius popierinė versija gali būti pateikta nemokamai.

- en The complete user manual is available on a web space. To access it, please scan the QR code below using a dedicated application.
- fr Le manuel utilisateur complet est disponible sur un espace web. Pour y accéder veuillez scanner le QR code ci-dessous à l'aide d'une application dédiée.
- ar لتتمكن من الوصول إليه، يُرجى مسح رمز الاستجابة السريعة أدناه باستخدام تطبيق مخصص لذلك.
- be Поўная інструкцыя карыстальніка даступна ў інтэрнэт-прасторы. Каб атрымаць доступ, адсканіруйце QR-код ніжэй пры дапамозе спецыяльнай праграмы.
- bg Пълното ръководство за потребителя е достъпно на уеб пространство. За достъп, моля, сканирайте QR кода по-долу с помощта на специално предназначено приложение.
- cs Celá uživatelská příručka je k dispozici na webu. Pro přístup k ní oskenujte níže uvedený QR kód pomocí specializované aplikace.
- da Den komplette brugermanual findes på et websted. Du får adgang til den ved at scanne QR-koden nedenfor ved hjælp af en dertil beregnet applikation.
- de Die vollständige Bedienungsanleitung ist auf einem Speicherplatz verfügbar: Für den Zugriff darauf scannen Sie bitte untenstehenden QR-Code mittels einer dafür vorgesehenen Anwendung.
- el Το πλήρες εγχειρίδιο χρήσης διατίθεται σε έναν ιστοχώρο. Για να μεταβείτε σε αυτόν, σαρώστε τον παρακάτω κωδικό QR μέσω μιας ειδικής εφαρμογής.
- es El manual de uso completo está disponible en la web. Para acceder, escanee el código QR que se encuentra a continuación con la ayuda de una aplicación.
- et Täielik kasutusjuhend on saadaval veebis. Juurdepääsuks palun skannige allolevat QR-koodi, kasutades selleks spetsiaalset rakendust.
- fi Täydellinen käyttöohje on käytettävissä verkossa. Avaa käyttöohje skannaamalla QR-koodi asianmukaisella sovelluksella.
- hr Potpuni korisnički priručnik dostupan je na webu. Da biste mu pristupili, skenirajte QR-kod u nastavku namjenskom aplikacijom.
- hu A teljes használati útmutató megtalálható a webes felületen. A hozzáféréshez, kérjük, olvassa le a lenti QR-kódot a megfelelő alkalmazás használatával.
- id Panduan pengguna yang lengkap tersedia di web space. Untuk mengaksesnya, silakan pindai kode QR berikut dengan menggunakan aplikasi khusus.
- it Il manuale utente completo è disponibile su uno spazio Web. Per accedervi, scansionare il codice QR seguente mediante un'applicazione dedicata.
- ja ユーザーマニュアル完全版はウェブサイト内で閲覧いただけます。そちらにアクセスするには、専用アプリケーションを使用して以下のQRコードをスキャンしてください。
- ko 완전한 사용자 매뉴얼이 웹사이트에 있습니다. 전용 앱을 사용해 아래의 QR 코드를 스캔하면 접근할 수 있습니다.
- lt Išsamas naudotojo vadovo ieškokite interneto svetainėje. Kad jį atvertumėte, specialia programėlė nuskaitykite toliau pateiktą QR kodą.
- lv Pilnā lietotāja instrukcija ir pieejama tīmeklī. Lai tai piekļūtu, lūdzu, noskenējiet tālāk redzamo QR kodu, izmantojot tam paredzētu lietojumprogrammu.

ms	Manual pengguna yang lengkap boleh didapati di ruangan web. Untuk akses, sila imbas kod QR di bawah menggunakan aplikasi yang berkenaan.
nl	De volledige gebruikershandleiding is beschikbaar op een website. U kunt de handleiding bereiken door de QR-code hiernaast te scannen met een geschikte applicatie.
no	Den komplette brukerhåndboken er tilgjengelig på et webområde. For å få tilgang, må du skanne QR-koden nedenfor ved hjelp av en dedikert applikasjon.
pl	Kompletna instrukcja użytkownika jest dostępna na stronie internetowej. Aby uzyskać dostęp, zeskanuj poniższy kod QR przy użyciu dedykowanej aplikacji.
pt	O manual do utilizador completo está disponível num espaço web. Para aceder, queira digitalizar o QR code seguinte com a ajuda de uma aplicação dedicada.
pt (brazil)	O manual do usuário completo está disponível na área web do cliente. Para acessar, scanear o código QR abaixo usando a respectiva aplicação.
ro	Versiunea integrală a manualului de utilizare este disponibilă pe un site web. Pentru a-l accesa, scanați codul QR de mai jos cu ajutorul unei aplicații dedicate.
ru	Полное руководство пользователя доступно на сайте. Чтобы получить к нему доступ, сканируйте QR-код ниже с помощью специального приложения.
sk	Celý používateľský manuál je dostupný na internete. Aby ste sa k nemu dostali, naskenujte QR kód nižšie pomocou na to určenej aplikácie.
sl	Celoten uporabniški priročnik je na voljo na spletnem mestu. Za dostop do njega skenirajte spodnjo kodo QR z uporabo namenske aplikacije.
sr	Potpuno korisničko uputstvo je dostupno na vebu. Da biste mu pristupili, skenirajte QR kôd u nastavku pomoću namenske aplikacije.
sv	Den fullständiga handboken finns på en plats på Internet. Skanna QR-koden nedan med en lämplig app för att få åtkomst till den.
th	มีคู่มือผู้ใช้ฉบับสมบูรณ์ให้ที่เว็บไซต์ เพื่อเข้าถึงข้อมูล กรุณาสแกนรหัส QR ด้านล่างนี้โดยใช้แอปพลิเคชันเฉพาะงาน.
tr	Kullanma kılavuzunun tamamı internette bulunmaktadır. Kılavuza erişmek için, bu amaca yönelik bir uygulama kullanarak aşağıdaki QR kodunu taratın.
uk	Повний посібник користувача доступний на сайті. Щоб отримати до нього доступ, скануйте QR-код нижче за допомогою спеціального додатку.
vi	Cẩm nang hướng dẫn sử dụng hoàn chỉnh hiện có trên không gian web. Để truy cập, vui lòng quét mã QR bên dưới sử dụng ứng dụng chuyên dụng.
zh	操作手册全文可在一个网络空间内查询。如要访问该空间，请使用一个专门的应用软件扫描QR条码。





Essilor International
147, rue de Paris – 94220 Charenton-le-Pont France
www.essilor.com

