

# CP 550



## BEDIENUNGSANLEITUNG

# INHALT

<b>I. EINFÜHRUNG</b>	<b>4</b>
<b>II. LIEFERUMFANG</b>	<b>6</b>
1. Auspacken und Aufbewahren	7
2. Zubehörliste	7
a. Standardzubehör	7
b. Optionales Zubehör	7
<b>III. ALLGEMEINE BESCHREIBUNG</b>	<b>8</b>
1. Verwendungszweck	9
a. Zweckbestimmung	9
b. Gebrauchsanleitungen	9
c. Erwarteter klinischer Nutzen	9
d. Patienten-Zielgruppe	9
e. Benutzer-Zielgruppe	9
2. Gerätebeschreibung	9
a. Vorderansicht	9
b. Rückansicht	9
c. Fernbedienung	10
<b>IV. INSTALLATION / ANSCHLUSS</b>	<b>11</b>
1. Installation des Geräts	12
a. Installation des Projektors	12
b. Stromversorgung	12
c. Fernbedienung	12
d. Aufstellen des Bildschirms	12
e. Fokussierung der Projektion	12
f. Helligkeitseinstellung	13
2. EIN/AUS-Schalten	13
3. Anschluss an andere Geräte	13
<b>V. VERWENDUNG DES GERÄTS</b>	<b>14</b>
1. Allgemeine Verwendungszwecke	15
2. Liste der Tests	15
3. Programmmodus	16
a. Speichern eines Programms	16
b. Besondere Verfahren	17
c. Arbeiten im [Program] Modus	17
<b>VI. FEHLERANZEIGE</b>	<b>18</b>
<b>VII. SICHERHEITSHINWEISE</b>	<b>20</b>
1. Symbole	21
a. Auf dem Dokument	21
b. Auf dem Gerät und der Verpackung	21
2. Vorsichtsmaßnahmen beim Gebrauch	22
3. Kontraindikation	22
4. Nebenwirkungen	22
5. Haftungsausschlussklausel	22
6. Stromversorgung	22
7. Vorsichtsmaßnahmen hinsichtlich des IT-Netzwerks	23

8. Elektromagnetische Verträglichkeit	23
a. Magnetische und elektromagnetische Störfestigkeit	23
b. Drahtlose Frequenzkommunikation	24
VIII. STÖRUNGSSUCHE	26
IX. WARTUNG	28
1. Bedingungen für Lagerung und Handhabung	29
2. Reinigung	29
3. Regelmäßige Inspektion und Wartung	29
4. Demontage des Geräts und Transport	29
a. Eine Sicherung auswechseln	29
b. Auswechseln der Batterien in der Fernbedienung	29
5. Entsorgung	30
X. SPEZIFIKATIONEN	31
1. Technische Daten	32
a. Projektor	32
b. Fernbedienung	32
2. Konnektivität mit anderen Geräten	32
3. IT-Anforderungen	32
XI. QR-CODE	33

# I. EINFÜHRUNG



 Die neueste Version dieses Benutzerhandbuchs ist auf einem Webservice verfügbar.  
Um auf andere verfügbare Sprachen zuzugreifen, können Sie den am Ende dieser Bedienungsanleitung > Kapitel QR Code (p.33) zur Verfügung stehenden QR-Code scannen.

Für eine sicherere und effektivere Anwendung folgen Sie den Anweisungen in dieser Bedienungsanleitung.

 Bitte beachten Sie, dass die Bezeichnung CP550 für den CP550EA und den CP550EB verwendet wird.

Copyright © 2023 Essilor - Originalhandbuch - Alle Rechte vorbehalten.

Die Wiedergabe des Inhalts dieses Dokuments, ob in Teilen oder als Ganzes, zum Zwecks der Veröffentlichung oder Verbreitung auf irgendeinem Wege und in gleich welchem Format, sogar kostenlos, ist ohne Essilors zuvorige schriftliche Zustimmung strengstens untersagt.

## II. LIEFERUMFANG



## 1. Auspacken und Aufbewahren

Dieser Abschnitt ist nicht anwendbar.

## 2. Zubehörliste

Beim Auspacken überprüfen, ob das folgende Standardzubehör enthalten ist.

### a. Standardzubehör

---

- Projektor (x 1)
- Bildschirm (x 1)
- Netzkabel (x 1)
- Kalibrierblatt (x 1)
- Testkarte (x 1)
- Schutzhülle (x 1)
- Sicherung (250 V, 2AT) (x 2)
- Fernbedienung (x 1)
- Alkalische Batterie LR03 (x 4)
- Sechskantschlüssel (5 mm) (x 1)
- Sockel

### b. Optionales Zubehör

---

- Teile für Wandmontage
- Projektorarm (ohne Drehung)
- Projektorarm (mit Drehung)
- Polarisationsfilter
- Rot-Grün-Schauloch

### **III. ALLGEMEINE BESCHREIBUNG**



## 1. Verwendungszweck

Dieser Abschnitt ist nicht anwendbar.

### a. Zweckbestimmung

Dieser Abschnitt ist nicht anwendbar.

### b. Gebrauchsanleitungen

Dieser Abschnitt ist nicht anwendbar.

### c. Erwarteter klinischer Nutzen

Dieser Abschnitt ist nicht anwendbar.

### d. Patienten-Zielgruppe

Dieser Abschnitt ist nicht anwendbar.

### e. Benutzer-Zielgruppe

Dieses Gerät ist nur für den Gebrauch durch Augenspezialisten bestimmt.

## 2. Gerätebeschreibung

### a. Vorderansicht

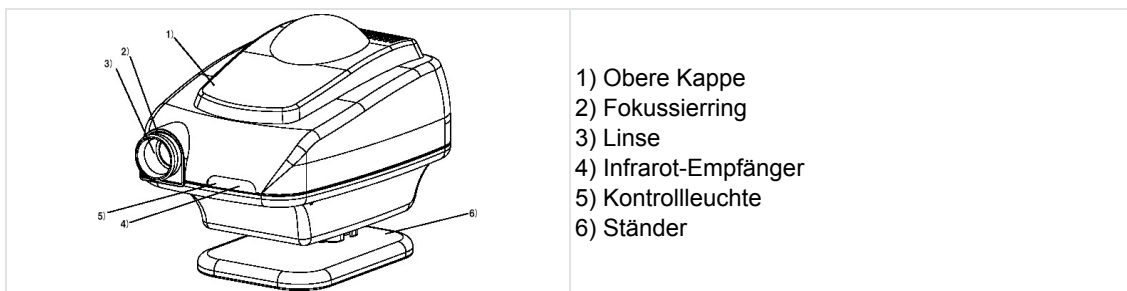

### b. Rückansicht

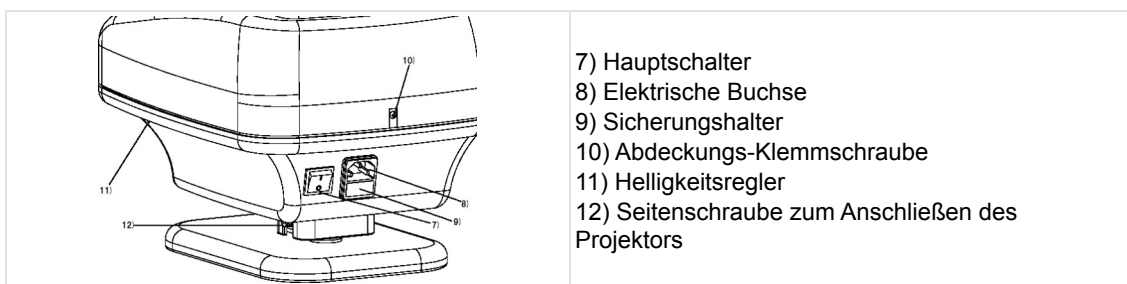

### c. Fernbedienung

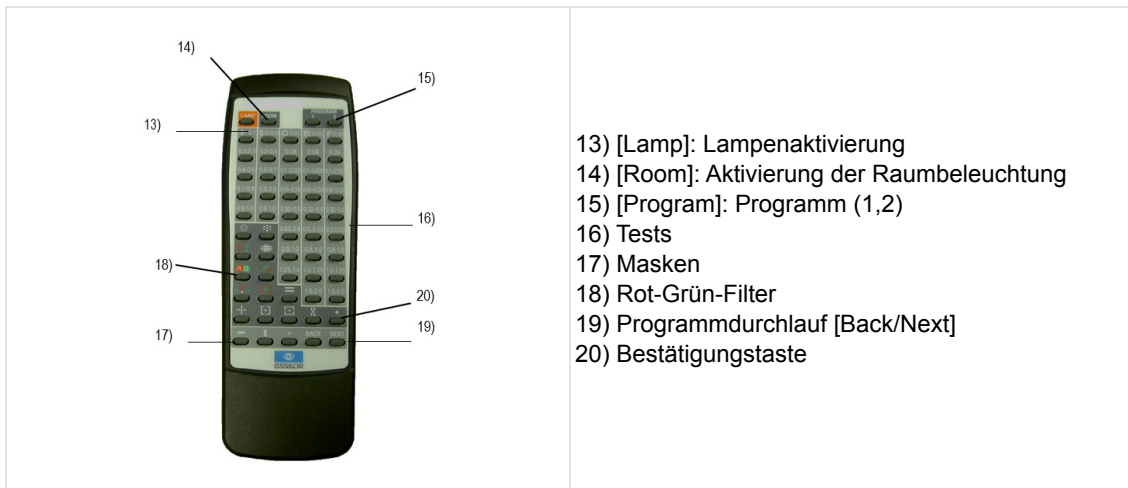

## **IV. INSTALLATION / ANSCHLUSS**



## 1. Installation des Geräts



- Wenn Ihr CP550 nicht in Gebrauch ist, achten Sie darauf, ihn mit der mitgelieferten Abdeckung zu schützen.
- Vermeiden Sie stets die Bildung von Kondenswasser.
- Stellen Sie das Gerät bei Gebrauch oder Lagerung an einem sicheren und standfesten Ort auf. Vermeiden Sie Orte, die Staub, Gas, Salz oder Schwefel ausgesetzt sind.
- Den CP550 nicht in die Nähe von explosiven oder entflammaren Substanzen bringen.
- Das Gerät vor Erschütterungen und Stößen schützen.
- Wenn Sie den Projektor bewegen, schützen Sie ihn vor Erschütterungen, indem Sie die Originalverpackung verwenden.
- Platzieren Sie niemals brennbare Gegenstände auf den CP550, da ein Brand ausbrechen könnte.
- Vor der Entsorgung der Produktverpackung sortieren Sie die verschiedenen Materialien und verfahren Sie nach den nationalen oder lokalen Rechtsvorschriften.
- Berühren Sie keine optischen Teile, da die Kalibriergenauigkeit unwiderruflich beeinträchtigt werden könnte.
- Stecken Sie den Netzstecker sowohl in die Steckdose als auch in das Gerät fest ein. Der Projektor ist ohne Ausnahme an ein Stromnetz mit einer Erdung anzuschließen.
- Wenn Sie den CP550 bewegen, schalten Sie zuerst den Netzschalter aus und ziehen dann das Stromkabel ab.
- Beim Einschalten der Projektorlampe niemals durch das Objektiv des Projektors schauen.

### a. Installation des Projektors

Befestigen Sie den Projektoranschluss wie angegeben am Kugelgelenk des Ständers und ziehen Sie dann die seitliche Schraube (12) mit dem Sechskantschlüssel fest. Wenn der Anschluss nicht ordnungsgemäß befestigt wird, könnte der Projektor plötzlich umkippen und Verletzungen verursachen.

### b. Stromversorgung

Schließen Sie das Netzteilkabel an die elektrische Buchse (8) und dann an die Wandsteckdose (AC) an.

### c. Fernbedienung

Entfernen Sie die Verschlusskappe vom Batteriefach der Fernbedieneinheit. Laden Sie zwei SUM4-Batterien unter Beachtung der [+] und [-] Markierungen.

### d. Aufstellen des Bildschirms

Stecken Sie das mit dem Gerät gelieferte Kabel in die beiden Anschlüsse oben auf dem Bildschirm und verbinden dann die beiden Enden.

Befestigen Sie einen Haken in Höhe des Betrachtungspunkts des Patienten an der Wand und hängen Sie dann den Bildschirm horizontal auf.

Der Präsentationsabstand muss zwischen 2 und 7 Metern liegen.



- Wenn Sie nicht den Standardbildschirm des Projektors verwenden, können Sie nicht die gleiche Leistung wie bei dem Original-Diagnosegerät erzielen.
- Die Projektion muss auf der glatten und glänzenden Seite erfolgen.

### e. Fokussierung der Projektion



Projektor und Patient müssen in demselben Abstand vom Bildschirm positioniert werden.

Wenn der Projektionsabstand verändert wird, passt sich die Größe der Sehzeichen (oder Optotypen) automatisch an, um eine konstante Übereinstimmung mit den Präsentationsnormen für Sehzeichen zu gewährleisten.

- 1 Schalten Sie den Hauptschalter (7) ein.
- 2 Drücken Sie die Testtaste 0.1 (Landolt oder Snellen) auf der Fernbedienung.
- 3 Lösen Sie die seitliche Schraube (12) während der Kalibrierung und stellen Sie dann den Projektorwinkel so ein, dass sich der Test in der Mitte des Bildschirms befindet.
- 4 Drehen Sie den Fokussierring (2), um die Fokussierung auf den 0,1-Test unter Verwendung des mit dem Projektor gelieferten Kalibrierungsblatts durchzuführen. Verschieben Sie den CP550 entweder nach vorn oder nach hinten, bis die Testgröße mit der Größe des Kalibrierblattes übereinstimmt.

## f. Helligkeitseinstellung

- 1 Schalten Sie den Hauptschalter (7) ein.
- 2 Führen Sie einen schmalen Schraubenzieher (Länge: mindestens 6 cm) in die Öffnung für die Helligkeitseinstellung (11) ein und drücken Sie auf den Schalter.
  - > Dann ertönt dreimal ein Signal.
  - > Die orangefarbene Diode leuchtet auf, und der Landolts 0.05-Test wird angezeigt.
- 3 Drücken Sie entweder die [Back] oder die [Next] Taste auf der Fernbedienung, um die Helligkeit einzustellen.
  - 
    - o Anfangseinstellung 200~250 CD/m<sup>2</sup> (5 m).
    - o Mögliche Einstellung nach ISO-Norm: 80 ~ 320 CD/m<sup>2</sup>.
- 4 Drücken Sie den Lampenschalter (13).
  - > Das Signal ertönt ein weiteres Mal dreimal.
  - > Die Helligkeitseinstellung wurde nun vom Gerät gespeichert.

## 2. EIN/AUS-Schalten

- 1 Drücken Sie den Ein/Aus-Schalter (Hauptschalter auf der Geräterückseite).

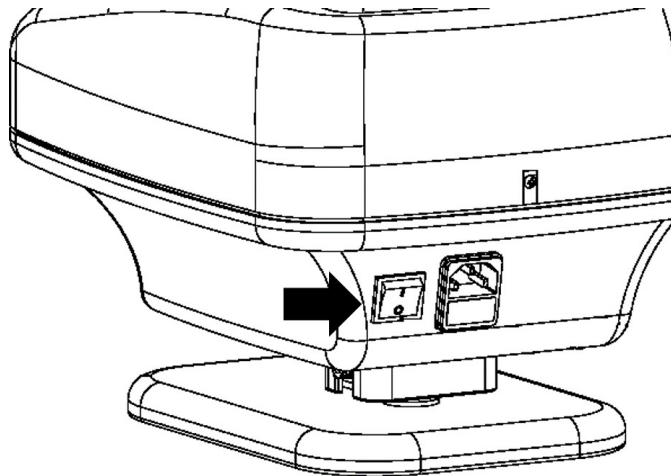

## 3. Anschluss an andere Geräte

Dieser Abschnitt ist nicht anwendbar.

## **V. VERWENDUNG DES GERÄTS**

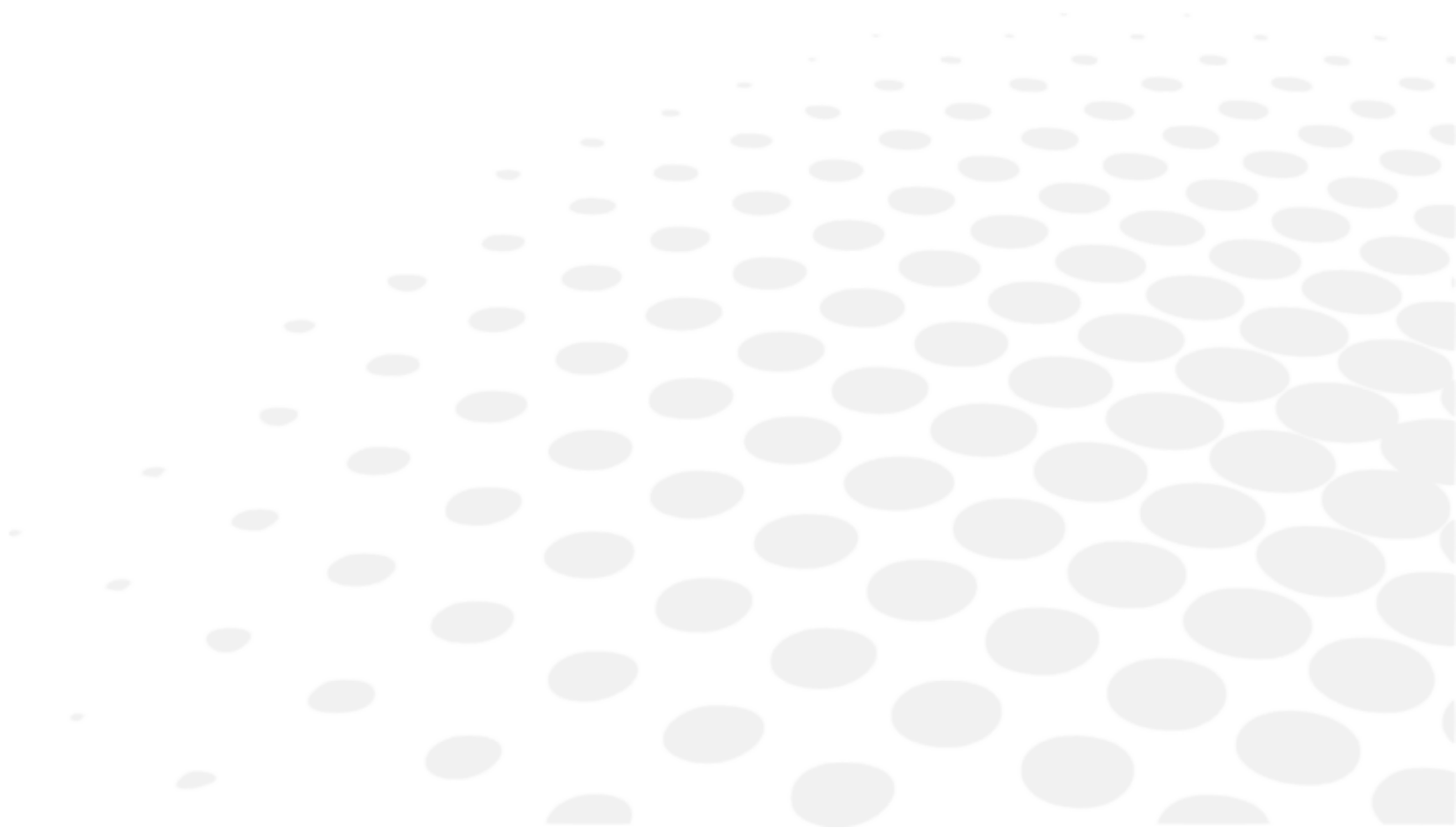



- Wenn Sie das Gerät ununterbrochen verwenden, könnten sich sowohl das Objektiv als auch der Projektor erwärmen, wodurch sich die Gefahr einer Verbrennung erhöht.
- Wenn das Gerät während des Betriebs Stößen oder Erschütterungen ausgesetzt wird, können sich sowohl die Maske als auch der Test verschieben und nicht mehr einwandfrei projiziert werden. In diesem Fall den Schalter aus- und wieder einschalten. Die Maske und der Test werden wieder normal projiziert.
- Die Fernbedienung verwendet Infrarotstrahlen. Wenn gleichzeitig ein anderes Gerät mit anderen Infrarotstrahlen verwendet wird, ist der Betrieb des CP550 möglicherweise gestört. Sollten mehrere Testprojektoren im gleichen Augenuntersuchungsraum verwendet werden, wenden Sie sich bitte an Ihren Vertriebshändler.
- Wenn die Fernbedienung 5 Minuten lang nicht benutzt wird, schaltet sich die Lampe automatisch aus. Um sie wieder einzuschalten, drücken Sie einfach die LAMP-Taste auf der Fernbedienung.

## 1. Allgemeine Verwendungszwecke

1 Zum Einschalten des Projektors stellen Sie den Schalter (7) in die Position [I].

2 Wählen Sie einen Test aus, um das Leuchten der Lampe zu aktivieren.



Die 37 Tests können durch Drücken der Tasten (16) ausgewählt werden.

> Die Sehschärfe wird auf beiden Seiten der Maske auf ein Zehntel genau angezeigt.

3 Mit der Taste (18) können Sie auf die morphoskopischen Schärfegrade ein Rot-/Grünfilter einblenden.



Mit der Taste (17) kann eine vollständige Zeile oder ein bestimmtes Sehzeichen isoliert werden. Durch das Aktivieren der [Back] und [Next] Tasten kann diese Maske auf den projizierten Test verschoben werden.



Wenn eine Maske beim ersten oder letzten Element eines Tests angewendet wird, geht das Gerät zum vorhergehenden oder nachfolgenden Test über und wendet dann die Maske beim ersten oder letzten Element dieses neuen Tests an.

## 2. Liste der Tests

- Gesamtzahl der Tests: 50 verschiedene Arten
- Sehschärfe zwischen 1/20 und 20/10
  - Buchstaben, Landolt-Ringe und Snellen-E-Tafel: logarithmische Skalen
  - Numerische oder morphoskopische Sehtafeln: Dezimalskalen
- Spezifische Tests:
  - Polarisierte binokulare Sehtests: Stereoskopie, Heterophorie, Aniseikonie, Binokular- und Biokular-Abgleich (Duochrom, doppelte Zahlenreihe)
  - Astigmatismus-Tests: Sonnenrad
  - Sonstige: Punktlichtquelle, Worth-Test
- Filter:
  - Duochrom
- Maske:
  - Vertikale und horizontale Linien
  - Einzelnes Sehzeichen

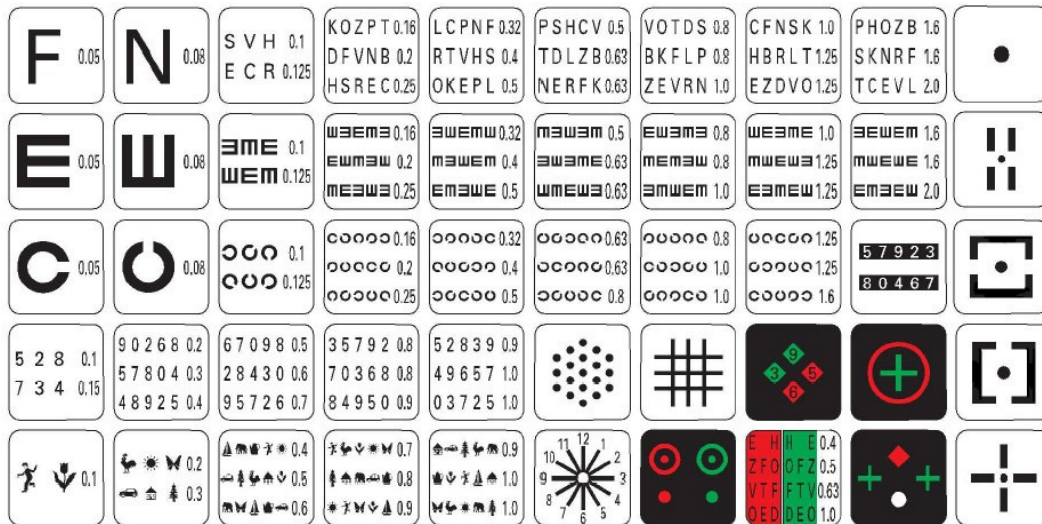

Die Geräte der CP550-Produktreihe können alle an den APH550 angeschlossen werden.

- CP550EA: Europäisches Sehzeichen
- CP550EB: US-Sehzeichen

### 3. Programmmodus

- Halten Sie die [Program 1] oder [Program 2] Taste (15) mindestens 5 Sekunden lang gedrückt.
  - > Ein Signal ertönt dreimal, und das Gerät projiziert das erste gespeicherte Test- und Maskenpaar. Der Test wird projiziert, wenn zuvor kein Test aufgezeichnet wurde.

#### a. Speichern eines Programms

- Halten Sie die [Program 1] oder [Program 2] Taste (15) mindestens 5 Sekunden lang gedrückt.
  - > Ein Signal ertönt dreimal, und das Gerät projiziert das erste gespeicherte Test- und Maskenpaar.
  - > Der  Test wird projiziert, wenn zuvor kein Test aufgezeichnet wurde.
-  Wenn die [Automatic stop] Funktion aktiviert ist, drücken Sie zunächst die [Lamp] Taste, damit ein Test angezeigt wird, und halten Sie die [Program] Taste mindestens 5 Sekunden lang gedrückt.
- Verwenden Sie die Fernbedienung, um den Test oder die Maske zu projizieren, die Sie im Speicher speichern möchten.
- Drücken Sie die [Lamp] Taste, um den angezeigten Test oder die angezeigte Maske zu speichern.
  - > Das Tonsignal ertönt ein weiteres Mal, und es wird entweder der  Test oder der gespeicherte Test angezeigt.
- Die Schritte 2 und 3 wiederholen.





Sie können bis zu 48 verschiedene Tests speichern. Über diese Zahl hinaus ertönt zweimal ein Signal, mit dem der Projektor anzeigt, dass er keine weiteren Tests mehr speichern kann.

- Um Ihre Programmiersequenz zu speichern, drücken Sie entweder die [Program 1] oder [Program 2] Taste (15), je nachdem, was Sie in Schritt 1 ausgewählt haben.
  - > Es ertönt dreimal ein Signal.
  - > Die Speicherung ist nun abgeschlossen.
  - > Das gespeicherte Programm wird selbst dann gespeichert, wenn das Gerät ausgeschaltet wurde.

## b. Besondere Verfahren





---

Zur:

- Rückkehr **zum ersten** Test: drücken Sie die  Taste (20) und dann die [Next] Taste (19)
- Rückkehr **zum letzten** Test: drücken Sie die  Taste (20) und dann die [Back] Taste (19)
- Löschung aller gespeicherten Tests: Drücken Sie die  Taste (20) und halten Sie die [Lamp] Taste (13) 5 Sekunden lang gedrückt.  
 > Es ertönt dreimal ein Signal.

## c. Arbeiten im [Program] Modus

---

- 1 Drücken Sie die [Program 1] oder [Program 2] Taste (15).  
 > Das Gerät projiziert das erste gespeicherte Test- und Maskenpaar.
  -  Wenn die [Automatic stop] Funktion aktiviert ist, drücken Sie zuerst die [Lamp] Taste.
- 2 Drücken Sie die [Next] Taste (22), um den nächsten gespeicherten Test oder die nächste Maske zu projizieren, oder drücken Sie die [Back] Taste (21), um den vorherigen Test oder die vorherige Maske zu projizieren.
  -  Wenn der Test oder die Maske zufällig die ersten sind, ertönt zweimal ein Signal und das Gerät zeigt an, dass ein weiteres Zurückschalten nicht möglich ist.
  -  Wenn Sie die [Test/Mask] Taste drücken, wird der [Program] Modus gestoppt, und das Gerät kehrt in den normalen Modus zurück. Er wird auch gestoppt, wenn die [Lamp] Taste gedrückt wird.
  -  Nach einem automatischen Stopp kehrt das Gerät in den normalen Modus zurück.

## VI. FEHLERANZEIGE



Dieser Abschnitt ist nicht anwendbar.

## VII. SICHERHEITSHINWEISE

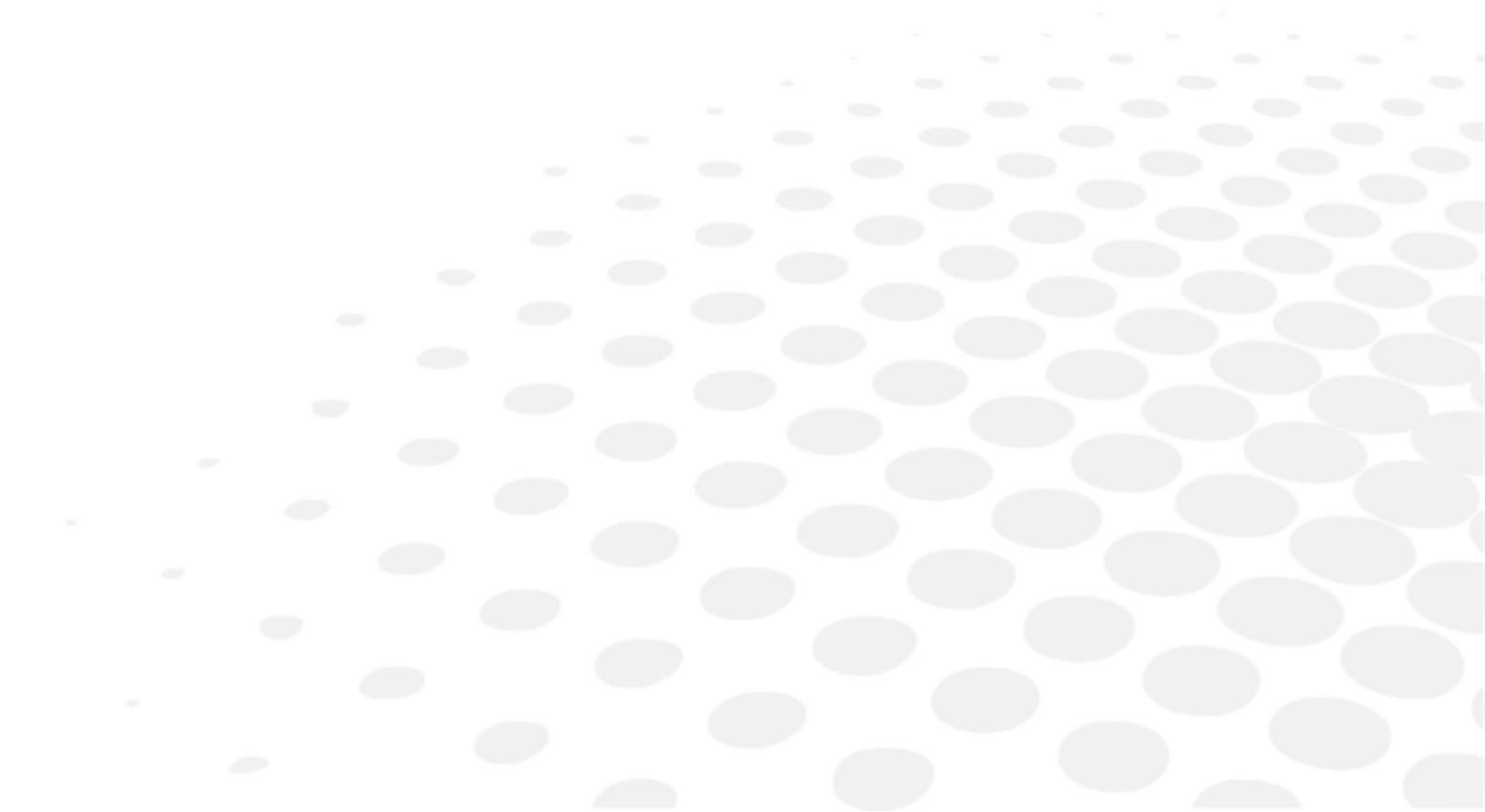





Jeder schwerwiegende Zwischenfall im Zusammenhang mit dem Gerät ist dem Hersteller und der zuständigen Behörde des Mitgliedstaats zu melden, in dem der Benutzer bzw. Patient ansässig sind.

CP 550 ist ein Medizinprodukt der Klasse I (Verordnung (EU) 2017/745).

Basis-UDI des Geräts: 361502KARTE-PTB

## 1. Symbole

### a. Auf dem Dokument

SYMBOL	BESCHREIBUNG
	Vorsicht: Eine gefährliche Situation, die, wenn sie nicht vermieden wird, zu leichten oder mittelschweren Verletzungen führen kann.
	Warnung: eine gefährliche Situation, die, wenn sie nicht vermieden wird, zum Tod oder zu schweren Verletzungen führen kann.
	Gefahr: eine gefährliche Situation, die, wenn sie nicht vermieden wird, zum Tod oder zu schweren Verletzungen führen kann.
	Wichtige und/oder nützliche Zusatzinformationen zu dem Text in diesem Handbuch.
	Tipp: praktischer Rat.

### b. Auf dem Gerät und der Verpackung

SYMBOL	BESCHREIBUNG
	Verpflichtung, in der Bedienungsanleitung nachzuschlagen
	Mit den Patienten in Berührung kommende Geräteteile vom Typ B.
	Hersteller
	Herstellungsdatum (Jahr)
	CE-Kennzeichnung (Europäische Verordnung über Medizinprodukte).
	Medizinprodukt
	Gebrauchsanweisungen oder elektronische Gebrauchsanweisungen einsehen.
	Sicherung
	ON = Eingeschaltet (Netzteil an das Stromnetz angeschlossen)
	OFF = Ausgeschaltet (Netzteil vom Stromnetz getrennt)

## 2. Vorsichtsmaßnahmen beim Gebrauch



- Sollte Ihnen etwas Ungewöhnliches auffallen (Lärm oder Rauch), ziehen Sie sofort das Netzkabel aus der Steckdose und wenden sich an Ihren Vertriebshändler. Wenn Sie das Gerät unter solchen Bedingungen weiterhin in Betrieb nehmen, laufen Sie Gefahr, einen Brand auszulösen oder körperliche Schäden zu verursachen.
- Versuchen Sie im Falle einer Betriebsstörung niemals, selbst Reparaturen durchzuführen. Wenden Sie sich an Ihren Vertriebshändler.
- Die Polarität der Batterien (+/-) darf nicht umgekehrt werden.
- Werfen Sie eine Batterie nie ins Feuer und versuchen Sie nie, sie aufzuladen oder zu erhitzen.
- Kombinieren Sie keine neuen und gebrauchten Batterien oder Batterien verschiedener Marken, andernfalls besteht die Gefahr des Auslaufens, der Überhitzung oder der Explosion.
- Wenn Sie eine Batterie entsorgen, beachten Sie stets die in Ihrem Land geltenden Vorschriften.
- Achten Sie darauf, dass das Stromversorgungskabel stets sauber, staub- und fettfrei ist und wenig oder keinen Verschleiß aufweist. Eine schmutzige oder abgenutzte Kabelverbindung kann zu einer schlechten Betriebsleistung oder sogar zu einem Brand führen.
- Den Stecker nie mit nassen Händen berühren, da dies zu einer elektrischen Entladung oder zu Verletzungen führen könnte.
- Das Netzkabel niemals in Wasser tauchen oder Wasser darauf schütten.

## 3. Kontraindikation

Keine Kontraindikationen.

## 4. Nebenwirkungen

Keine unerwünschten Nebenwirkungen.

## 5. Haftungsausschlussklausel



- Die Ergebnisse bzw. technischen Daten, die sich aus der Handhabung oder der Verwendung von Geräten ergeben, müssen von Fachleuten analysiert werden, die Erfahrung in verschiedenen Anwendungsbereichen des Geräts haben, um das Risiko einer Fehleinschätzung oder fehlerhaften Analyse der Daten zu vermeiden.
  - Die Diagnose wird unter der Verantwortung des Benutzers durchgeführt und Essilor lehnt jegliche Haftung für die Ergebnisse dieser Diagnosen ab.
- Alle von Essilor direkt bzw. indirekt konstruierte, vermarktete bzw. in Verkehr gebrachte Geräte sind nach den geltenden Bestimmungen und Vorschriften konzipiert. Sie enthält die erforderlichen Informationen, um den beabsichtigten Gebrauch zu gewährleisten und die Identifizierung des Herstellers unter Berücksichtigung der Ausbildung, Erfahrung und Kenntnisse des vorgesehenen Benutzers zu ermöglichen.
  - Diese Informationen, einschließlich der in den begleitenden Produkthandbüchern enthaltenen Informationen und der technischen Beratung, die sowohl mündlich als auch schriftlich oder bei einer Demonstration gegeben werden, werden auf der Grundlage bestmöglicher Kenntnisse bereitgestellt. Sie müssen jedoch als Informationen ohne bindende Wirkung, einschließlich gewerblicher Schutzrechte Dritter, angesehen werden. Sie befreien den Kunden nicht von der Überprüfung der aktuellen Versionen, der gegebenen Hinweise und Ratschläge, insbesondere der technischen Sicherheitsdatenblätter, Anweisungen und technischen Informationen, sowie von der Beurteilung der Fähigkeit der Geräte, den während der Lieferung beabsichtigten Gebrauch sicherzustellen.
  - Die Anwendung, Verwendung und Handhabung dieser Geräte sowie die vom Kunden auf der Grundlage technischer Beratungs- bzw. Wartungsaktivitäten entwickelten Produkte stehen nicht unter der Kontrolle von Essilor. Sie fallen daher unter die alleinige Verantwortung des Kunden. Wie unten angegeben, lehnt Essilor jegliche Verantwortung für die Angelegenheit ab.
  - Für den Verkauf von Produkten gelten die allgemeinen Verkaufs- und Lieferbedingungen in der abgeänderten Form.

## 6. Stromversorgung

Dieser Abschnitt ist nicht anwendbar.

## 7. Vorsichtsmaßnahmen hinsichtlich des IT-Netzwerks

Dieser Abschnitt ist nicht anwendbar.

## 8. Elektromagnetische Verträglichkeit

Das Gerät erfüllt die Anforderungen der EMV-Richtlinie (elektromagnetische Verträglichkeit).

1. Dieses Gerät erfordert spezielle Vorkehrungen bezüglich der EMV und muss gemäß in diesem Handbuch bereitgestellten EMV-Informationen installiert und in Betrieb genommen werden.
2. Tragbare und mobile HF-Kommunikationsgeräte können elektrische Medizingeräte beeinflussen.
3. Der Verwendung von anderen als den angegebenen Zubehörteilen, Wandlern und Kabeln, mit Ausnahme von Wandlern und Kabeln, die vom Hersteller der Ausrüstung oder des Systems als Ersatzteile für interne Komponenten verkauft werden, kann zu höheren Emissionen oder einer verminderten Immunität der Ausrüstung oder des Systems führen.
4. Die Ausrüstung oder das System dürfen nicht neben oder auf anderen Geräten verwendet werden. Wenn eine Verwendung neben oder auf anderen Geräten unvermeidbar ist, muss die Ausrüstung oder das System überwacht werden, um Normalbetrieb in der verwendeten Konfiguration zu gewährleisten.
5. Die Verwendung von anderen als den angegebenen Zubehörteilen, Wandlern und Kabeln mit der Ausrüstung oder dem System kann zu höheren Emissionen oder einer verminderten Immunität der Ausrüstung oder des Systems führen.

ANZEICHEN	HÄUSLICHES HEALTHCARE-UMFELD	KONFORMITÄT
Leitungsgeführte und abgestrahlte RF-Emissionen	CISPR 11	Klasse B, Gruppe 1
Harmonische Verzerrung	IEC 61000-3-2	Nicht zutreffend
Spannungsschwankungen und Flicker	IEC 61000-3-3	Konform

Es ist nicht für den Einsatz in Flugzeugen und Fahrzeugen vorgesehen.

Das Emissionsmerkmal des CP550 ist für den Einsatz im industriellen Bereich und in Krankenhäusern (CISPR11 Klasse A) bestimmt. Sollte dieses Gerät im häuslichen Bereich verwendet werden (in diesem Fall ist CISPR11 Klasse B erforderlich), bietet dieses Gerät u. Umständen keinen ausreichenden Schutz für den Funkfrequenz-Kommunikationsdienst.

Möglicherweise muss der Benutzer Gegenmaßnahmen treffen, wie z.B. eine Neuordnung oder Neuausrichtung des Geräts.

### a. Magnetische und elektromagnetische Störfestigkeit



Das Gerät ist zur Verwendung in der nachstehend beschriebenen elektromagnetischen Umgebung bestimmt. Es liegt in der Verantwortung der Kunden oder Benutzer zu überprüfen, ob das Gerät in einer derartigen Umgebung verwendet wird.

IMMUNITÄTSPRÜFUNG	PRÜFNIVEAU	KONFORMITÄTSNIVEAU
Entladung statischer Elektrizität (IEC61000-4-2)	± 8 kV Kontakt ± 15 kV Luft	± 8 kV bei Berührung ± 15 kV Luft
Abgestrahlte HF-EM-Felder (IEC 61000-4-3)	10 V/m <sup>a</sup> 80 MHz bis 2,7 GHz 80 % AM bei 1 kHz	10 V/m
Näherungsfelder von drahtlosen HF-Kommunikationsgeräten (IEC 61000-4-3)	Siehe nachstehende Tabelle.	
Nennleistung der Netzfrequenz-Magnetfelder IEC 61000-4-8	30 A/m 50 Hz oder 60 Hz	30 A/m



<sup>a</sup> Vor Anwendung der Modulation.

**b. Drahtlose Frequenzkommunikation**

TEST FREQUENZ (MHz)	BANDBREITE <sup>A</sup> (MHz)	SERVICE <sup>A</sup>	MODULATION <sup>B</sup>	MAX STÄRKE (W)	ABSTAND (m)	IMMUNITÄT PRÜFNIVEAU (V/m)	KONFORMITÄT NIVEAU
385	380 / 390	TETRA400	Impuls Modulation <sup>b</sup> 18 Hz	1,8	0,3	27	27
450	430 / 470	GMRS460, FRS460	FM ±5 kHz Abweichung 1 kHz Sinus	2	0,3	28	28
710 745 780	704 - 787	LTE- Bandbreite 13, 17	Impuls Modulation <sup>b</sup> 217 Hz	0,2	0,3	9	9
810 870 930	800 / 960	GSM800/900, TETRA800 iDEN820, CDMA850, LTE- Bandbreite 5	Impuls Modulation <sup>b</sup> 18 Hz	2	0,3	28	28
1720 1845 1790	1700 / 1990	GSM1800; CDMA1900; GSM1900; DECT; LTE- Bandbreite 1, 3, 4, 25; UMTS	Impuls Modulation <sup>b</sup> 217 Hz	2	0,3	28	28
2450	2400 / 2570	Bluetooth, WLAN, 802.11b/g/n, FRID2450, LTE Bandbreite 7	Impuls Modulation <sup>b</sup> 217 Hz	2	0,3	28	28
5240 5500 5785	5100 / 5800	WLAN 802,11a/n	Impuls Modulation <sup>b</sup> 217 Hz	0,2	0,3	9	9



<sup>a</sup> Bei bestimmten Diensten sind nur die Uplink-Frequenzen eingeschlossen.

<sup>b</sup> Der Netzbetreiber ist mit einem Rechtecksignal mit einem Tastverhältnis von 50 % zu modulieren.

ANZEICHEN & EMV-GRUNDNORM	IMMUNITÄTSPRÜFNIVEAUS HÄUSLICHES HEALTHCARE-UMFELD	KONFORMITÄTS- PEGELANZEIGE
Schnelle transiente Störgrößen/ Bursts (IEC 61000-4-4)	Eingang Wechselstromanschluss ± 2 kV 100 kHz Wiederholffrequenz	± 2 kV
	Signaleingangs/-ausgangs- Verbindung ±1 kV 100 kHz Wiederholffrequenz	± 1 kV
Überspannung Leiter-Leiter (IEC 61000-4-5)	± 1 kV	
Überspannung Leiter-Erde (IEC 61000-4-5)	± 2 kV	
Leitungsgeführte induzierte Störungen durch HF-Felder (IEC 61000-4-6)	3 Vrms 0,15 MHz - 80 MHz 6 Vrms in ISM-Bandbreiten zwischen 0,15 MHz und 80 MHz 80 % AM bei 1 kHz	3 Vrms
Spannungseinbrüche (IEC 61000-4-11)	0 % $U_T$ ; 0,5 Zyklen 0°, 45°, 90°, 135°, 180°, 225°, 270° und 315°	0 % $U_T$ ; 0,5 Zyklen
	0 % $U_T$ ; 1 Zyklus und 70 % $U_T$ ; 25 Zyklen Einphasig: 0°	0 % $U_T$ ; 1 Zyklus 70 % $U_T$ ; 25 Zyklen
Spannungsunterbrechungen (IEC 61000-4-11)	0 % $U_T$ ; 250 Zyklen	0 % $U_T$ ; 250 Zyklen



$U_T$  ist die Netzwechselfspannung vor Anwendung des Prüfniveaus.

## VIII. STÖRUNGSSUCHE

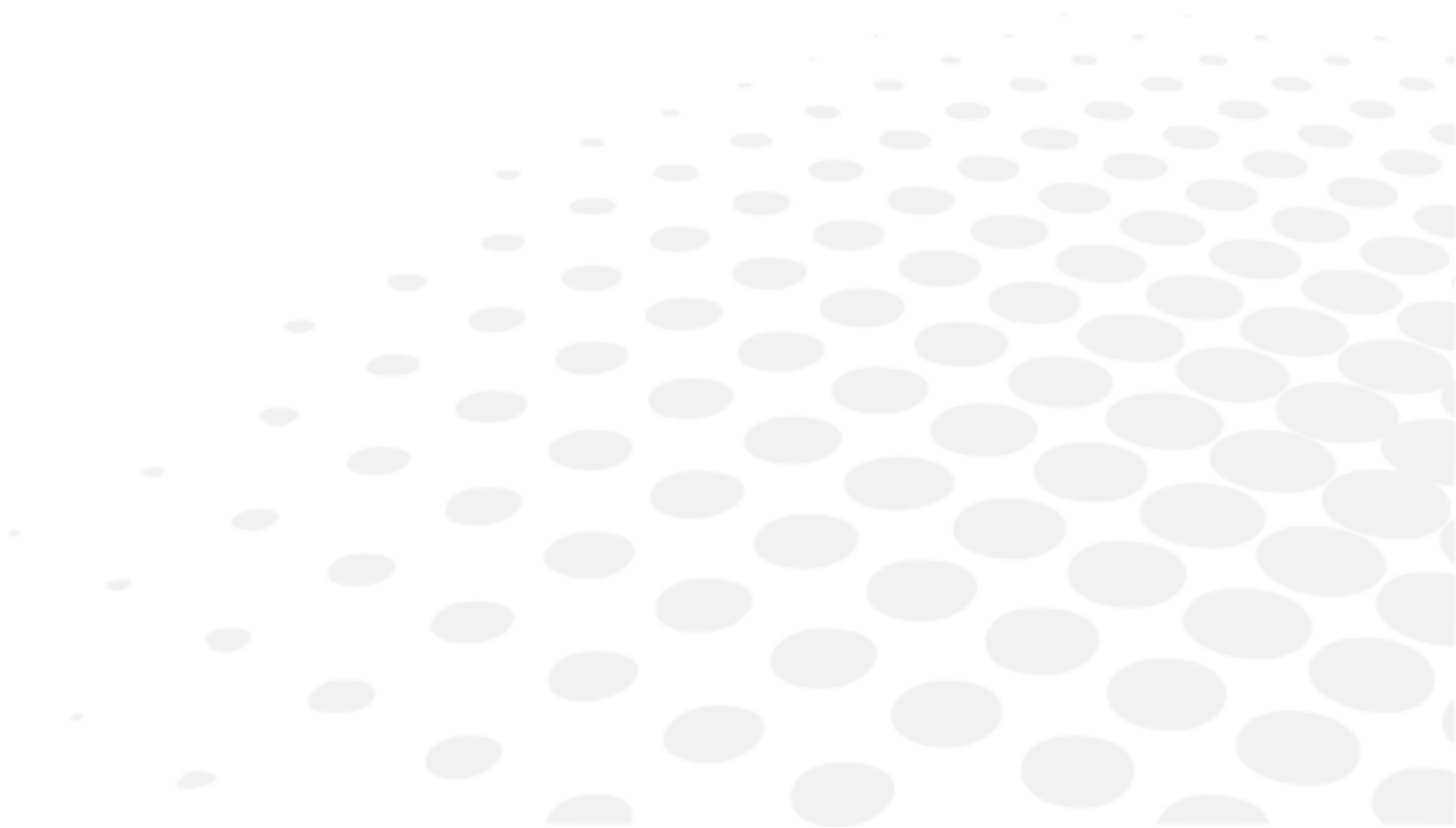

Beziehen Sie sich bei einem identifizierten Problem auf die nachstehende Tabelle, um die entsprechenden Maßnahmen zu ergreifen.

PROBLEM	URSACHEN UND MASSNAHMEN
Die Lampe leuchtet nicht, wenn der Hauptschalter eingeschaltet ist.	<ul style="list-style-type: none"> <li>• Schlechte Verbindung des Netzkabels. Stellen Sie den Schalter auf Position „0“ und stecken Sie dann das Netzkabel fest ein.</li> <li>• Die Sicherung ist durchgebrannt. Sicherung austauschen.</li> </ul>
Unausgewogene Helligkeit im Sichtfeld.	<ul style="list-style-type: none"> <li>• Der optische Teil oder der Test ist verschmutzt. Den optischen Teil oder den Test reinigen.</li> <li>• Falsche Platzierung der LED-Position. Stellen Sie die LED-Position mit einem Schraubenzieher ein.</li> </ul>
Der Projektor reagiert nicht, wenn die Fernbedientasten betätigt werden.	<ul style="list-style-type: none"> <li>• Batterien leer. Die Batterien austauschen.</li> </ul>

Wenn das Problem nach den oben genannten Maßnahmen nicht behoben wurde, wenden Sie sich umgehend an Ihren Händler vor Ort.

Ihr Händler wurde von Essilor geschult.

## **IX. WARTUNG**

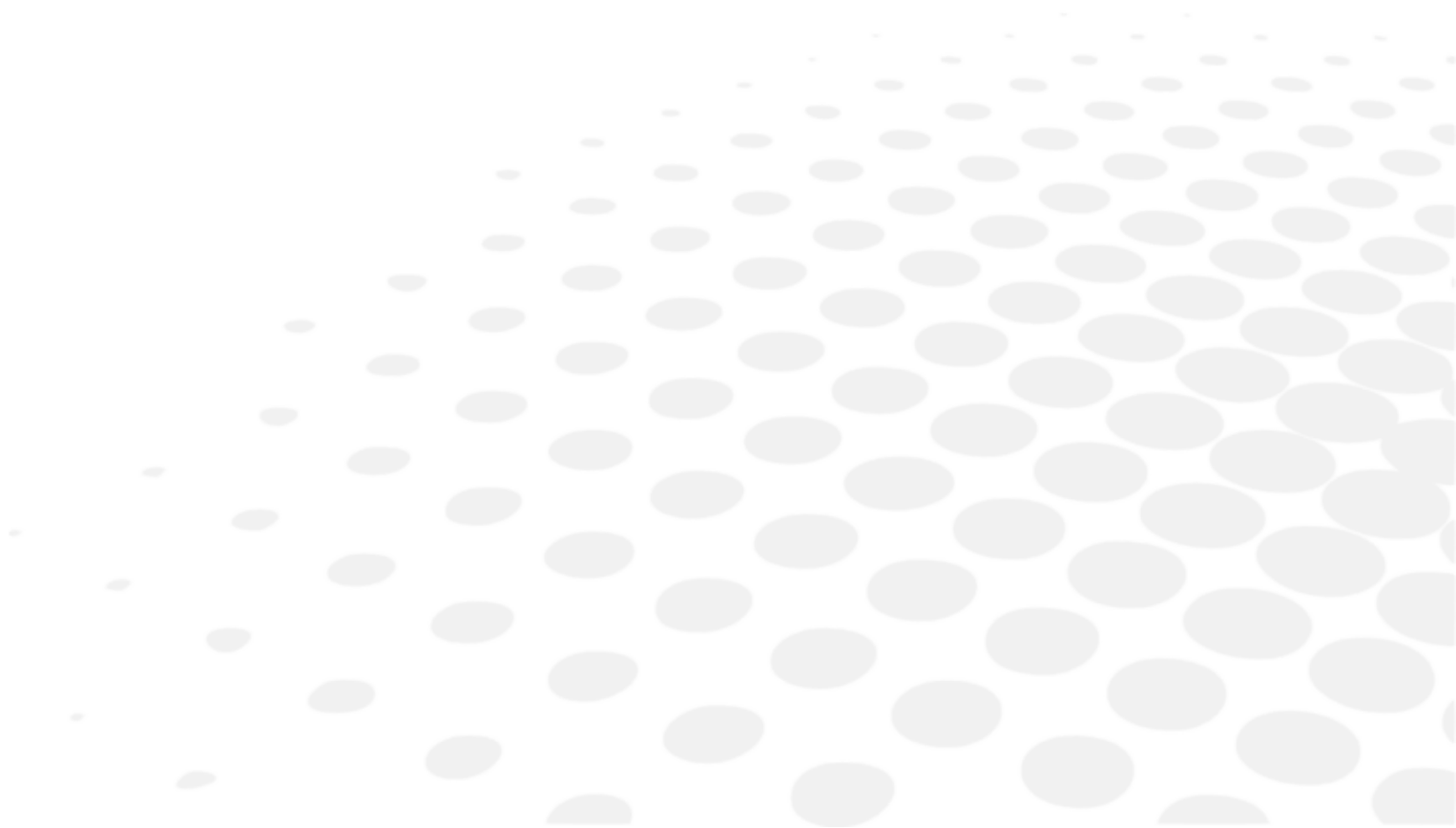

## 1. Bedingungen für Lagerung und Handhabung



Beachten Sie die nachfolgend angegebenen Betriebs-, Lager und Transportbedingungen:

Vermeiden Sie Bedingungen mit Auftreten von Kondensation.

	Temperatur	Feuchtigkeit	Luftdruck
Verwendung	[+10°C; +35°C]	[30 %; 90%]	[800 hPA; 1060 hPA]
Lagerung	[-10°C; + 55°C]	[10 %; 95%]	[700 hPA; 1060 hPA]
Transport	[-40°C; + 70°C]	[10 %; 95%]	[500 hPA; 1060 hPA]



- Wenn der Projektor nicht in Gebrauch ist, schützen Sie ihn mit der vom Hersteller gelieferten Schutzhülle.
- Berühren Sie keines der optischen Teile mit den Fingern und vermeiden Sie, Geräteteile dem Staub auszusetzen. Der Staub, der sich irgendwo an einem optischen Teil des Geräts angesammelt hat, ist mit einem Pinsel oder einem Blasebalg zu entfernen. Sollten Sie Fingerabdrücke oder Fettsuren auf einem optischen Teil feststellen, verwenden Sie ein Reinigungsmittel auf Alkoholbasis und wischen Sie es mit einem Gläser Tuch oder mit Gaze ab.
- Wenn die Projektionsflächen verschmutzt sind, sollten Sie diese mit einem trockenen Tuch reinigen. Bei schwer zu entfernenden Flecken empfehlen wir die Verwendung eines feuchten Tuches oder eines neutralen Reinigungsmittels.
- Vermeiden Sie die Verwendung von organischen Lösungsmitteln, da diese die Lackschicht des Geräts beschädigen würden.
- Wenn der Projektor eine Zeitlang nicht in Betrieb genommen wird, ziehen Sie das Netzkabel ab.
- Wenn der Projektor eine Zeitlang nicht in Betrieb genommen wird, entfernen Sie die Batterien aus der Fernbedienung.

## 2. Reinigung

Dieser Abschnitt ist nicht anwendbar.

## 3. Regelmäßige Inspektion und Wartung

Dieser Abschnitt ist nicht anwendbar.

## 4. Demontage des Geräts und Transport

### a. Eine Sicherung auswechseln

- 1 Ziehen Sie das Netzkabel (8) ab, um die Gefahr einer elektrischen Entladung zu vermeiden.
- 2 Entfernen Sie den Sicherungshalter (9) und tauschen Sie dann die Sicherung aus.



- Wenn Sie keine geeignete Sicherung verwenden, können beim Gerät leicht Betriebsstörungen auftreten oder Unfälle verursacht werden. Verwenden Sie nur die vorgeschriebene Sicherung (250 V, 2 AT).
- Der Sicherungshalter enthält zwei Sicherungen. Da sich nicht erkennen lässt, welche Sicherung defekt ist, entfernen Sie beide Sicherungen und testen Sie sie einzeln.
- Falls das Gerät nach dem Auswechseln der Sicherung weiterhin nicht einwandfrei funktioniert, sind andere Fehlerquellen in Betracht zu ziehen.

Ziehen Sie das Netzkabel umgehend ab und wenden Sie sich an den nächstgelegenen Vertriebshändler.

### b. Auswechseln der Batterien in der Fernbedienung

- 1 Ziehen Sie an der Abdeckung des Batteriefachs
- 2 Entfernen Sie die leeren Batterien und ersetzen Sie sie durch neue.
- 3 Legen Sie die neuen Batterien wie auf dem Aufkleber unten im Batteriefach angegeben ein



Verwenden Sie zwei nicht korrosive Batterien, um ein Auslaufen zu vermeiden (x 2 LR03 Alkalibatterien).

## 5. Entsorgung



Anweisungen zur Entsorgung des Geräts gemäß den Richtlinien 2012/19/EU und 2011/65/EU über die Begrenzung gefährlicher Stoffe in Elektro- und Elektronikgeräten und die Entsorgung elektrischer und elektronischer Abfälle.

Wenn das Gerät das Ende seiner Lebensdauer erreicht hat, darf es nicht mit dem Hausmüll entsorgt werden. Es kann in einem Abfallentsorgungszentrum abgegeben werden, das von der Gemeinde oder den Einzelhändlern betrieben wird, die diesen Service anbieten.

Durch die getrennte Entsorgung eines elektrischen Geräts werden Umwelt- oder Gesundheitsschäden vermieden, die durch eine nicht bestimmungsgemäße Entsorgung entstehen könnten. Außerdem können die Materialien, aus denen es besteht, recycelt werden, um Energie und Ressourcen zu sparen. Auf dem Etikett des Geräts ist das Piktogramm einer durchgekreuzten Mülltonne zu sehen. Es weist auf die Verpflichtung zur getrennten Sammlung und Entsorgung von Elektro- und Elektronikgeräten hin.

## X. SPEZIFIKATIONEN

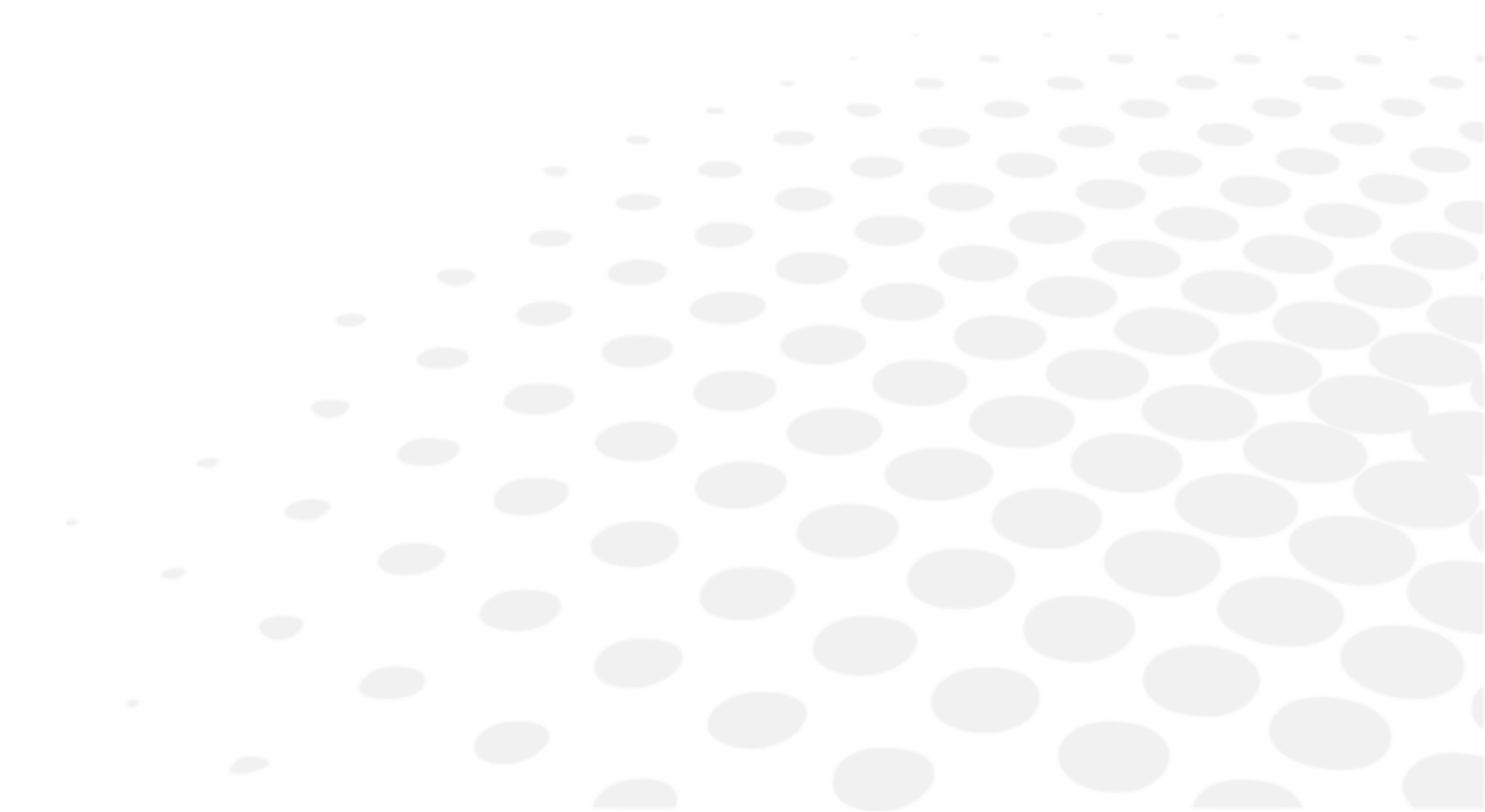

## 1. Technische Daten

Die voraussichtliche Nutzungsdauer des Geräts und seiner Komponenten beträgt xx Jahre.

### a. Projektor

---

- Projektionsabstand: 2,0 ~ 7,0 m
- Projektionserweiterung: x 30 (bei einem Projektionsabstand von 5 m)
- Projektionsfeld: 335 x 222 mm (bei einem Projektionsabstand von 5 m)
- Helligkeit 80 ~ 320 Cd/m<sup>2</sup> (200 Cd/m<sup>2</sup> bei einem Projektionsabstand von 5 m)
- Auswahlgeschwindigkeit Test/Maske: 0,3 Sekunden
- Programm: 2 Arten (48 Tests oder Masken)
- Neigungswinkel: ± 10°
- Abmessungen: 248 mm (L) x 336 mm (B) x 234 mm (H)
- Gewicht: 4,5 kg
- Automatischer Stopp-Modus: 5 Minuten
- Stromversorgung: 100 ~ 240 V
- Stromverbrauch: 60 VA

### b. Fernbedienung

---

- Art der Steuerung: drahtlos
- Abmessungen: 62 mm (L) x 193 mm (B) x 26 mm (H)
- Gewicht: 100 g

## 2. Konnektivität mit anderen Geräten

Dieser Abschnitt ist nicht anwendbar.

## 3. IT-Anforderungen

Dieser Abschnitt ist nicht anwendbar.

## XI. QR-CODE

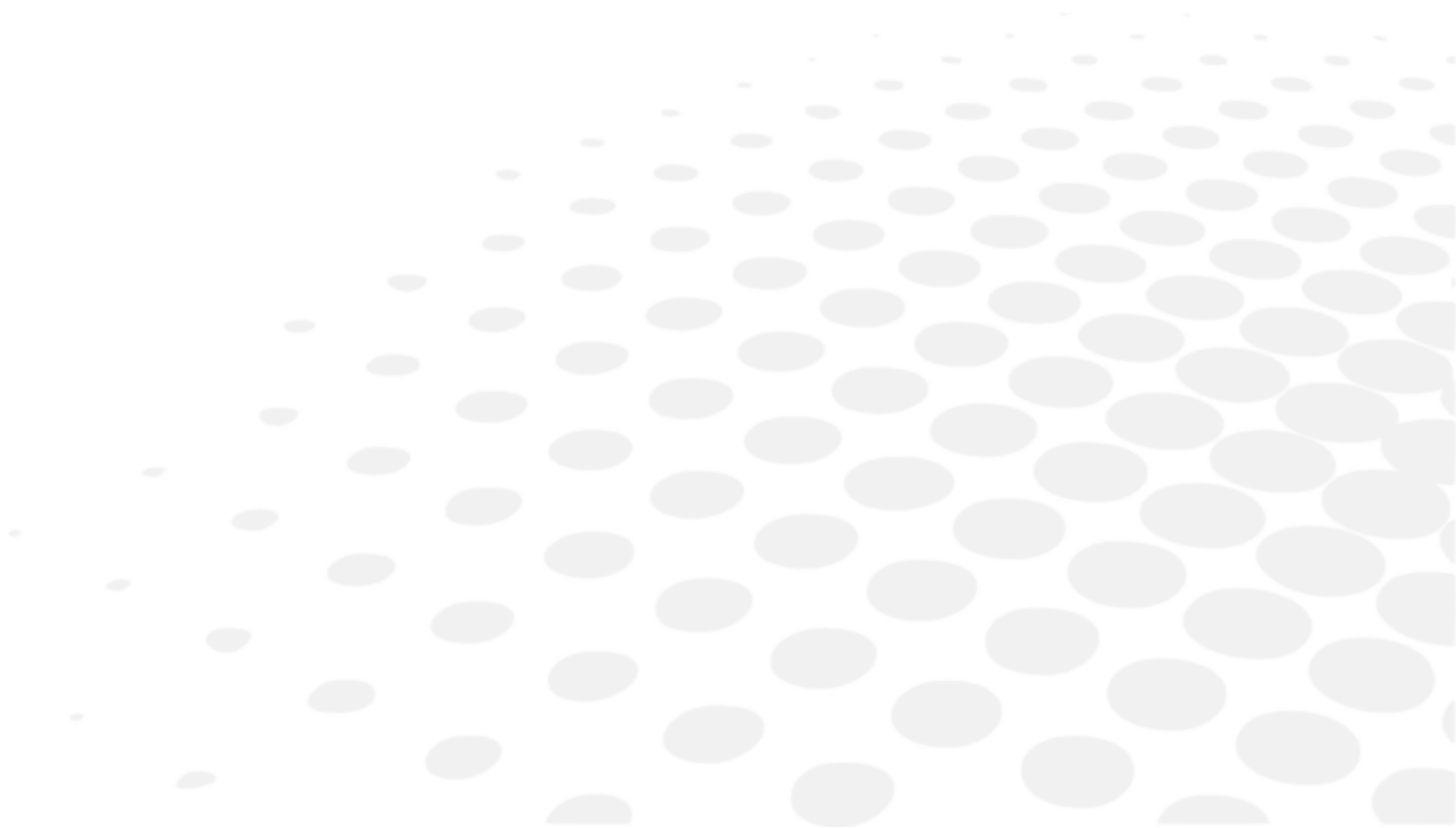

Die neueste Version dieser Bedienungsanleitung in der passenden Sprache ist auf einem Webspeicherplatz verfügbar. Auf Anfrage kann eine kostenlose Papierversion zur Verfügung gestellt werden.

- en The complete user manual is available on a web space in PDF format. To access it, please scan the QR code below using a dedicated tool or application. Please make sure that your device is suitable and has an appropriate software to display the electronic Instructions for use.
- fr Le manuel utilisateur complet est disponible sur un espace web au format PDF. Pour y accéder, veuillez scanner le QR code ci-dessous à l'aide d'un outil ou d'une application dédié(e). Veuillez vous assurer que votre appareil est compatible et dispose d'un logiciel approprié pour afficher le manuel électronique.
- ar لتتمكن من الوصول إليه، يُرجى مسح رمز الاستجابة السريعة أدناه باستخدام أداة أو تطبيق PDF. دليل المستخدم الكامل متوفر من خلال موقع الويب بصيغة مخصص لذلك. يُرجى التأكد من أن جهازك مناسب ويحتوي على برنامج مناسب لعرض التعليمات الإلكترونية الخاصة بالاستخدام.
- be Поўная інструкцыя карыстальніка даступна ў інтэрнэт-прасторы у фармаце PDF. Каб атрымаць да яе доступ, адсканіруйце QR-код ніжэй пры дапамозе спецыяльнага сродку або праграмы. Калі ласка, упэўніцеся, што ваша прылада прыдатная для паказу электроннай Інструкцыі па карыстанню і што на ёй усталявана адпаведнае праграмае забеспячэнне.
- bg Пълното ръководство за потребителя е достъпно в уеб пространството. За да получите достъп до него, моля, сканирайте QR кода по-долу, като използвате специален инструмент или приложение. Моля, уверете се, че вашето устройство е подходящо и разполага с подходящ софтуер за преглед на електронните Инструкции за употреба.
- cs Kompletní uživatelský návod je k dispozici na webovém prostoru ve formátu PDF. Chcete-li k němu získat přístup, naskenujte prosím níže uvedený QR kód pomocí speciálního nástroje nebo aplikace. Ujistěte se prosím, že používáte vhodné zařízení, které má vhodný software pro zobrazení elektronického uživatelského návodu.
- da Den komplette brugervejledning er tilgængelig på et webområde i PDF-format. For at få adgang til den skal du scanne QR-koden nedenfor ved hjælp af et dedikeret værktøj eller program. Sørg for, at din enhed er egnet og har en passende software til at vise de elektroniske brugsanvisninger.
- de Die vollständige Bedienungsanleitung ist auf einem Webespace im PDF-Format verfügbar. Für den Zugriff scannen Sie bitte den untenstehenden QR-Code mit einem speziellen Tool oder einer Anwendung. Bitte vergewissern Sie sich, dass Ihr Gerät für die Anzeige der elektronischen Gebrauchsanweisungen geeignet ist und über eine entsprechende Software verfügt.
- el Το πλήρες εγχειρίδιο χρήσης είναι διαθέσιμο σε έναν ιστοχώρο σε μορφή PDF. Για να αποκτήσετε πρόσβαση σε αυτό, σκανάρετε τον κωδικό QR παρακάτω χρησιμοποιώντας ένα ειδικό εργαλείο ή εφαρμογή. Βεβαιωθείτε ότι η συσκευή σας είναι κατάλληλη και έχει το κατάλληλο λογισμικό για την προβολή των ηλεκτρονικών οδηγιών χρήσης.
- es El manual de uso completo está disponible en un espacio web. en formato PDF. Para acceder a él, escanee el código QR debajo utilizando una herramienta o aplicación dedicada. Asegúrese de que su dispositivo sea adecuado y tenga el software apropiado para mostrar las Instrucciones de uso electrónicas.
- et Täielik kasutusjuhend on saadaval veebis PDF-vormingus. Juurdepääsuks palun skannige allolevat QR-koodi, kasutades selleks vastavat tööriista või rakendust. Veenduge, et teie seade sobib ja et selles on elektroonilise kasutusjuhendi kuvamiseks sobiv tarkvara.
- fi Täysi käyttöopas on saatavana verkosta PDF-muodossa. Saat pääsyn siihen skannaamalla alla olevan QR-koodin käyttäen siihen tarkoitettua työkalua tai sovellusta. Varmista, että laitteesi on sopiva ja sisältää asianmukaisen ohjelmiston sähköisten käyttöohjeiden esittämiseen.
- hr Potpun korisnički priručnik dostupan je na mrežnom prostoru u PDF formatu. Da biste mu pristupili, skenirajte QR kod u nastavku pomoću odgovarajućeg alata ili aplikacije. Provjerite je li vaš uređaj prikladan i ima li odgovarajući softver za prikaz elektroničkih uputa za upotrebu.
- hu A teljes felhasználói kézikönyv elérhető az interneten PDF formátumban. Eléréséhez olvassa be az alábbi QR-kódot egy erre szolgáló eszközzel vagy alkalmazással. Ellenőrizze, hogy eszköze képes és rendelkezik a megfelelő szoftverrel az elektronikus használati útmutató megjelenítésére.

- id Panduan pengguna lengkap tersedia di ruang web dalam format PDF. Untuk mengaksesnya, silakan pindai kode QR di bawah ini menggunakan alat atau aplikasi khusus. Pastikan peranti Anda sesuai dan memiliki perangkat lunak yang layak untuk menampilkan petunjuk penggunaan elektronik.
- it Il manuale utente completo è disponibile in formato PDF su uno spazio Web. Per accedervi, leggere il codice QR sottostante mediante un apposito strumento o un'applicazione dedicata. Assicurarsi che il dispositivo sia adatto e che disponga di un software appropriato per visualizzare le istruzioni per l'uso in formato elettronico.
- ja 完全なユーザーマニュアルは、PDF形式でウェブスペースから入手できます。アクセスするには、専用のツールまたはアプリケーションを使用して、以下のQRコードをスキャンしてください。お使いのデバイスが適切であり、電子説明書を表示する適切なソフトウェアがインストールされていることを確認してください。
- ko 전체 사용 설명서는 웹 공간에 PDF 형식으로 있습니다. 이 설명서에 액세스하려면, 전용 도구 또는 앱을 사용하여 아래 QR 코드를 스캔하십시오. 사용자의 기기가 적합하고 전자적인 사용 설명서를 표시할 수 있는 적절한 소프트웨어가 있는지 확인하시기 바랍니다.
- lt Išsamaus naudotojo vadovo PDF formatu ieškokite interneto svetainėje. Kad jį atvertumėte, specialiu įrankiu arba programėle nuskaitykite toliau pateiktą QR kodą. Įsitinkite, kad jūsų įrenginys yra tinkamas ir turi tinkamą programinę įrangą elektroninems naudojimo instrukcijoms rodyti.
- lv Pilnā lietotāja instrukcija ir pieejama tīmeklī PDF formātā. Lai tai piekļūtu, lūdzu, noskenējiet tālāk redzamo kvadrāt kodu, izmantojot tam paredzētu rīku vai lietojumprogrammu. Lūdzu, pārlicinieties, vai jūsu ierīce ir piemērota un vai tai ir atbilstoša programmatūra elektroniskās lietotāja instrukcijas attēlošanai.
- ms Manual pengguna yang lengkap boleh didapati di ruang laman dalam format PDF. Untuk mengaksesnya, sila imbas kod QR di bawah menggunakan alat atau aplikasi khusus. Sila pastikan yang peranti anda adalah serasi dan mempunyai perisian yang sesuai untuk memaparkan Arahan elektronik untuk tujuan penggunaan.
- nl De volledige gebruikershandleiding is in PDF-formaat beschikbaar op een website. U kunt de handleiding bereiken door de QR-code hiernaast te scannen met een geschikte applicatie. Uw apparaat moet geschikt zijn en over de juiste software beschikken om de elektronische gebruiksaanwijzing weer te geven.
- no Den komplette brukerhåndboken er tilgjengelig på et webhotell i PDF-format. For å få tilgang til den, skann QR-koden nedenfor ved hjelp av et dedikert verktøy eller applikasjon. Sørg for at enheten din er egnet og har en passende programvare for å vise den elektroniske bruksanvisningen.
- pl Kompletna instrukcja użytkownika jest dostępna na stronie internetowej w formacie PDF. Aby uzyskać dostęp, zeskanuj poniższy kod QR przy użyciu dedykowanego narzędzia lub aplikacji. Upewnij się, że urządzenie jest zgodne i wyposażone w odpowiednie oprogramowanie pozwalające wyświetlać elektroniczną Instrukcję obsługi.
- pt O manual do utilizador completo está disponível num espaço online no formato PDF. Para aceder a este, queira digitalizar o QR Code abaixo usando uma ferramenta ou uma aplicação dedicada. Certifique-se de que o seu dispositivo é compatível e possui um software apropriado para exibir as instruções eletrónicas de utilização.
- pt (brazil) O manual do usuário completo está disponível em um espaço online no formato PDF. Para acessar a este, por favor, digitalizar o QR Code abaixo usando uma ferramenta ou um aplicativo dedicado. Seu dispositivo deve ser compatível e possuir um software apropriado para exibir as instruções eletrônicas de utilização.
- ro Manualul de utilizare complet este disponibil online în format PDF. Pentru a-l accesa, scanați codul QR de mai jos folosind un instrument sau o aplicație dedicată. Asigurați-vă că dispozitivul dumneavoastră este potrivit și are un software adecvat pentru afișarea Instrucțiunilor de utilizare în format electronic.
- ru Полное руководство пользователя доступно в интернет-пространстве в формате PDF. Чтобы получить к нему доступ, отсканируйте QR-код ниже с помощью специального инструмента или приложения. Убедитесь, что ваше устройство подходит и имеет соответствующее программное обеспечение для отображения электронных инструкций по эксплуатации.
- sk Celý používateľský manuál je dostupný vo webovom priestore vo formáte PDF. Ak chcete získať prístup, naskenujte nižšie uvedený QR kód pomocou špeciálneho nástroja alebo aplikácie. Uistite sa, že máte vhodné zariadenie s vhodným softvérom na zobrazenie elektronickeho návodu na použitie.

- sl Celoten uporabniški priročnik je na voljo kot dokument PDF na spletnem mestu. Za dostop optično preberite spodnjo kodo QR z namenskim orodjem ali aplikacijo. Prepričajte se, da je vaša naprava primerna in ima ustrezno programsko opremo za prikaz elektronskih navodil za uporabo.
- sr Kompletno uputstvo za korisnike je dostupno na veb prostoru u PDF formatu. Da biste mu pristupili, skenirajte QR kôd u nastavku pomoću namenske alatke ili aplikacije. Proverite da je vaš uređaj odgovarajući i da li ima potreban softver za prikaz elektronskog Uputstva za upotrebu.
- sv Den fullständiga bruksanvisningen finns tillgänglig på ett webbutrymme i PDF-format. För att komma åt den, vänligen skanna QR-koden nedan med ett dedikerat verktyg eller program. Se till att din enhet är lämplig och har en passande programvara för att visa de elektroniska användningsinstruktionerna.
- th สามารถรับคู่มือผู้ใช้ฉบับสมบูรณ์ในรูปแบบ PDF ได้จากบนเว็บไซต์ โดยในการเข้าถึง โปรดสแกนคิวอาร์โค้ดด้านล่างด้วยเครื่องมือหรือแอปพลิเคชันเฉพาะ โปรดตรวจสอบให้แน่ใจว่าอุปกรณ์ของคุณนั้นเหมาะสม และมีซอฟต์แวร์ที่สามารถใช้ในการแสดงคำแนะนำการใช้งานอิเล็กทรอนิกส์ได้อย่างถูกต้อง
- tr Kullanım kılavuzunun tamamı web alanında, PDF formatında mevcuttur. Buna erişmek için lütfen uygun bir araç veya uygulama kullanarak aşağıdaki QR kodunu okutun. Lütfen cihazınızın uyumlu ve elektronik kullanım talimatlarını görüntülemek için uygun bir yazılıma sahip olduğundan emin olun.
- uk Повна версія посібника користувача доступна в інтернеті в форматі PDF. Щоб отримати до нього доступ, скануйте QR-код нижче за допомогою спеціального додатку. Для перегляду електронного посібника користувача на вашому пристрої він повинен мати відповідні характеристики та програмне забезпечення.
- vi Hướng dẫn sử dụng đầy đủ có sẵn trên không gian web ở định dạng PDF. Để truy cập, vui lòng quét mã QR bên dưới bằng công cụ chuyên dụng hoặc bằng ứng dụng. Vui lòng đảm bảo rằng thiết bị của bạn phù hợp và có phần mềm phù hợp để hiển thị Hướng dẫn sử dụng điện tử
- zh 完整的操作手册以 PDF 格式在网络上提供。如需获取，请使用专门的工具或应用程序扫描下方二维码。请确保您的设备适用并安装有相应的软件，能够显示电子版使用说明。





Essilor International  
147, rue de Paris – 94220 Charenton-le-Pont France  
[www.essilor.com](http://www.essilor.com)

