

CP 550



ΕΓΧΕΙΡΙΔΙΟ ΧΡΗΣΤΗ

ΠΕΡΙΕΧΟΜΕΝΑ

I. ΕΙΣΑΓΩΓΗ	4
II. ΠΑΡΕΧΟΜΕΝΗ ΣΥΣΚΕΥΑΣΙΑ	6
1. Αποσυσκευασία και αποθήκευση	7
2. Κατάλογος παρελκομένων	7
a. Τυποποιημένα παρελκόμενα	7
b. Προαιρετικά παρελκόμενα	7
III. ΓΕΝΙΚΗ ΠΕΡΙΓΡΑΦΗ	8
1. Προβλεπόμενη χρήση	9
a. Προβλεπόμενος σκοπός	9
b. Ενδείξεις χρήσης	9
c. Αναμενόμενο κλινικό όφελος	9
d. Προβλεπόμενος πληθυσμός	9
e. Προβλεπόμενοι χρήστες	9
2. Περιγραφή της συσκευής	9
a. Μπροστινή όψη	9
b. Πίσω όψη	9
c. Απομακρυσμένο	10
IV. ΕΓΚΑΤΑΣΤΑΣΗ / ΣΥΝΔΕΣΗ	11
1. Εγκατάσταση της συσκευής	12
a. Εγκατάσταση προβολέα	12
b. Παροχή ηλεκτρικής ενέργειας	12
c. Τηλεχειριστήριο	12
d. Ρύθμιση οθόνης	12
e. Εστίαση προβολής	12
f. Ρύθμιση φωτεινότητας	13
2. Ενεργοποίηση/απενεργοποίηση	13
3. Σύνδεση με άλλα όργανα	13
V. ΧΡΗΣΗ ΤΗΣ ΣΥΣΚΕΥΗΣ	14
1. Γενικές χρήσεις	15
2. Κατάλογος δοκιμών	15
3. Λειτουργία προγράμματος	16
a. Εγγραφή προγράμματος	16
b. Ειδικός χειρισμός	16
c. Εργασία σε λειτουργία [Program]	17
VI. ΕΜΦΑΝΙΣΗ ΣΦΑΛΜΑΤΟΣ	18
VII. ΘΕΜΑΤΑ ΑΣΦΑΛΕΙΑΣ	20
1. Σύμβολα	21
a. Στο έγγραφο	21
b. Στη συσκευή και τη συσκευασία	21
2. Προφυλάξεις κατά τη χρήση	22
3. Αντένδειξη	22
4. Παρενέργειες	22
5. Ρήτρα αποκλεισμού ευθύνης	22
6. Πηγή ηλεκτρικού ρεύματος	22

7. Προφυλάξεις σχετικές με το δίκτυο πληροφορικής	23
8. Ηλεκτρομαγνητική συμβατότητα (EMC)	23
a. Μαγνητική και ηλεκτρομαγνητική ανοσία	23
b. Ασύρματες επικοινωνίες ραδιοσυχνότητας	24
VIII. ΑΡΣΗ ΠΡΟΒΛΗΜΑΤΩΝ	26
IX. ΣΥΝΤΗΡΗΣΗ	28
1. Κατάσταση αποθήκευσης και χειρισμού	29
2. Καθαρισμός	29
3. Περιοδική επιθεώρηση και συντήρηση.	29
4. Αποσυναρμολόγηση του προϊόντος και μεταφορά	29
a. Αντικατάσταση ασφάλειας	29
b. Αντικατάσταση μπαταριών στο τηλεχειριστήριο	29
5. Αχρήστευση	30
X. ΤΕΧΝΙΚΑ ΧΑΡΑΚΤΗΡΙΣΤΙΚΑ	31
1. Τεχνικά δεδομένα	32
a. Προβολέας	32
b. Τηλεχειριστήριο	32
2. Συνδεσιμότητα με άλλες συσκευές	32
3. Απαιτήσεις συστημάτων πληροφορικής	32
XI. ΚΩΔΙΚΟΣ ΤΑΧΕΙΑΣ ΑΠΟΚΡΙΣΗΣ (QR)	33

I. ΕΙΣΑΓΩΓΗ



 Η τελευταία έκδοση του παρόντος εγχειριδίου χρήσης είναι διαθέσιμη σε έναν ιστοχώρο.
Για να αποκτήσετε πρόσβαση σε άλλες διαθέσιμες γλώσσες, σαρώστε τον κωδικό QR που βρίσκεται στο τέλος του παρόντος εγχειριδίου χρήσης > Κεφάλαιο Κωδικός QR (p.33).

Για ασφαλέστερη και αποτελεσματικότερη χρήση, ακολουθήστε τις οδηγίες που περιγράφονται στο παρόν εγχειρίδιο.

 Σημειώστε ότι ο όρος CP550 χρησιμοποιείται για τον χαρακτηρισμό των CP550EA και CP550EB.

Copyright © 2023 Essilor - Αρχικό εγχειρίδιο - Όλα τα δικαιώματα διατηρούνται.

Απαγορεύεται αυστηρά κάθε αναπαραγωγή του περιεχομένου του παρόντος εγγράφου, είτε εν μέρει είτε στο σύνολό του, με σκοπό τη δημοσίευση ή τη διάδοσή του με οποιοδήποτε μέσο και σε οποιαδήποτε μορφή, ακόμη και δωρεάν, χωρίς την προηγούμενη γραπτή συγκατάθεση της Essilor.

II. ΠΑΡΕΧΟΜΕΝΗ ΣΥΣΚΕΥΑΣΙΑ



1. Αποσυσκευασία και αποθήκευση

Το τμήμα αυτό δεν εφαρμόζεται.

2. Κατάλογος παρελκομένων

Κατά την αποσυσκευασία, ελέγξτε ότι περιλαμβάνονται τα ακόλουθα τυποποιημένα παρελκόμενα.

a. Τυποποιημένα παρελκόμενα

- Προβολέας (x1)
- Οθόνη (x1)
- Καλώδιο τροφοδοσίας (x1)
- Φύλλο βαθμονόμησης (x1)
- Κάρτα δοκιμής (x1)
- Προστατευτικό κάλυμμα (x1)
- Ασφάλεια (250V, 2AT) (x2)
- Τηλεχειριστήριο (x1)
- Αλκαλική μπαταρία LR03 (x4)
- Κλειδί εξάγωνης κεφαλής (5 mm) (x1)
- Περίπτερο

b. Προαιρετικά παρελκόμενα

- Σετ τοποθέτησης σε τείχος
- Βραχίονας προβολέα (χωρίς περιστροφή)
- Βραχίονας προβολέα (με περιστροφή)
- Πολωμένο φίλτρο
- Κόκκινο-πράσινο ματάκι

III. ΓΕΝΙΚΗ ΠΕΡΙΓΡΑΦΗ



1. Προβλεπόμενη χρήση

Το τμήμα αυτό δεν εφαρμόζεται.

a. Προβλεπόμενος σκοπός

Το τμήμα αυτό δεν εφαρμόζεται.

b. Ενδείξεις χρήσης

Το τμήμα αυτό δεν εφαρμόζεται.

c. Αναμενόμενο κλινικό όφελος

Το τμήμα αυτό δεν εφαρμόζεται.

d. Προβλεπόμενος πληθυσμός

Το τμήμα αυτό δεν εφαρμόζεται.

e. Προβλεπόμενοι χρήστες

Αυτή η συσκευή προορίζεται μόνο για χρήση από επαγγελματίες οφθαλμίατρους.

2. Περιγραφή της συσκευής

a. Μπροστινή όψη

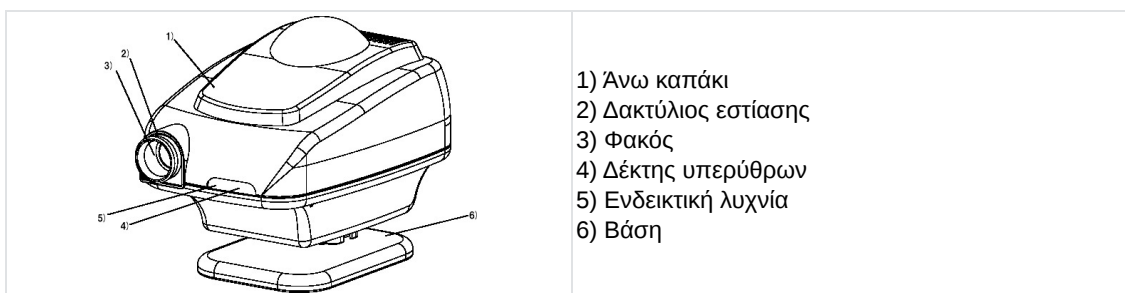

b. Πίσω όψη

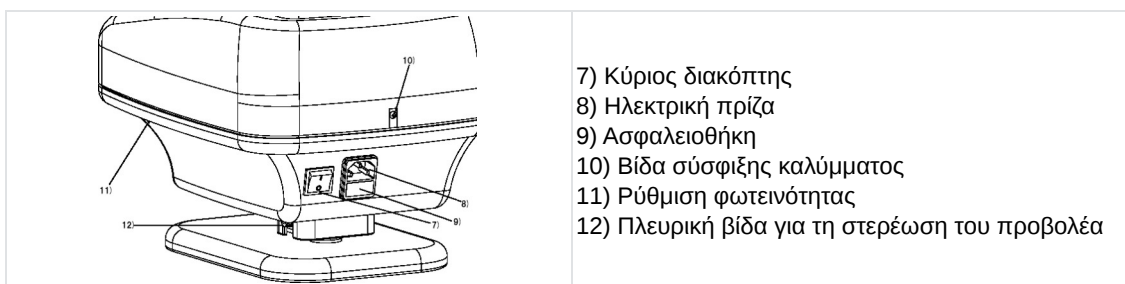

c. Απομακρυσμένο



IV. ΕΓΚΑΤΑΣΤΑΣΗ / ΣΥΝΔΕΣΗ

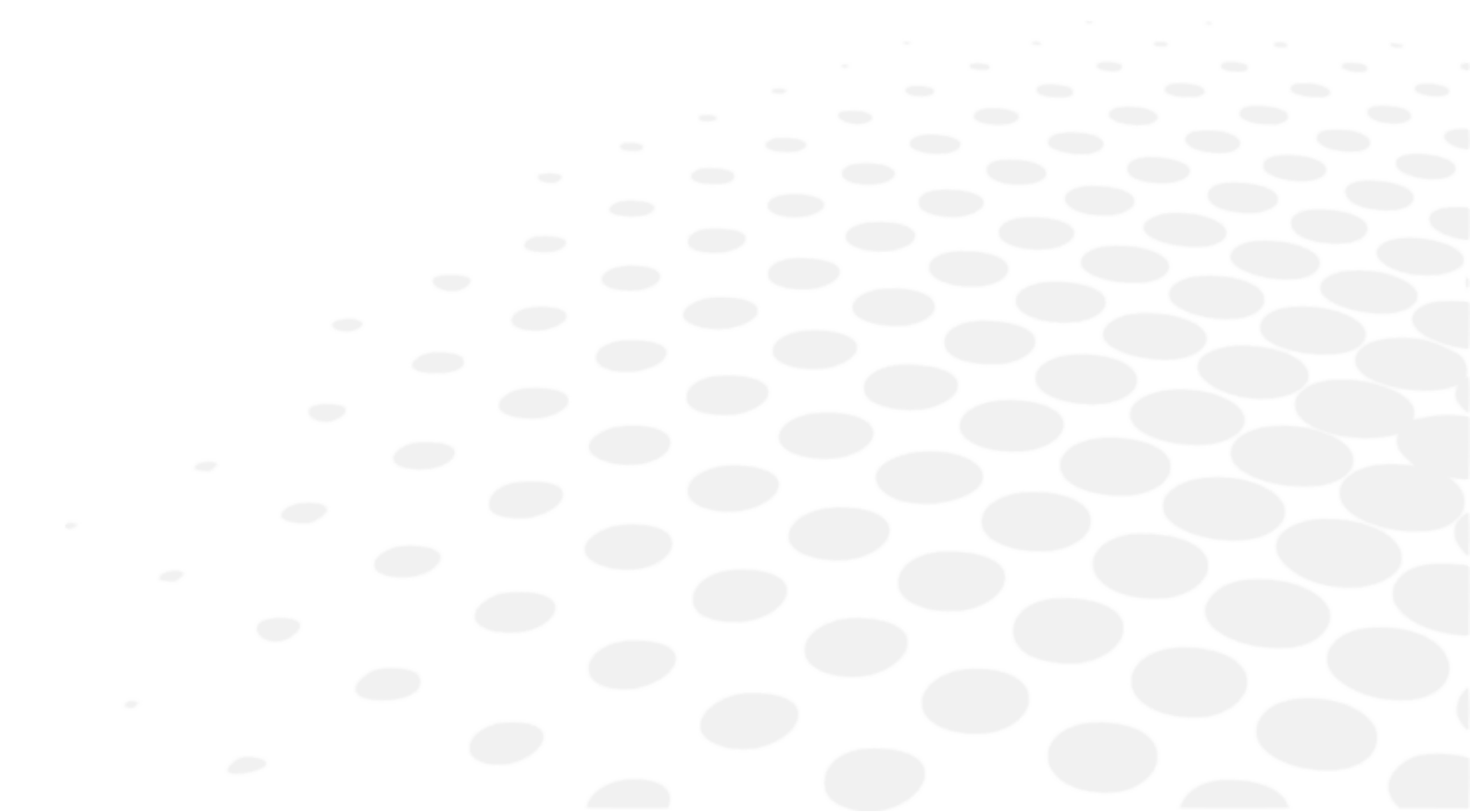

1. Εγκατάσταση της συσκευής



- Όταν το CP550 δεν χρησιμοποιείται, φροντίστε να το προστατεύετε με το παρεχόμενο κάλυμμα.
- Αποφεύγετε πάντα το σχηματισμό συμπύκνωσης.
- Όταν χρησιμοποιείτε ή αποθηκεύετε τη συσκευή, τοποθετήστε την σε ασφαλές και σταθερό σημείο. Αποφύγετε χώρους που εκτίθενται σε σκόνη, αέρια, αλάτι ή θείο.
- Μην εγκαθιστάτε το CP550 κοντά σε εκρηκτικές ή εύφλεκτες ουσίες.
- Προστατεύστε τη συσκευή από κάθε δόνηση και κρούση.
- Κάθε φορά που μετακινείτε τον προβολέα, φροντίστε να τον προστατεύετε από κραδασμούς χρησιμοποιώντας την αρχική συσκευασία.
- Ποτέ μην τοποθετείτε εύφλεκτα αντικείμενα πάνω στο CP550, καθώς μπορεί να ξεσπάσει πυρκαγιά.
- Πριν απορρίψετε τη συσκευασία του προϊόντος, ταξινομήστε τα διάφορα υλικά και προχωρήστε σύμφωνα με την εθνική ή τοπική νομοθεσία.
- Μην αγγίζετε κανένα από τα οπτικά μέρη, διότι υπάρχει κίνδυνος να επηρεαστεί ανεπανόρθωτα η ακρίβεια της βαθμονόμησης.
- Τοποθετήστε το βύσμα τροφοδοσίας τόσο στην πρίζα όσο και στη συσκευή σφιχτά. Ο προβολέας πρέπει, χωρίς εξαίρεση, να είναι συνδεδεμένος σε δίκτυο ηλεκτρικής ενέργειας με γείωση.
- Κατά τη μετακίνηση του CP550, απενεργοποιήστε πρώτα το διακόπτη λειτουργίας και, στη συνέχεια, αποσυνδέστε το ηλεκτρικό καλώδιο.
- Όταν ανάβετε τη λάμπα του προβολέα, μην κοιτάτε ποτέ μέσα από το φακό του προβολέα.

a. Εγκατάσταση προβολέα

Στερεώστε τον σύνδεσμο του προβολέα στον σφαιρικό σύνδεσμο της βάσης όπως υποδεικνύεται και, στη συνέχεια, σφίξτε την πλευρική βίδα (12) χρησιμοποιώντας το κλειδί με την εξάγωνη κεφαλή. Εάν ο σύνδεσμος δεν έχει στερεωθεί σωστά, ο προβολέας μπορεί να περιστραφεί ξαφνικά και να προκαλέσει τραυματισμό.

b. Παροχή ηλεκτρικής ενέργειας

Συνδέστε το καλώδιο παροχής ρεύματος στην ηλεκτρική πρίζα (8) και στη συνέχεια στην πρίζα τοίχου (AC).

c. Τηλεχειριστήριο

Αφαιρέστε το καπάκι από τη θήκη των μπαταριών της μονάδας τηλεχειριστηρίου. Φορτώστε δύο μπαταρίες SUM4 σύμφωνα με τις ενδείξεις [+] και [-].

d. Ρύθμιση οθόνης

Τοποθετήστε το καλώδιο που παρέχεται με τη συσκευή στις δύο θύρες που βρίσκονται στο επάνω μέρος της οθόνης και, στη συνέχεια, δέστε τα δύο άκρα.

Στερεώστε έναν γάντζο στον τοίχο στο ύψος του σημείου παρατήρησης του ασθενούς και, στη συνέχεια, κρεμάστε την οθόνη οριζόντια.

Η απόσταση παρουσίασης πρέπει να κυμαίνεται μεταξύ 2 και 7 μέτρων.



- Εάν δεν χρησιμοποιείτε την τυποποιημένη οθόνη που περιλαμβάνεται στον προβολέα, δεν θα μπορείτε να επιτύχετε την ίδια απόδοση όπως με τον αρχικό διαγνωστικό εξοπλισμό.
- Η προβολή πρέπει να γίνεται από την ομαλή και γυαλιστερή πλευρά.

e. Εστίαση προβολής



Ο προβολέας και ο ασθενής πρέπει να βρίσκονται στην ίδια απόσταση από την οθόνη.

Κατά την αλλαγή της απόστασης προβολής, το μέγεθος των τύπων δοκιμής όρασης (ή οπτότυπων) μεταβάλλεται αυτόματα, ώστε να διασφαλίζεται η συνεχής συμμόρφωση με τα πρότυπα παρουσίασης οπτότυπων.

- 1 Ενεργοποιήστε τον κεντρικό διακόπτη (7).
- 2 Πατήστε το κουμπί δοκιμής 0.1 (Landolt ή Snellen) στο τηλεχειριστήριο.
- 3 Χαλαρώστε την πλευρική βίδα (12) κατά τη βαθμονόμηση και στη συνέχεια ρυθμίστε τη γωνία του προβολέα έτσι ώστε η δοκιμή να τοποθετηθεί στο κέντρο της οθόνης
- 4 Περιστρέψτε τον δακτύλιο εστίασης (2) για να ολοκληρώσετε την εστίαση στη δοκιμή 0.1 με τη χρήση του φύλλου βαθμονόμησης που παρέχεται με τον προβολέα. Μετακινήστε το CP550 είτε προς τα εμπρός είτε προς τα πίσω έτσι ώστε το μέγεθος της δοκιμής να είναι ίδιο με το μέγεθος του φύλλου βαθμονόμησης.

f. Ρύθμιση φωτεινότητας

- 1 Ενεργοποιήστε τον κεντρικό διακόπτη (7).
- 2 Εισάγετε ένα στενό κατσαβίδι (μήκος: 6 cm ή περισσότερο) στη θύρα ρύθμισης της φωτεινότητας (11) για να πατήσετε το κουμπί.
 - > Στη συνέχεια ακούγεται ένα σήμα 3 φορές.
 - > Η πορτοκαλί δίοδος ανάβει και εμφανίζεται η δοκιμή Landolt 0.05.
- 3 Πατήστε το κουμπί [Back] ή [Next] στο τηλεχειριστήριο για να ρυθμίσετε τη φωτεινότητα.
 -  Αρχική ρύθμιση: 200~250 Cd/m² (5 m).
 - Πιθανή ρύθμιση σύμφωνα με το πρότυπο ISO: 80 ~ 320 Cd/m².
- 4 Πατήστε το κουμπί Lamp (13).
 - > Το σήμα ακούγεται ξανά τρεις φορές.
 - > Η ρύθμιση φωτεινότητας έχει πλέον απομνημονευθεί από το μηχάνημα.

2. Ενεργοποίηση/απενεργοποίηση

- 1 Πιέστε το διακόπτη ON/OFF (κεντρικός διακόπτης στο πίσω μέρος της συσκευής).

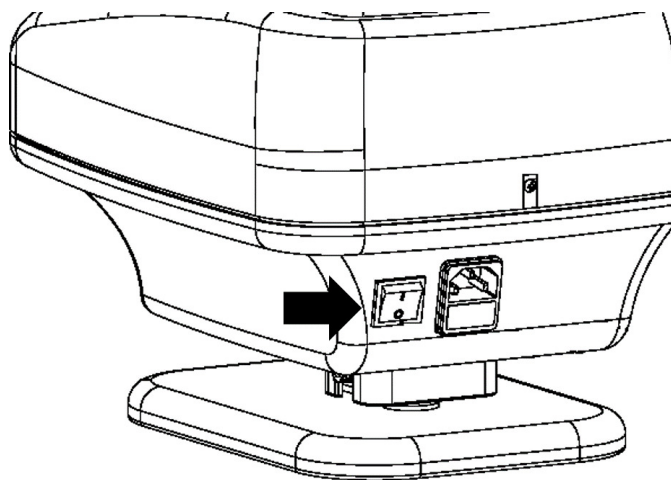

3. Σύνδεση με άλλα όργανα

Το τμήμα αυτό δεν εφαρμόζεται.

V. ΧΡΗΣΗ ΤΗΣ ΣΥΣΚΕΥΗΣ





- Εάν χρησιμοποιείτε τη συσκευή συνεχώς, τόσο ο φακός όσο και ο προβολέας μπορεί να θερμανθούν, αυξάνοντας την πιθανότητα εγκαυμάτων.
- Εάν η συσκευή υποστεί κραδασμούς ή δονήσεις κατά τη χρήση, τόσο η μάσκα όσο και η δοκιμή ενδέχεται να μετακινηθούν και να μην προβάλλονται πλέον με ακρίβεια. Σε αυτή την περίπτωση, απενεργοποιήστε τον διακόπτη και ενεργοποιήστε τον ξανά. Η μάσκα και η δοκιμή προβάλλονται και πάλι κανονικά.
- Το τηλεχειριστήριο χρησιμοποιεί υπέρυθρες ακτίνες. Εάν μια άλλη συσκευή λειτουργεί ταυτόχρονα σε άλλες υπέρυθρες ακτίνες, το CP550 ενδέχεται να μην λειτουργεί κανονικά. Σε περίπτωση που χρησιμοποιούνται αρκετοί προβολείς δοκιμής στην ίδια αίθουσα οφθαλμολογικής εξέτασης, επικοινωνήστε με τον έμπορο λιανικής πώλησης.
- Εάν το τηλεχειριστήριο παραμείνει αδρανές για 5 λεπτά, η λυχνία σβήνει αυτόματα. Για να την ενεργοποιήσετε ξανά, απλά πατήστε το κουμπί LAMP στο τηλεχειριστήριο.

1. Γενικές χρήσεις

- 1 Τοποθετήστε τον διακόπτη (7) στη θέση [I] για να ενεργοποιήσετε τον προβολέα.
- 2 Επιλέξτε μια δοκιμή για να ενεργοποιήσετε το φωτισμό του λαμπτήρα.



Οι 37 δοκιμές μπορούν να επιλεγθούν με το πάτημα των πλήκτρων (16).

> Τα επίπεδα οπτικής οξύτητας εμφανίζονται με ακρίβεια δεκάτου και στις δύο πλευρές της μάσκας.

- 3 Με τη χρήση του πλήκτρου (18), μπορείτε να τοποθετήσετε ένα κόκκινο/πράσινο φίλτρο πάνω στα επίπεδα μορφοσκοπικής οξύτητας



Μια πλήρης σειρά ή ένας συγκεκριμένος οπτότυπος μπορεί να απομονωθεί χρησιμοποιώντας τα πλήκτρα (17). Η ενεργοποίηση των κουμπιών [Back] και [Next] επιτρέπει τη μετακίνηση αυτής της μάσκας στην προβαλλόμενη δοκιμή.



Κάθε φορά που εφαρμόζεται μια μάσκα είτε στο πρώτο είτε στο τελευταίο στοιχείο μιας δοκιμής, η συσκευή πραγματοποιεί τη μετάβαση στην προηγούμενη ή την επόμενη δοκιμή και στη συνέχεια εφαρμόζει τη μάσκα είτε στο πρώτο είτε στο τελευταίο στοιχείο αυτής της νέας δοκιμής.

2. Κατάλογος δοκιμών

- Συνολικός αριθμός δοκιμών: 50 διαφορετικά είδη
- Οπτική οξύτητα μεταξύ 1/20 και 20/10
 - Γράμματα, δακτύλιοι Landolt και διάγραμμα Snellen "E": λογαριθμικές κλίμακες
 - Αριθμοί και μορφοσκοπικοί οπτότυποι: δεκαδικές κλίμακες
- Ειδικές δοκιμές:
 - Δοκιμές πολωμένης διόφθαλμης όρασης: στερεοσκοπία, ετεροφορία, ανισεικονία, διόφθαλμη και διοπτρική ισορροπία (διχρωματικό τεστ, διπλή σειρά αριθμών)
 - Δοκιμές αστιγματισμού: Μητρική κλήση
 - Άλλο: σημειακή πηγή φωτός, δοκιμή Worth
- Φίλτρα:
 - Διχρωματικό τεστ
- Μάσκα:
 - Κάθετες και οριζόντιες γραμμές
 - Απομονωμένος οπτότυπος

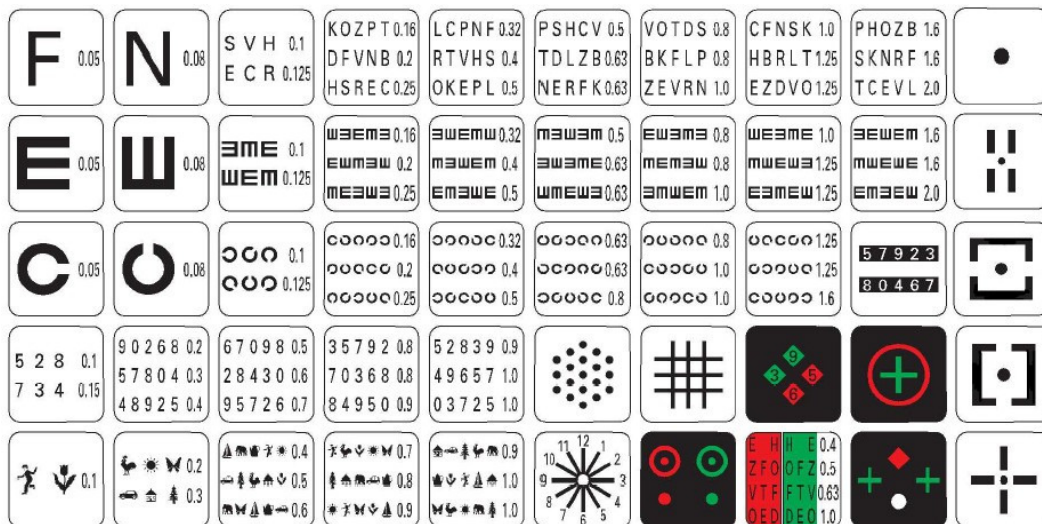

Η σειρά CP550 του οργάνου μπορεί να συνδεθεί στο APH550.

- CP550EA: Ευρωπαϊκός οπτότυπος
- CP550EB: Αμερικανικός οπτότυπος

3. Λειτουργία προγράμματος

- 1 Κρατήστε πατημένο το κουμπί [Program 1] ή [Program 2] (15) για τουλάχιστον 5 δευτερόλεπτα.
 - > Ένα σήμα ηχεί τρεις φορές και η συσκευή προβάλλει το πρώτο καταγεγραμμένο ζεύγος δοκιμής και μάσκας. Η δοκιμή προβάλλεται εάν δεν είχε καταγραφεί προηγουμένως δοκιμή.

a. Εγγραφή προγράμματος

- 1 Κρατήστε πατημένο το κουμπί [Program 1] ή [Program 2] (15) για τουλάχιστον 5 δευτερόλεπτα.
 - > Ένα σήμα ηχεί τρεις φορές και η συσκευή προβάλλει το πρώτο καταγεγραμμένο ζεύγος δοκιμής και μάσκας.
 - > Η δοκιμή προβάλλεται εάν δεν είχε καταγραφεί προηγουμένως δοκιμή.



Εάν έχει ενεργοποιηθεί η λειτουργία [Automatic stop], ξεκινήστε πατώντας το κουμπί [Lamp] για να εμφανιστεί μια δοκιμή και, στη συνέχεια, κρατήστε πατημένο το κουμπί [Program] για τουλάχιστον 5 δευτερόλεπτα.

- 2 Χρησιμοποιήστε το τηλεχειριστήριο για να προβάλλετε τη δοκιμή ή τη μάσκα που θέλετε να αποθηκεύσετε στη μνήμη.
- 3 Πατήστε το κουμπί [Lamp] για να απομνημονεύσετε την εμφανιζόμενη δοκιμή ή μάσκα.
 - > Το ηχητικό σήμα ηχεί άλλη μια φορά και εμφανίζεται είτε η δοκιμή είτε η απομνημονευμένη δοκιμή.
- 4 Επαναλάβετε τα βήματα 2 και 3.





Μπορείτε να καταγράψετε έως και 48 διαφορετικές δοκιμές. Πέραν αυτού του αριθμού, θα ηχήσει δύο φορές ένα σήμα και ο προβολέας θα υποδείξει ότι δεν μπορεί να εισάγει άλλες εγγραφές.





- 5 Για να απομνημονεύσετε την ακολουθία προγραμματισμού σας, πατήστε είτε το κουμπί [Program 1] είτε το κουμπί [Program 2] (15), ανάλογα με το τι επιλέξατε στο βήμα 1.
 - > Ένα σήμα ακούγεται τρεις φορές.
 - > Η εγγραφή έχει πλέον ολοκληρωθεί.
 - > Το απομνημονευμένο πρόγραμμα αποθηκεύεται ακόμη και αν η συσκευή έχει απενεργοποιηθεί.

b. Ειδικός χειρισμός

Προς:

- επιστροφή στην **πρώτη** δοκιμή: πατήστε  (20) και στη συνέχεια το κουμπί [Next] (19)
- επιστροφή στο **τελευταία** δοκιμή: πατήστε  (20) και στη συνέχεια το κουμπί [Back] (19)
- διαγραφή όλων των καταγεγραμμένων δοκιμών: πατήστε το κουμπί  (20) και στη συνέχεια το [Lamp] (13) για 5 δευτερόλεπτα.
 > Ένα σήμα A θα ηχήσει τρεις φορές.

c. Εργασία σε λειτουργία [Program]

- 1 Πατήστε το κουμπί [Program 1] ή [Program 2] (15).
 > Η συσκευή προβάλλει το πρώτο καταγεγραμμένο ζεύγος δοκιμής και μάσκας.
 | Εάν έχει ενεργοποιηθεί η λειτουργία [Automatic stop], ξεκινήστε πατώντας το κουμπί [Lamp].
- 2 Πατήστε το κουμπί [Next] (22) για να προβάλετε την επόμενη καταγεγραμμένη δοκιμή ή μάσκα ή πατήστε το κουμπί [Back] (21) για να προβάλετε την προηγούμενη δοκιμή ή μάσκα.
 | Εάν η δοκιμή ή η μάσκα τυχαίνει να είναι οι πρώτες, ένα σήμα θα χτυπήσει δύο φορές και η συσκευή θα υποδείξει την αδυναμία μετατόπισης προς τα πίσω.
 | Εάν πατήσετε το κουμπί [Test/Mask], η λειτουργία [Program] θα σταματήσει και η συσκευή θα επιστρέψει στην κανονική λειτουργία. Θα σταματήσει επίσης αν πατηθεί το κουμπί [Lamp].
 | Μετά την αυτόματη διακοπή, η συσκευή επιστρέφει στην κανονική λειτουργία.

VI. ΕΜΦΑΝΙΣΗ ΣΦΑΛΜΑΤΟΣ

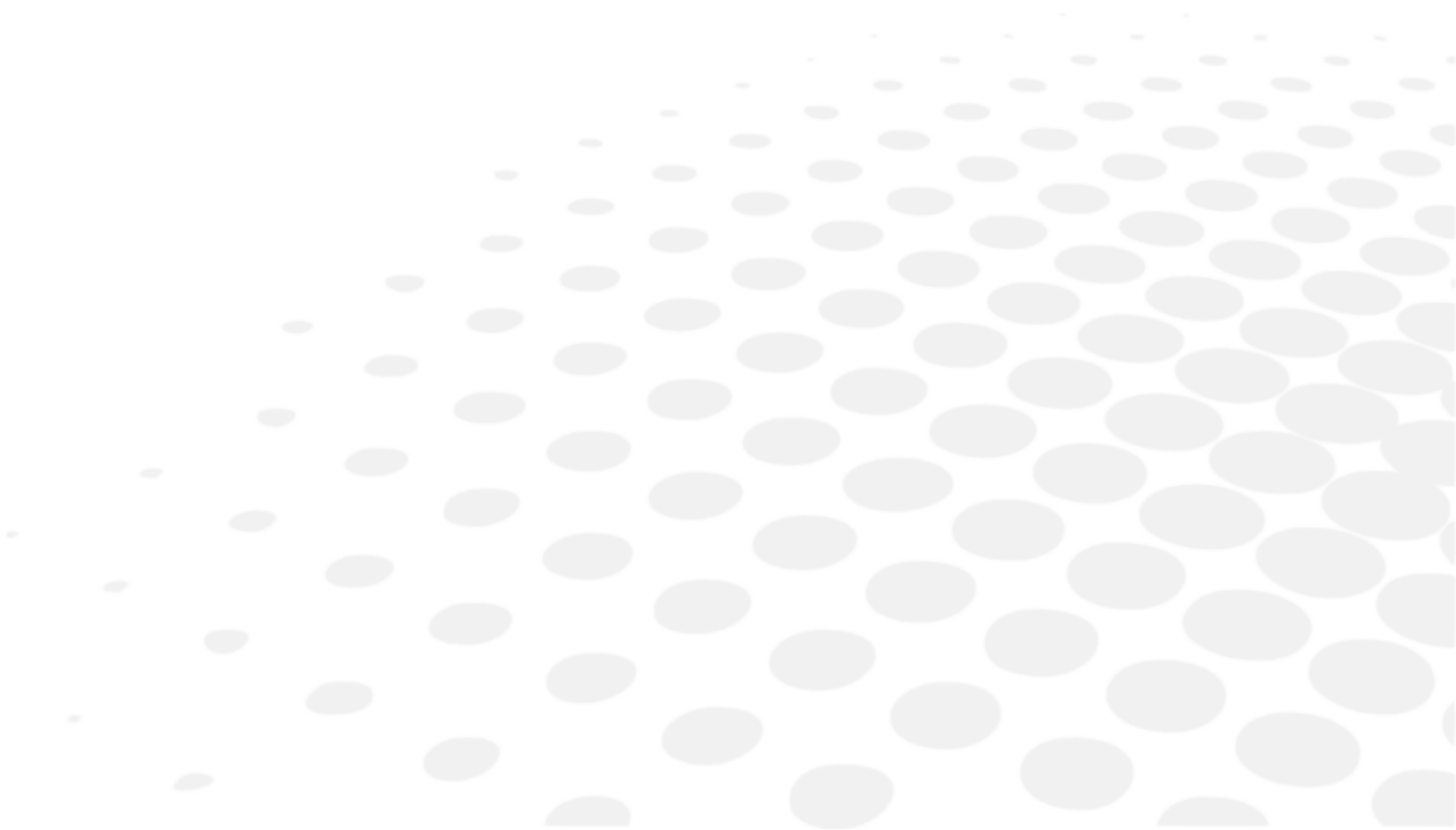

Το τμήμα αυτό δεν εφαρμόζεται.

VII. ΘΕΜΑΤΑ ΑΣΦΑΛΕΙΑΣ

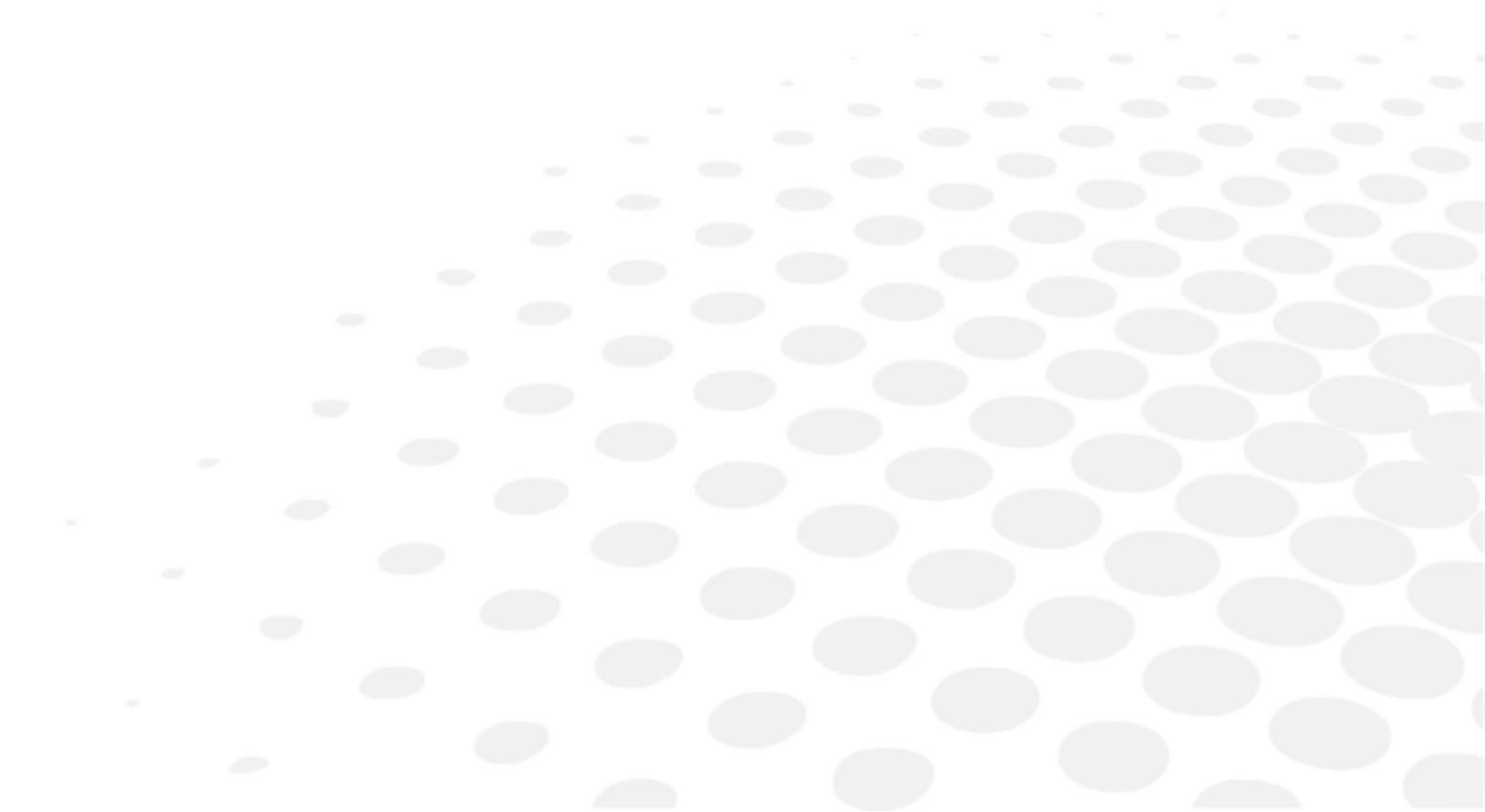





Κάθε σοβαρό περιστατικό που σχετίζεται με τη συσκευή θα πρέπει να αναφέρεται στον κατασκευαστή της συσκευής καθώς και την αρμόδια αρχή στο κράτος μέλος όπου διαμένει ο χρήστης ή/και ο ασθενής.

Το CP 550 είναι ιατροτεχνολογικό προϊόν κατηγορίας I (κανονισμός (ΕΕ) 2017/745).











Βασικό UDI της συσκευής: 3615020000001ICHARTP0000SA

1. Σύμβολα

a. Στο έγγραφο

ΣΥΜΒΟΛΑ	ΠΕΡΙΓΡΑΦΗ
	Προσοχή: μια επικίνδυνη κατάσταση που, αν δεν αποφευχθεί, θα μπορούσε να οδηγήσει σε ελαφρύ ή μέτριο τραυματισμό.
	Προειδοποίηση: μια επικίνδυνη κατάσταση που, αν δεν αποφευχθεί, μπορεί να οδηγήσει σε θάνατο ή σοβαρό τραυματισμό.
	Κίνδυνος: μια επικίνδυνη κατάσταση που, αν δεν αποφευχθεί, θα οδηγήσει σε θάνατο ή σοβαρό τραυματισμό.
	Σημαντικές ή/και χρήσιμες πρόσθετες πληροφορίες που πρέπει να μάθετε σχετικά με το κείμενο του παρόντος εγχειριδίου.
	Συμβουλές: πρακτικές συμβουλές.

b. Στη συσκευή και τη συσκευασία

ΣΥΜΒΟΛΑ	ΠΕΡΙΓΡΑΦΗ
	Υποχρέωση παραπομπής στο εγχειρίδιο λειτουργίας
	Εφαρμόζεται, μέρη τύπου B.
	Κατασκευαστής
	Ημερομηνολογία κατασκευής (έτος)
	Σήμανση CE (ευρωπαϊκός κανονισμός σχετικά με τα ιατροτεχνολογικά προϊόντα).
	Ιατροτεχνολογική συσκευή
	Συμβουλευτείτε τις οδηγίες χρήσης ή τις ηλεκτρονικές οδηγίες χρήσης.
	Ασφάλεια
	ON = Ενεργοποιημένο (παροχή ρεύματος συνδεδεμένη στο δίκτυο)
	OFF = Απενεργοποιημένο (παροχή ρεύματος αποσυνδεδεμένη από το δίκτυο)

2. Προφυλάξεις κατά τη χρήση



- Εάν παρατηρήσετε κάτι μη φυσιολογικό (θόρυβο ή καπνό), αποσυνδέστε αμέσως το καλώδιο τροφοδοσίας και επικοινωνήστε με τον έμπορο λιανικής πώλησης. Εάν συνεχίσετε να χρησιμοποιείτε τη συσκευή υπό τέτοιες συνθήκες, διατρέχετε τον κίνδυνο πρόκλησης πυρκαγιάς ή σωματικής βλάβης.
- Σε περίπτωση δυσλειτουργίας, μην επιχειρήσετε ποτέ να προβείτε σε επισκευές μόνοι σας. Επικοινωνήστε με τον έμπορο λιανικής πώλησης.
- Μην αντιστρέψετε την πολικότητα (+/-) των μπαταριών.
- Ποτέ μην πετάτε μια μπαταρία στη φωτιά και ποτέ μην προσπαθήσετε να τη φορτίσετε ή να τη θερμάνετε.
- Μην συνδυάζετε καινούργιες και μεταχειρισμένες μπαταρίες ή μπαταρίες διαφορετικών μαρκών, ώστε να αποφεύγετε τον κίνδυνο διαρροής, υπερθέρμανσης ή έκρηξης της μπαταρίας.
- Όταν απορρίπτετε μια μπαταρία, να συμμορφώνεστε πάντα με τους κανονισμούς που ισχύουν στη χώρα διαμονής σας.
- Βεβαιωθείτε ότι το καλώδιο παροχής ρεύματος είναι πάντα καθαρό, χωρίς σκόνη ή γράσο και με μικρή ή καθόλου φθορά. Μια βρώμικη ή φθαρμένη σύνδεση καλωδίων μπορεί να οδηγήσει σε κακή απόδοση λειτουργίας ή ακόμη και σε πυρκαγιά.
- Ποτέ μην αγγίζετε τον ακροδέκτη του φικς με βρεγμένα χέρια, καθώς αυτό μπορεί να προκαλέσει ηλεκτρική εκκένωση ή σωματικό τραυματισμό.
- Ποτέ μην βυθίζετε το καλώδιο τροφοδοσίας και μην ρίχνετε νερό πάνω του.

3. Αντένδειξη

Δεν υπάρχουν αντενδείξεις.

4. Παρενέργειες

Δεν υπάρχουν ανεπιθύμητες παρενέργειες.

5. Ρήτρα αποκλεισμού ευθύνης



- Τα αποτελέσματα ή/και τα τεχνικά δεδομένα που προκύπτουν από το χειρισμό ή τη χρήση των οργάνων πρέπει να αναλύονται από επαγγελματίες με εμπειρία στους διάφορους τομείς εφαρμογής του οργάνου, ώστε να αποφεύγεται κάθε κίνδυνος εσφαλμένης ανάγνωσης ή εσφαλμένης ανάλυσης των δεδομένων.
- Οι διαγνωστικές εξετάσεις πραγματοποιούνται με ευθύνη του χρήστη και η Essilor αποποιείται κάθε ευθύνη για τα αποτελέσματα αυτών των διαγνωστικών εξετάσεων.
- Κάθε όργανο που κατασκευάζεται, καθίσταται προϊόν εμπορίας ή/και διατίθεται στην αγορά άμεσα ή/και έμμεσα από την Essilor σχεδιάζεται σύμφωνα με τις ισχύουσες διατάξεις και κανονισμούς. Περιέχει τις απαραίτητες πληροφορίες για να διασφαλιστεί η προβλεπόμενη χρήση και να επιτραπεί η αναγνώριση του κατασκευαστή, λαμβάνοντας υπόψη την εκπαίδευση, την εμπειρία και τις γνώσεις του προβλεπόμενου χρήστη.
- Οι πληροφορίες αυτές, συμπεριλαμβανομένων των πληροφοριών που περιέχονται στα συνοδευτικά εγχειρίδια προϊόντος και των τεχνικών συμβουλών που παρέχονται, είτε προφορικά, είτε γραπτά, είτε κατά τη διάρκεια επίδειξης, παρέχονται με βάση τις βέλτιστες γνώσεις. Ωστόσο, πρέπει να θεωρείται ως πληροφορία χωρίς δεσμευτικό αποτέλεσμα, συμπεριλαμβανομένων των δικαιωμάτων βιομηχανικής ιδιοκτησίας τρίτων. Δεν απαλλάσσει τον πελάτη από τον έλεγχο των τρεχουσών εκδόσεων, των κοινοποιημένων συμβουλών και υποδείξεων, ιδίως των φύλλων δεδομένων τεχνικής ασφάλειας, των οδηγιών και των τεχνικών πληροφοριών, καθώς και από την αξιολόγηση της ικανότητας των οργάνων να εξασφαλίζουν την προβλεπόμενη χρήση κατά την παράδοση.
- Η εφαρμογή, η χρήση και ο χειρισμός αυτών των οργάνων, καθώς και τα προϊόντα που αναπτύσσονται από τον πελάτη βάσει δραστηριοτήτων τεχνικής συμβουλευτικής ή/και συντήρησης, δεν υπόκεινται στον έλεγχο της Essilor. Συνεπώς, αποτελούν αποκλειστική ευθύνη του πελάτη. Η Essilor αρνείται κάθε ευθύνη για το θέμα, όπως αναφέρεται παρακάτω.
- Η πώληση των προϊόντων διέπεται από τους γενικούς όρους πώλησης και παράδοσης, όπως έχουν τροποποιηθεί.

6. Πηγή ηλεκτρικού ρεύματος

Το τμήμα αυτό δεν εφαρμόζεται.

7. Προφυλάξεις σχετικές με το δίκτυο πληροφορικής

Το τμήμα αυτό δεν εφαρμόζεται.

8. Ηλεκτρομαγνητική συμβατότητα (EMC)

Η συσκευή συμμορφώνεται με τις απαιτήσεις του προτύπου ηλεκτρομαγνητικής συμβατότητας (EMC).

1. Το παρόν προϊόν απαιτεί ειδικές προφυλάξεις όσον αφορά την EMC και πρέπει να εγκαθίσταται και να τίθεται σε λειτουργία σύμφωνα με τις πληροφορίες EMC που παρέχονται στο ανά χείρας τεύχος.
2. Ο φορητός και κινητός εξοπλισμός επικοινωνίας ραδιοσυχνοτήτων μπορεί να επηρεάζει τον ιατρικό ηλεκτρικό εξοπλισμό.
3. Η χρήση παρελκομένων, μετατροπέων σήματος και καλωδίων διαφορετικών από τα προδιαγραφόμενα, εκτός από τους μετατροπείς και τα καλώδια που πωλεί ο κατασκευαστής του εξοπλισμού ή του συστήματος ως ανταλλακτικά ενσωματωμένων εξαρτημάτων, μπορεί να προξενήσει αύξηση των εκπομπών ή μείωση της ατρωσίας του εξοπλισμού ή του συστήματος.
4. Ο εξοπλισμός και το σύστημα δεν πρέπει να χρησιμοποιούνται δίπλα ή επάνω σε άλλη συσκευή. Αν η χρήση τους κοντά ή επάνω σε άλλη συσκευή είναι αναγκαία, πρέπει να επαληθεύεται ότι λειτουργούν σωστά στη διάταξη ακριβώς στην οποία θα χρησιμοποιηθούν.
5. Η χρήση ενός παρελκομένου, του μετατροπέα σήματος ή του καλωδίου με εξοπλισμό ή με συστήματα διαφορετικά από τα προδιαγραφόμενα μπορεί να προξενήσει αύξηση των εκπομπών ή μείωση της ατρωσίας του εξοπλισμού ή του συστήματος.

ΦΑΙΝΟΜΕΝΟ	ΟΙΚΙΑΚΗ ΥΓΕΙΟΝΟΜΙΚΗ ΠΕΡΙΘΑΛΨΗ	ΣΥΜΜΟΡΦΩΣΗ
Εκπομπές ραδιοσυχνοτήτων μεταδιδόμενες μέσω αγωγής και ακτινοβολίας	CISPR 11	Κλάση Β, ομάδα 1
Αρμονική παραμόρφωση	IEC 61000-3-2	Δ/Υ
Διακυμάνσεις τάσης και αναλαμπές	IEC 61000-3-3	Συμμόρφωση

Δεν έχει σχεδιαστεί για χρήση σε αεροσκάφη και οχήματα.

Το χαρακτηριστικό εκπομπής του CP550 έχει σχεδιαστεί για χρήση σε βιομηχανικούς χώρους και σε νοσοκομεία (CISPR11 κλάση Α). Αν χρησιμοποιείται σε οικιακό περιβάλλον (οπότε απαιτείται κλάση Β CISPR11), η συσκευή αυτή ενδέχεται να αδυνατεί να παρέχει επαρκή προστασία για τις υπηρεσίες επικοινωνίας ραδιοσυχνοτήτων.

Ενδέχεται να πρέπει ο χρήστης να λάβει αντίμετρα, όπως αναδιευθέτηση ή αναπροσανατολισμό της συσκευής.

a. Μαγνητική και ηλεκτρομαγνητική ανοσία



Το προϊόν προορίζεται για χρήση στο ηλεκτρομαγνητικό περιβάλλον που καθορίζεται παρακάτω. Ο πελάτης ή ο χρήστης πρέπει να επαληθεύσει ότι το όργανο χρησιμοποιείται σε αυτό το περιβάλλον.

ΔΟΚΙΜΗ ΑΤΡΩΣΙΑΣ	ΕΠΙΠΕΔΟ ΔΟΚΙΜΗΣ	ΕΠΙΠΕΔΟ ΣΥΜΜΟΡΦΩΣΗΣ
Ηλεκτροστατική εκφόρτιση (ESD) (IEC61000-4-2)	± 8 kV σε επαφή ± 15 kV στον αέρα	± 8 kV σε επαφή ± 15 kV στον αέρα
Ακτινοβολούμενα ΗΜ πεδία RF (IEC 61000-4-3)	10 V/m ^α 80 MHz έως 2,7 GHz 80% AM σε 1 kHz	10 V/m
Πεδία εγγύτητας από εξοπλισμό ασύρματων επικοινωνιών RF (IEC 61000-4-3)	Βλ. κατωτέρω πίνακα.	
Ονομαστική συχνότητα ισχύος μαγνητικά πεδία IEC 61000-4-8	30 A/m 50 Hz ή 60 Hz	30 A/m



^α Πριν την εφαρμογή της διαμόρφωσης.

b. Ασύρματες επικοινωνίες ραδιοσυχνοτήτων

ΔΟΚΙΜΗ ΣΥΧΝΟΤΗΤΑΣ (MHz)	ΖΩΝΗ ^Α (MHz)	ΥΠΗΡΕΣΙΑ ^Α	ΔΙΑΜΟΡΦΩΣΗ ^Β	ΜΑΧ ΙΣΧΥΣ (W)	ΑΠΟΣΤΑΣΗ (m)	ΕΠΙΠΕΔΑ ΔΟΚΙΜΩΝ ΑΤΡΩΣΙΑΣ (V/m)	ΕΠΙΠΕΔΟ ΣΥΜΜΟΡΦΩΣΗΣ
385	380 - 390	TETRA400	Διαμόρφωση παλμών ^β 18 Hz	1.8	0,3	27	27
450	430 - 470	GMRS460, FRS460	FM ±5 kHz τυπική απόκλιση σε κατάσταση ημιτονειδούς κύματος 1 kHz	2	0,3	28	28
710 745 780	704 - 787	Ζώνη LTE 13, 17	Διαμόρφωση παλμών ^β 217 Hz	0,2	0,3	9	9
810 870 930	800 - 960	GSM800/900, TETRA800, iDEN820, CDMA850, LTE ζώνη 5,	Διαμόρφωση παλμών ^β 18 Hz	2	0,3	28	28
1720 1845 1790	1700 - 1990	GSM1800, CDMA1900, GSM1900, DECT, Ζώνη LTE 1, 3, 4, 25, UMTS	Διαμόρφωση παλμών ^β 217 Hz	2	0,3	28	28
2450	2400 - 2570	Bluetooth, WLAN, 802.11b/g/n, FRID2450, Ζώνη LTE 7,	Διαμόρφωση παλμών ^β 217 Hz	2	0,3	28	28
5240 5500 5785	5100 - 5800	WLAN, 802.11a/n	Διαμόρφωση παλμών ^β 217 Hz	0,2	0,3	9	9



^α Για ορισμένες υπηρεσίες, περιλαμβάνονται μόνο οι συχνότητες ανοδικής ζεύξης

^β Ο φορέας θα διαμορφώνεται με σήμα ορθογωνικού κύματος με συντελεστή χρήσης 50%.

ΦΑΙΝΟΜΕΝΟ & ΒΑΣΙΚΟ ΠΡΟΤΥΠΟ EMC	ΕΠΙΠΕΔΑ ΔΟΚΙΜΩΝ ΑΤΡΩΣΙΑΣ ΟΙΚΙΑΚΗ ΥΓΕΙΟΝΟΜΙΚΗ ΠΕΡΙΘΑΛΨΗ	ΣΥΜΜΟΡΦΩΣΗ ΣΥΜΜΟΡΦΩΣΗΣ
Ηλεκτρικά γρήγορα μεταβατικά φαινόμενα/εκρήξεις (IEC 61000-4-4)	Θύρα εισόδου εναλλασσόμενου ρεύματος ± 2 kV Συχνότητα επανάληψης 100 kHz	± 2 kV
	Θύρα μονάδας για είσοδο/έξοδο σήματος ±1 kV Συχνότητα επανάληψης 100 kHz	± 1 kV
Υπερτάσεις Γραμμή προς γραμμή (IEC 61000-4-5)	± 1 kV	
Υπερτάσεις Γραμμή-γείωση (IEC 61000-4-5)	± 2 kV	
Διεγυριόμενες διαταραχές που προκαλούνται από πεδία RF (IEC 61000-4-6)	3 Vrms 0,15 MHz - 80 MHz 6 Vrms σε ζώνες ISM μεταξύ 0,15 MHz και 80 MHz 80% AM σε 1 kHz	3 Vrms
Βυθίσεις τάσης (IEC 61000-4-11)	0% U_T , 0,5 κύκλου 0°, 45°, 90°, 135°, 180°, 225°, 270° και 315°	0% U_T , 0,5 κύκλου
	0% U_T , 1 κύκλος και 70% U_T , 25 κύκλοι Μονή φάση: 0 °	0% U_T , 1 κύκλος 70% U_T , 25 κύκλοι
Διακοπές τάσης (IEC 61000-4-11)	0% U_T , 250 κύκλοι	0% U_T , 250 κύκλοι



U_T είναι η τάση ηλεκτροδοσίας πριν από την εφαρμογή του επιπέδου επιθεώρησης.

VIII. ΆΡΣΗ ΠΡΟΒΛΗΜΑΤΩΝ



Εάν εντοπιστεί κάποιο πρόβλημα, ανατρέξτε στον παρακάτω πίνακα για να λάβετε τα κατάλληλα μέτρα.

ΣΥΜΠΤΩΜΑΤΑ	ΑΙΤΙΕΣ ΚΑΙ ΜΕΤΡΗΣΕΙΣ
Η λυχνία δεν ανάβει όταν ενεργοποιείται ο κεντρικός διακόπτης.	<ul style="list-style-type: none"> • Κακή σύνδεση του καλωδίου τροφοδοσίας. Τοποθετήστε το διακόπτη στη θέση "0" και, στη συνέχεια, συνδέστε σταθερά το καλώδιο τροφοδοσίας. • Η ασφάλεια έχει καεί. Αντικαταστήστε τις ασφάλειες.
Μη ισορροπημένη φωτεινότητα εντός του οπτικού πεδίου.	<ul style="list-style-type: none"> • Το οπτικό μέρος ή η δοκιμή είναι βρώμικα. Καθαρίστε το οπτικό μέρος ή τη δοκιμή. • Λανθασμένη τοποθέτηση της λυχνίας LED. Ρυθμίστε τη θέση της λυχνίας LED χρησιμοποιώντας ένα κατσαβίδι.
Ο προβολέας δεν αντιδρά όταν πατάτε τα κουμπιά του τηλεχειριστηρίου.	<ul style="list-style-type: none"> • Εξαντλημένες μπαταρίες. Αντικαταστήστε τις μπαταρίες.

Εάν το πρόβλημα δεν έχει επιλυθεί μετά τη λήψη των μέτρων που αναφέρονται παραπάνω, επικοινωνήστε αμέσως με τον τοπικό διανομέα σας.

Ο αντιπρόσωπός σας έχει εκπαιδευτεί από την Essilor.

ΙΧ. ΣΥΝΤΗΡΗΣΗ

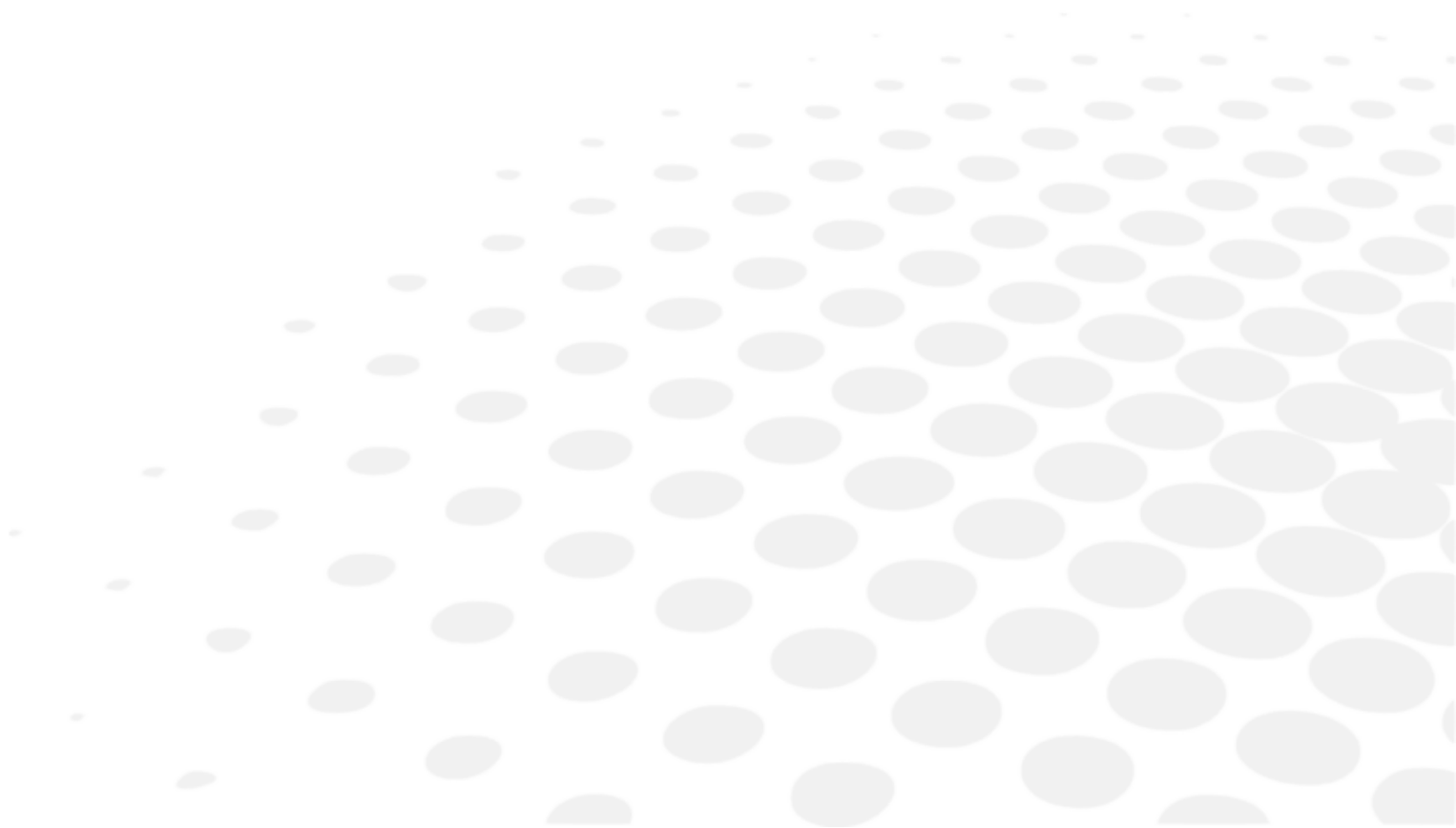

1. Κατάσταση αποθήκευσης και χειρισμού



Τηρείτε τις συνθήκες λειτουργίας, αποθήκευσης και μεταφοράς που αναφέρονται παρακάτω.
Αποφύγετε τις συνθήκες συμπύκνωσης.

	Θερμοκρασία	Υγρασία	Ατμοσφαιρική πίεση
Χρήση	[+10°C; +35°C]	[30 %; 90%]	[800 hPA; 1060 hPA]
Φύλαξη	[-10°C; + 55°C]	[10 %; 95%]	[700 hPA; 1060 hPA]
Μεταφορά	[-40°C; + 70°C]	[10 %; 95%]	[500 hPA; 1060 hPA]



- Όταν ο προβολέας δεν χρησιμοποιείται, προστατεύστε τον με το κάλυμμα που παρέχεται από τον κατασκευαστή.
- Μην αγγίζετε κανένα από τα οπτικά μέρη με τα δάχτυλά σας και αποφύγετε την έκθεση οποιουδήποτε μέρους στη σκόνη. Η σκόνη που συσσωρεύεται σε οποιοδήποτε οπτικό μέρος της συσκευής πρέπει να απομακρύνεται με βούρτσα ή φουσητήρα. Εάν παρατηρήσετε μια κηλίδα από δάχτυλο ή ένα ίχνος λίπους σε ένα οπτικό τμήμα, εφαρμόστε ένα καθαριστικό με βάση την αλκοόλη και σκουπίστε με ένα πανί ή μια γάζα για φακούς.
- Εάν οι επιφάνειες του προβολέα είναι βρώμικες, καθαρίστε τις προληπτικά με ένα στεγνό πανί. Για σημάδια που είναι δύσκολο να αφαιρεθούν, συνιστούμε τη χρήση ενός υγρού πανιού ή ουδέτερου απορρυπαντικού.
- Αποφύγετε τη χρήση οργανικών διαλυτών, καθώς αυτοί θα μπορούσαν να βλάψουν την επίστρωση βαφής της συσκευής.
- Εάν ο προβολέας παραμείνει αδρανής για λίγο, αποσυνδέστε το καλώδιο παροχής ρεύματος.
- Επίσης, εάν ο προβολέας παραμείνει αδρανής για λίγο, αφαιρέστε τις μπαταρίες από το τηλεχειριστήριο.

2. Καθαρισμός

Το τμήμα αυτό δεν εφαρμόζεται.

3. Περιοδική επιθεώρηση και συντήρηση.

Το τμήμα αυτό δεν εφαρμόζεται.

4. Αποσυναρμολόγηση του προϊόντος και μεταφορά

a. Αντικατάσταση ασφάλειας

- 1 Αποσυνδέστε το καλώδιο παροχής ρεύματος (8) για να αποφύγετε κάθε κίνδυνο ηλεκτρικής εκκένωσης.
- 2 Αφαιρέστε την ασφαλειοθήκη (9) και, στη συνέχεια, αντικαταστήστε την ασφάλεια.



- Εάν δεν χρησιμοποιείτε την κατάλληλη ασφάλεια, η συσκευή θα τείνει να δυσλειτουργεί εύκολα ή ενδεχομένως να προκαλέσει ατύχημα. Χρησιμοποιείτε μόνο την προβλεπόμενη ασφάλεια (250 V, 2 AT).
- Η ασφαλειοθήκη περιέχει δύο ασφάλειες. Εφόσον δεν μπορείτε να εντοπίσετε οπτικά την ελαττωματική ασφάλεια, αφαιρέστε και τις δύο και ελέγξτε τις ξεχωριστά.
- Προβλέψτε άλλες πηγές προβλημάτων σε περίπτωση που η συσκευή συνεχίσει να δυσλειτουργεί μετά την αντικατάσταση της ασφάλειας.
Αποσυνδέστε αμέσως το καλώδιο τροφοδοσίας και επικοινωνήστε με τον πλησιέστερο έμπορο προϊόντων.

b. Αντικατάσταση μπαταριών στο τηλεχειριστήριο

- 1 Τραβήξτε το καπάκι της θήκης μπαταριών
- 2 Αφαιρέστε τις χρησιμοποιημένες μπαταρίες και αντικαταστήστε τις με νέες.
- 3 Τοποθετήστε τις νέες μπαταρίες όπως υποδεικνύεται στο αυτοκόλλητο στο κάτω μέρος της θήκης μπαταριών



Χρησιμοποιήστε δύο μη διαβρωτικές μπαταρίες για να αποφύγετε διαρροές (x 2 αλκαλικές μπαταρίες LR03).

5. Αχρήστευση



Οδηγίες για την απόρριψη της συσκευής σύμφωνα με τις οδηγίες 2012/19/ΕΕ και 2011/65/ΕΕ σχετικά με τον περιορισμό των επικίνδυνων ουσιών σε ηλεκτρικό και ηλεκτρολογικό εξοπλισμό και την απόρριψη των ηλεκτρολογικών και ηλεκτρονικών αποβλήτων.

Στο τέλος της ωφέλιμης ζωής της, η συσκευή δεν πρέπει να απορρίπτεται μαζί με τα οικιακά απορρίμματα. Πρέπει να αποστέλλεται σε κέντρο διαχείρισης αποβλήτων του δήμου ή στο κατάστημα πώλησης, εφόσον προσφέρουν αυτή την υπηρεσία.

Η χωριστή απόρριψη μιας ηλεκτρικής συσκευής αποτρέπει οποιαδήποτε επιβάρυνση του περιβάλλοντος ή της υγείας που θα μπορούσε να προκληθεί από μια μη συμμορφούμενη απόρριψη και επίσης επιτρέπει την ανακύκλωση των εξαρτημάτων από τα οποία αποτελείται με σκοπό την εξοικονόμηση ενέργειας και πόρων.

Το σύμβολο του διαγραμμένου τροχήλατου κάδου απορριμμάτων αναπαριστάται στην ετικέτα της συσκευής. Υποδεικνύει την υποχρέωση χωριστής συλλογής και απόρριψης του ηλεκτρικού και ηλεκτρονικού εξοπλισμού στο τέλος του κύκλου ζωής/εκτός χρήσης.

Χ. ΤΕΧΝΙΚΑ ΧΑΡΑΚΤΗΡΙΣΤΙΚΑ



1. Τεχνικά δεδομένα

Η αναμενόμενη διάρκεια ζωής της συσκευής και των εξαρτημάτων της είναι xx έτη.

a. Προβολέας

- Απόσταση προβολής: 2.0 ~ 7.0 m
- Μεγέθυνση προβολής: x 30 (για απόσταση προβολής 5 m)
- Πεδίο προβολής: 335 x 222 mm (για απόσταση προβολής 5 m)
- Φωτεινότητα: 80 ~ 320Cd/m² (200Cd/m² για απόσταση προβολής 5 m)
- Ταχύτητα επιλογής δοκιμής/μάσκας: 0,3 δευτερόλεπτα
- Πρόγραμμα: 2 τύποι (48 δοκιμές ή μάσκες)
- Γωνία κλίσης: ± 10°
- Διαστάσεις 248 mm (μήκος) x 336 mm (πλάτος) x 234 mm (ύψος)
- Βάρος: 4,5 kg
- Λειτουργία αυτόματης διακοπής: 5 λεπτά
- Ηλεκτρική τροφοδοσία: 100 ~ 240V
- Ηλεκτρική κατανάλωση: 60 VA

b. Τηλεχειριστήριο

- Τύπος ελέγχου: ασύρματος
- Διαστάσεις 62 mm (μήκος) x 193 mm (πλάτος) x 26 mm (ύψος)
- Βάρος: 100 g

2. Συνδεσιμότητα με άλλες συσκευές

Το τμήμα αυτό δεν εφαρμόζεται.

3. Απαιτήσεις συστημάτων πληροφορικής

Το τμήμα αυτό δεν εφαρμόζεται.

XI. ΚΩΔΙΚΟΣ ΤΑΧΕΙΑΣ ΑΠΟΚΡΙΣΗΣ (QR)

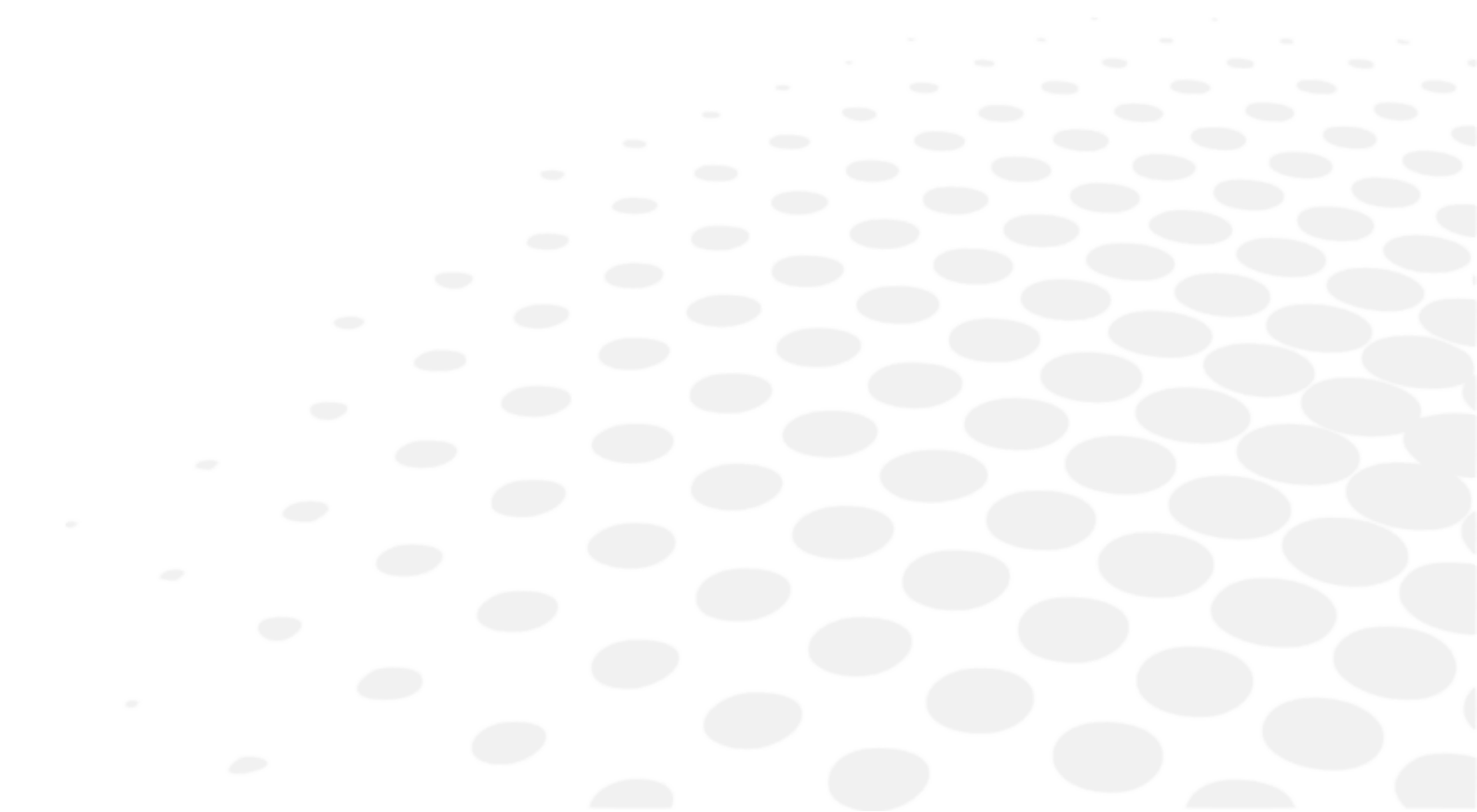

Η τελευταία έκδοση του εγχειριδίου χρήσης στην κατάλληλη γλώσσα είναι διαθέσιμη σε έναν ιστοχώρο. Κατόπιν αιτήματος, μπορεί να παρασχεθεί δωρεάν μια έντυπη έκδοση.

en	The complete user manual is available on a web space. To access it, please scan the QR code below using a dedicated application.
fr	Le manuel utilisateur complet est disponible sur un espace web. Pour y accéder veuillez scanner le QR code ci-dessous à l'aide d'une application dédiée.
ar	للتمكن من الوصول إليه، يُرجى مسح رمز الاستجابة السريعة أدناه باستخدام تطبيق مخصص لذلك.
be	Поўная інструкцыя карыстальніка даступна ў інтэрнэт-прасторы. Каб атрымаць доступ, адсканіруйце QR-код ніжэй пры дапамозе спецыяльнай праграмы.
bg	Пълното ръководство за потребителя е достъпно на уеб пространство. За достъп, моля, сканирайте QR кода по-долу с помощта на специално предназначено приложение.
cs	Celá uživatelská příručka je k dispozici na webu. Pro přístup k ní oskenujte níže uvedený QR kód pomocí specializované aplikace.
da	Den komplette brugermanual findes på et websted. Du får adgang til den ved at scanne QR-koden nedenfor ved hjælp af en dertil beregnet applikation.
de	Die vollständige Bedienungsanleitung ist auf einem Speicherplatz verfügbar: Für den Zugriff darauf scannen Sie bitte untenstehenden QR-Code mittels einer dafür vorgesehenen Anwendung.
el	Το πλήρες εγχειρίδιο χρήσης διατίθεται σε έναν ιστοχώρο. Για να μεταβείτε σε αυτόν, σαρώστε τον παρακάτω κωδικό QR μέσω μιας ειδικής εφαρμογής.
es	El manual de uso completo está disponible en la web. Para acceder, escanee el código QR que se encuentra a continuación con la ayuda de una aplicación.
et	Täielik kasutusjuhend on saadaval veebis. Juurdepääsuks palun skannige allolevat QR-koodi, kasutades selleks spetsiaalset rakendust.
fi	Täydellinen käyttöohje on käytettävissä verkossa. Avaa käyttöohje skannaamalla QR-koodi asianmukaisella sovelluksella.
hr	Potpuni korisnički priručnik dostupan je na webu. Da biste mu pristupili, skenirajte QR-kod u nastavku namjenskom aplikacijom.
hu	A teljes használati útmutató megtalálható a webes felületen. A hozzáféréshez, kérjük, olvassa le a lenti QR-kódot a megfelelő alkalmazás használatával.
id	Panduan pengguna yang lengkap tersedia di web space. Untuk mengaksesnya, silakan pindai kode QR berikut dengan menggunakan aplikasi khusus.
it	Il manuale utente completo è disponibile su uno spazio Web. Per accedervi, scansionare il codice QR seguente mediante un'applicazione dedicata.
ja	ユーザーマニュアル完全版はウェブサイト内で閲覧いただけます。そちらにアクセスするには、専用アプリケーションを使用して以下のQRコードをスキャンしてください。
ko	완전한 사용자 매뉴얼이 웹사이트에 있습니다. 전용 앱을 사용해 아래의 QR 코드를 스캔하면 접근할 수 있습니다.
lt	Išsamaus naudotojo vadovo ieškokite interneto svetainėje. Kad jį atvertumėte, specialia programėlė nuskaitykite toliau pateiktą QR kodą.
lv	Pilnā lietotāja instrukcija ir pieejama tīmeklī. Lai tai piekļūtu, lūdzu, noskenējiet tālāk redzamo QR kodu, izmantojot tam paredzētu lietojumprogrammu.

ms	Manual pengguna yang lengkap boleh didapati di ruangan web. Untuk akses, sila imbas kod QR di bawah menggunakan aplikasi yang berkenaan.
nl	De volledige gebruikershandleiding is beschikbaar op een website. U kunt de handleiding bereiken door de QR-code hiernaast te scannen met een geschikte applicatie.
no	Den komplette brukerhåndboken er tilgjengelig på et webområde. For å få tilgang, må du skanne QR-koden nedenfor ved hjelp av en dedikert applikasjon.
pl	Kompletna instrukcja użytkownika jest dostępna na stronie internetowej. Aby uzyskać dostęp, zeskanuj poniższy kod QR przy użyciu dedykowanej aplikacji.
pt	O manual do utilizador completo está disponível num espaço web. Para aceder, queira digitalizar o QR code seguinte com a ajuda de uma aplicação dedicada.
pt (brazil)	O manual do usuário completo está disponível na área web do cliente. Para acessar, scanear o código QR abaixo usando a respectiva aplicação.
ro	Versiunea integrală a manualului de utilizare este disponibilă pe un site web. Pentru a-l accesa, scanați codul QR de mai jos cu ajutorul unei aplicații dedicate.
ru	Полное руководство пользователя доступно на сайте. Чтобы получить к нему доступ, сканируйте QR-код ниже с помощью специального приложения.
sk	Celý používateľský manuál je dostupný na internete. Aby ste sa k nemu dostali, naskenujte QR kód nižšie pomocou na to určenej aplikácie.
sl	Celoten uporabniški priročnik je na voljo na spletnem mestu. Za dostop do njega skenirajte spodnjo kodo QR z uporabo namenske aplikacije.
sr	Potpuno korisničko uputstvo je dostupno na vebu. Da biste mu pristupili, skenirajte QR kôd u nastavku pomoću namenske aplikacije.
sv	Den fullständiga handboken finns på en plats på Internet. Skanna QR-koden nedan med en lämplig app för att få åtkomst till den.
th	มีคู่มือผู้ใช้ฉบับสมบูรณ์ให้ที่เว็บไซต์ เพื่อเข้าถึงข้อมูล กรุณาสแกนรหัส QR ด้านล่างนี้โดยใช้แอปพลิเคชันเฉพาะงาน.
tr	Kullanma kılavuzunun tamamı internette bulunmaktadır. Kılavuza erişmek için, bu amaca yönelik bir uygulama kullanarak aşağıdaki QR kodunu taratın.
uk	Повний посібник користувача доступний на сайті. Щоб отримати до нього доступ, скануйте QR-код нижче за допомогою спеціального додатку.
vi	Cẩm nang hướng dẫn sử dụng hoàn chỉnh hiện có trên không gian web. Để truy cập, vui lòng quét mã QR bên dưới sử dụng ứng dụng chuyên dụng.
zh	操作手册全文可在一个网络空间内查询。如要访问该空间，请使用一个专门的应用软件扫描QR条码。





Essilor International
147, rue de Paris – 94220 Charenton-le-Pont France
www.essilor.com

