

CP 550



LIETOTĀJA ROKASGRĀMATA

SATURS

I. IEVADS	4
II. PIEGĀDES PAKETE	6
1. Izpakošana un uzglabāšana	7
2. Piederumu saraksts	7
a. Standarta piederumi	7
b. Papildu piederumi	7
III. VISPĀRĪGS APRAKSTS	8
1. Paredzētais lietojums	9
a. Paredzētais mērķis	9
b. Lietošanas norādījumi	9
c. Paredzamais klīniskais ieguvums	9
d. Paredzētā populācija	9
e. Paredzētie lietotāji	9
2. Ierīces apraksts	9
a. Skats no priekšas	9
b. Skats no aizmugures	9
c. Tālvadības pults	10
IV. UZSTĀDĪŠANA/SAVIENOJUMS	11
1. Ierīces uzstādīšana	12
a. Projektora uzstādīšana	12
b. Strāvas padeve	12
c. Tālvadības pults	12
d. Ekrāna uzstādīšana	12
e. Projicētā attēla fokusēšana	12
f. Spilgtuma iestatīšana	13
2. Ieslēgšana/izslēgšana	13
3. Savienojums ar citiem instrumentiem	13
V. IERĪCES LIETOŠANA	14
1. Vispārīga lietošana	15
2. Pārbaužu saraksts	15
3. Programmas režīms	16
a. Programmas ierakstīšana	16
b. Īpašas manipulācijas	16
c. Darbība režīmā [Program]	17
VI. KĻŪDU DISPLEJS	18
VII. DROŠĪBAS APSVĒRUMI	20
1. Simboli	21
a. Dokumentā	21
b. Uz ierīces un iepakojuma	21
2. Piesardzības pasākumi lietošanai	22
3. Kontrindikācijas	22
4. Blakusparādības	22
5. Klauzula par atbrīvošanu no atbildības	22
6. Barošanas avots	22

7. Piesardzības pasākumi attiecībā uz IT tīklu	22
8. Elektromagnētiskā saderība	22
a. Magnētiskā un elektromagnētiskā noturība	23
b. Radiofrekvences bezvadu sakari	24
VIII. TRAUCĒJUMMEKLĒŠANA	26
IX. APKOPE	28
1. Uzglabāšanas un izmantošanas apstākļi	29
2. Tīrīšana	29
3. Periodiskā pārbaude un apkope	29
4. Produkta demontāža un transportēšana	29
a. Drošinātāja nomaina	29
b. Tālvadības pults bateriju nomaina	29
5. Izmešana	30
X. SPECIFIKĀCIJAS	31
1. Tehniskie dati	32
a. Projektors	32
b. Tālvadības pults	32
2. Savienojamība ar citām ierīcēm	32
3. Tās prasības	32
XI. QR KODS	33

I. EVADS

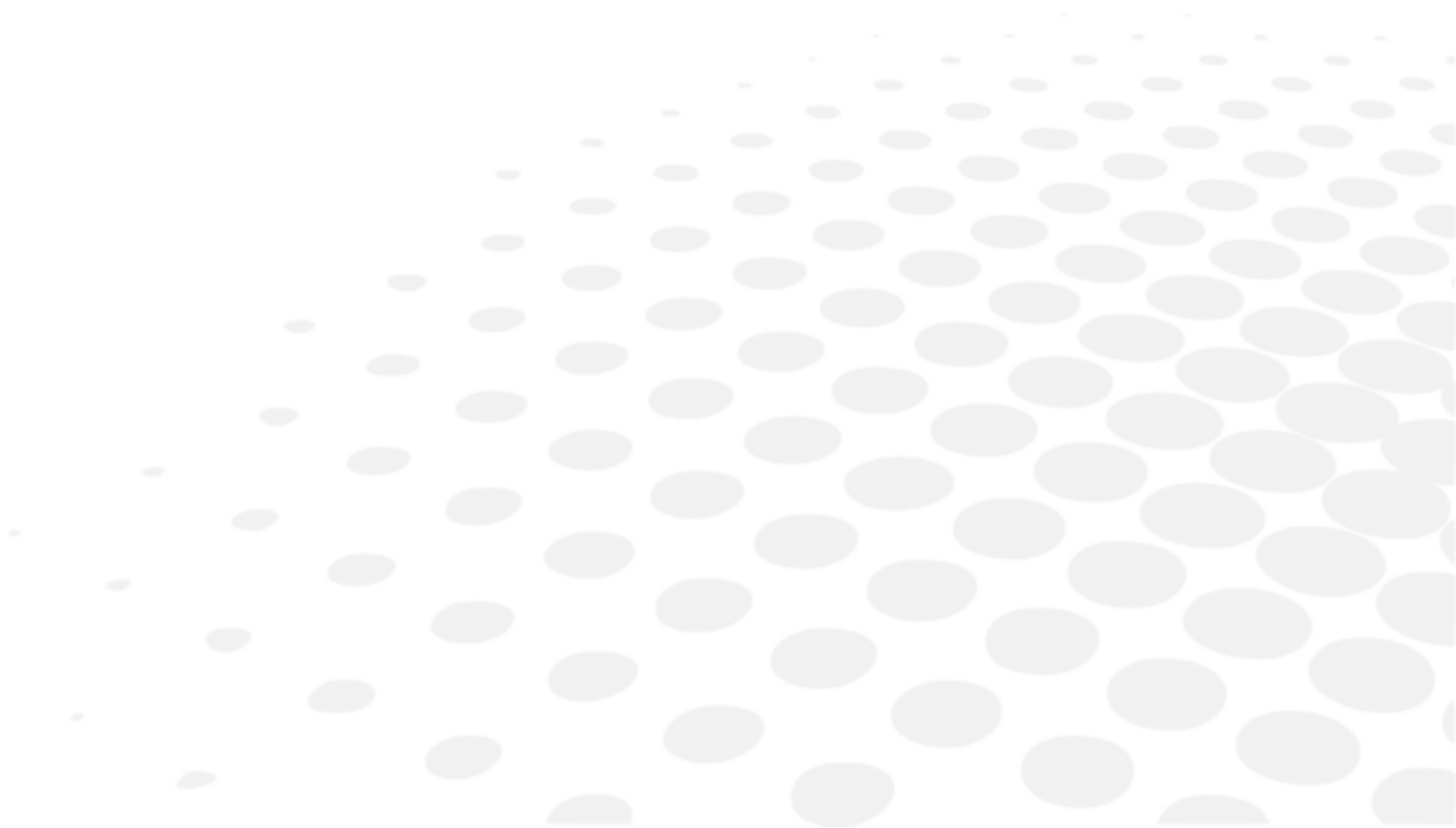

 Šīs lietotāja rokasgrāmatas jaunākā versija ir pieejama tīmekļa vietnē.
Lai piekļūtu citām pieejamajām valodām, lūdzu, noskenējiet QR kodu, kas pieejams šīs lietotāja rokasgrāmatas beigās > QR koda nodaļa. (p.33)

Lai drošāk un efektīvāk izmantotu ierīci, ievērojiet šajā rokasgrāmatā sniegtos norādījumus.

 Lūdzu, ņemiet vērā, ka ar CP550 apzīmē CP550EA un CP550EB.

Autortiesības © 2023 Essilor – Oriģinālā rokasgrāmata – Visas tiesības aizsargātas.

Jebkāda šī dokumenta satura daļēja vai pilnīga reproducēšana, lai to jebkādā veidā un formātā, pat bez maksas, publicētu vai izplatītu, ir stingri aizliegta bez Essilor iepriekšējas rakstiskas piekrišanas.

II. PIEGĀDES PAKETE



1. Izpakošana un uzglabāšana

Šī iedaļa nav piemērojama.

2. Piederumu saraksts

Izpakošanas laikā pārbaudiet, vai ir iekļauti šādi standarta piederumi.

a. Standarta piederumi

- Projektors (x1)
- Ekrāns (x1)
- Barošanas kabelis (x1)
- Kalibrēšanas lapa (x1)
- Pārbaudes karte (x1)
- Aizsargvāciņš (x1)
- Drošinātājs (250 V, 2AT) (x2)
- Tālvadības pults (x1)
- Sārnu baterija LR03 (x4)
- Sešstūra atslēga (5 mm) (x1)
- Statīvs

b. Papildu piederumi

- Sienas stiprinājuma mezgls
- Projektora roka (bez rotācijas)
- Projektora roka (ar rotāciju)
- Polarizēts filtrs
- Sarkani-zaļais lodziņš

III. VISPĀRĪGS APRAKSTS



1. Paredzētais lietojums

Šī iedaļa nav piemērojama.

a. Paredzētais mērķis

Šī iedaļa nav piemērojama.

b. Lietošanas norādījumi

Šī iedaļa nav piemērojama.

c. Paredzamais klīniskais ieguvums

Šī iedaļa nav piemērojama.

d. Paredzētā populācija

Šī iedaļa nav piemērojama.

e. Paredzētie lietotāji

Šī ierīce ir paredzēta tikai acu aprūpes speciālistiem.

2. Ierīces apraksts

a. Skats no priekšas

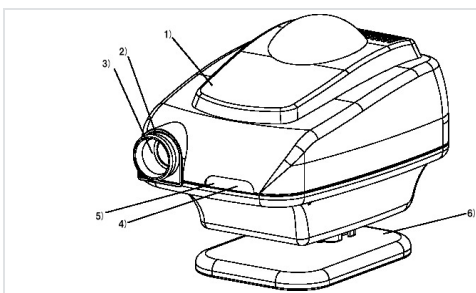

- 1) Augšējais vāciņš
- 2) Fokusa gredzens
- 3) Objektīvs
- 4) Infrasarkanu staru uztvērējs
- 5) Kontrollampīņa
- 6) Statīvs

b. Skats no aizmugures

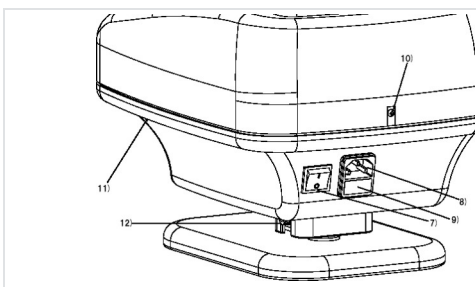

- 7) Galvenais slēdzis
- 8) Elektrības kontaktligzda
- 9) Drošinātāju turētājs
- 10) Vāciņa piestiprināšanas skrūve
- 11) Spilgtuma iestatīšana
- 12) Sānu skrūve projektorā piestiprināšanai

c. Tālvadības pults



IV. UZSTĀDĪŠANA/SAVIENOJUMS



1. Ierīces uzstādīšana



- Kad CP550 netiek lietots, pasargājiet to ar komplektā pievienoto pārvalku.
- Vienmēr novērsiet kondensāta veidošanos.
- Ierīces lietošanas vai glabāšanas laikā novietojiet to drošā un stabilā vietā. Izvairieties no vietām, kur iespējama putekļu, gāzes, sāls vai sēra iedarbība.
- Nenovietojiet CP550 sprādzienbīstamu vai uzliesmojošu vielu tuvumā.
- Aizsargājiet ierīci no jebkāda veida vibrācijas un triecieniem.
- Pārvietojot projektoru, aizsargājiet to pret triecieniem, izmantojot oriģinālo iepakojumu.
- Nekādā gadījumā nenovietojiet uz CP550 uzliesmojošus priekšmetus, jo var rasties ugunsgrēks.
- Pirms produkta iepakojuma izmešanas, sašķirojiet dažādos materiālus un rīkojieties saskaņā ar valsts vai vietējiem likumiem.
- Nepieskarieties nevienai optiskajai daļai, jo pastāv risks, ka tas var neatgriezeniski pasliktināt kalibrēšanas precizitāti.
- Kontaktlīdzdā un ierīcē cieši ievietojiet barošanas kontaktdakšu. Projektors vienmēr jāpieslēdz elektriskajam tīklam ar zemējumu.
- Pārvietojot CP550, vispirms izslēdziet barošanas slēdzi un pēc tam atvienojiet elektrības kabeli.
- Ieslēdzot projektoru lampu, nekad neskatieties projektoru objektīvā.

a. Projektoru uzstādīšana

Piestipriniet projektoru savienotāju pie statīva šarnīrsavienojuma, kā norādīts, pēc tam ar sešstūra atslēgu pievelciet sānu skrūvi (12). Ja savienotājs nav atbilstoši piestiprināts, projektoru var pēkšņi pagriezties un radīt traumas.

b. Strāvas padeve

Barošanas kabeli pievienojiet elektrības kontaktlīdzdai (8) un pēc tam sienas kontaktlīdzdai (maiņstrāvas).

c. Tālvadības pults

Noņemiet tālvadības pults bateriju nodalījuma vāciņu. Ievietojiet divas SUM4 baterijas, ievērojot [+] un [-] atzīmes.

d. Ekrāna uzstādīšana

Ievietojiet kopā ar ierīci piegādāto kabeli abos ekrāna augšpusē esošajos savienotājos, pēc tam sasieniet abus galus.

Piestipriniet āķi pie sienas pacienta redzes augstumā, pēc tam horizontāli piekariet ekrānu.

Attēlošanas attālumam jābūt no 2 līdz 7 metriem.



- Ja neizmantojat kopā ar projektoru piegādāto standarta ekrānu, jūs nevarēsiet sasniegt tādu pašu veikspēju kā ar oriģinālo diagnostikas aprīkojumu.
- Attēls jāprojicē uz gludās un spīdīgās ekrāna puses.

e. Projicētā attēla fokusēšana



Projektoram un pacientam jāatrodas vienādā attālumā no ekrāna.

Mainot projekcijas attālumu, redzes pārbaudes tipu (jeb optotipu) izmērs automātiski mainās, lai nodrošinātu pastāvīgu atbilstību optotipu attēlošanas standartiem.

- 1 Ieslēdziet galveno slēdzi (7).
- 2 Nospiediet 0,1 pārbaudes pogu (Landolta vai Snelena) uz tālvadības pults.
- 3 Kalibrēšanas laikā atskrūvējiet sānu skrūvi (12) un pēc tam pielāgojiet projektoru leņķi tā, lai pārbaudes attēls atrastos ekrāna vidū
- 4 Pagrieziet fokusa gredzenu (2), lai pabeigtu 0,1 pārbaudes fokusēšanu, lietojot projektoram pievienoto kalibrēšanas lapu. Pārvietojiet CP550 uz priekšu vai atpakaļ tā, lai pārbaudes attēla izmērs atbilstu kalibrēšanas lapas izmēram.

f. Spilgtuma iestatīšana

- 1 Ieslēdziet galveno slēdzi (7).
- 2 Lai nospiestu pogu, spilgtuma iestatīšanas atverē (11) ievietojiet šauru skrūvgriezi (6 cm vai garāku).
 - > Pēc tam 3 reizes atskan signāls.
 - > Iedegas oranžā diode, un tiek parādīta Landolta 0,05 pārbaude.
- 3 Nospiediet tālvadības pults pogu [Back] vai [Next], lai pielāgotu spilgtumu.
 - 
 - o Sākotnējais iestatījums: 200–250 Cd/m² (5 m).
 - o Iespējamie iestatījumi atbilstoši ISO standartam: 80–320 Cd/m².
- 4 Nospiediet lampas pogu (13).
 - > Signāls atkal atskan trīs reizes.
 - > Ierīce ir iegaumējusi spilgtuma iestatījumu.

2. Ieslēgšana/izslēgšana

- 1 Nospiediet ieslēgšanas/izslēgšanas slēdzi (galveno slēdzi ierīces aizmugurē).

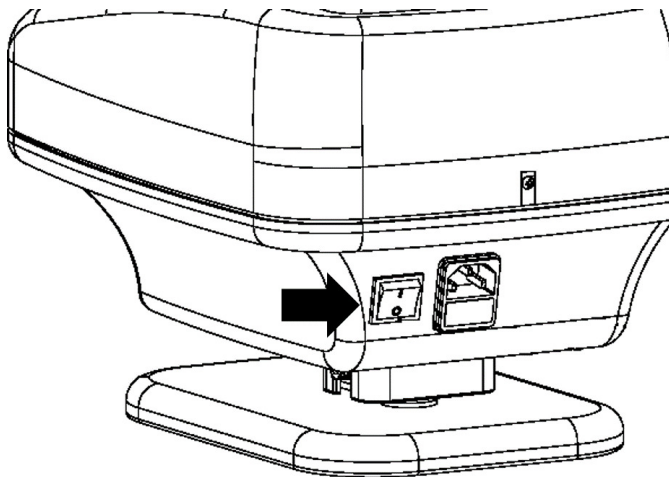

3. Savienojums ar citiem instrumentiem

Šī iedaļa nav piemērojama.

V. IERĪCES LIETOŠANA





- Ierīci lietojot nepārtraukti, lēca un projektorš var sakarst, paaugstinot to sadegšanas iespēju.
- Ja ierīce lietošanas laikā tiek pakļauta triecienam vai vibrācijām, maska un pārbaude var pārvietoties un netikt precīzi projicēti. Tādā gadījumā izslēdziet un atkārtoti ieslēdziet slēdzi. Maska un pārbaude atkal tiek projicēti normāli.
- Tālvadības pults darbojas ar infrasarkanajiem stariem. Ja vienlaikus tiek lietota cita ierīce, kas arī darbojas ar infrasarkanajiem stariem, CP550 var nedarboties normāli. Ja vienā acu pārbaudes telpā tiek lietoti vairāki pārbaudēji projektori, lūdzu, sazinieties ar ierīces tirgotāju.
- Ja tālvadības pults 5 minūtes darbojas dīkstāvē, lampa automātiski izslēdzas. Lai to atkal ieslēgtu, vienkārši nospiediet tālvadības pults pogu LAMP.

1. Vispārīga lietošana

1 Lai ieslēgtu projektoru, ieslēdziet slēdzi (7) pozīcijā [I].

2 Lai aktivizētu lampas iedegšanos, izvēlieties pārbaudi.



Nospiežot taustiņus (16), var atlasīt 37 pārbaudes.

> Redzes asuma līmeņi abās maskas pusēs tiek parādīti ar precizitāti līdz desmitdaļām.

3 Ar taustiņu (18) morfoskopiskajiem asuma līmeņiem varat uzlikt sarkano/zaļo filtru



Ar taustiņiem (17) var izolēt visu rindu vai konkrētu optotipu. Ar pogām [Back] un [Next] šo masku var pārvietot uz projicētās pārbaudes.



Piemērojot masku pārbaudes pirmajam vai pēdējam elementam, ierīce veic pāreju uz iepriekšējo vai nākamo pārbaudi un pēc tam piemēro masku jaunās pārbaudes pirmajam vai pēdējam elementam.

2. Pārbaudžu saraksts

- Kopējais pārbaudžu skaits: 50 dažādi veidi
- Redzes asums no 1/20 līdz 20/10
 - Burti, Landolta gredzeni un Snelena "E" diagramma: logaritmiskās skalas
 - Skaitļi un morfoskopiskie optotipi: decimālā skala
- Īpašas pārbaudes:
 - Polarizētās binokulārās redzes pārbaudes: stereoskopija, heteroforija, anizeikonija, binokulārais un biokulārais līdzsvars (duohroms, dubultā ciparu rinda)
 - Astigmatisma pārbaudes: Staru figūras pārbaude
 - Citi: punktveida gaismas avota pārbaude, Vorta (Worth) pārbaude
- Filtri:
 - Duohroms
- Maska:
 - Vertikālas un horizontālas līnijas
 - Izolēts optotips

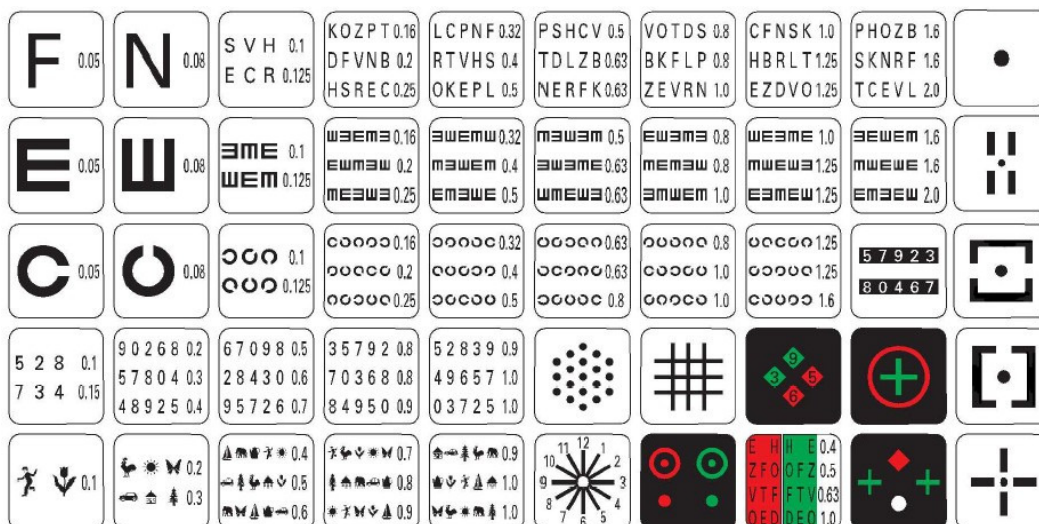

CP550 instrumentu klāstu var savienot ar APH550.



- CP550EA: Eiropas optotips
- CP550EB: ASV optotips

3. Programmas režīms

- Vismaz 5 sekundes turiet nospiestu pogu [Program 1] vai [Program 2] (15).
 - > Trīs reizes atskan signāls, un ierīce projicē pirmo ierakstīto pārbaudes un maskas pāri. Pārbaude tiek projicēta, ja iepriekš nav ierakstīta neviena pārbaude.



a. Programmas ierakstīšana

- Vismaz 5 sekundes turiet nospiestu pogu [Program 1] vai [Program 2] (15).
 - > Trīs reizes atskan signāls, un ierīce projicē pirmo ierakstīto pārbaudes un maskas pāri.
 - > pārbaude tiek projicēta, ja iepriekš nav ierakstīta neviena pārbaude.





 Ja ir aktivizēta funkcija [Automatic stop], vispirms nospiediet pogu [Lamp], lai parādītos pārbaude, un pēc tam vismaz 5 sekundes turiet nospiestu pogu [Program].
- Izmantojiet tālvadības pultī, lai projicētu pārbaudi vai masku, ko vēlaties saglabāt atmiņā.
- Nospiediet pogu [Lamp], lai iegūmētu parādīto pārbaudi vai masku.
 - > Skaņas signāls vēl vienu reizi, un tiek parādīta pārbaude vai iegūmētā pārbaude.
- Atkārtojiet 2. un 3. darbību.
-  Varat ierakstīt līdz 48 dažādām pārbaudēm. Pārsniedzot šo skaitu, signāls atskanēs divas reizes un projektors ziņos, ka tas nevar veikt vairāk ierakstu.
- Lai iegūmētu savu programmēšanas secību, nospiediet pogu [Program 1] vai [Program 2] (15) atkārbā no tā, ko atlasījāt 1. darbībā.
 - > Trīs reizes atskan signāls.
 - > Ieraksts ir pabeigts.
 - > Iegūmētā programma tiek saglabāta pat tad, ja ierīce ir izslēgta.

b. Īpašas manipulācijas

Lai:

- atgrieztos pie **pirmās** pārbaudes: nospiediet  (20) un pēc tam nospiediet pogu [Next] (19)
- atgrieztos pie **pēdējās** pārbaudes: nospiediet  (20) un pēc tam nospiediet pogu [Back] (19)
- izdzēstu visas ierakstītās pārbaudes: nospiediet  (20) un pēc tam 5 sekundes turiet nospiestu pogu [Lamp] (13).
 > Signāls atskanēs trīs reizes.

c. Darbība režīmā [Program]

- 1 Nospiediet pogu [Program 1] vai [Program 2] (15).
 > Ierīce projicē pirmo ierakstīto pārbaudes un maskas pāri.
 | Ja ir aktivizēta funkcija [Automatic stop], vispirms nospiediet pogu [Lamp].
- 2 Nospiediet pogu [Next] (22), lai projicētu nākamo ierakstīto pārbaudi vai masku, vai nospiediet pogu [Back] (21), lai projicētu iepriekšējo pārbaudi vai masku.
 | Ja pārbaude vai maska ir pirmie, divas reizes atskanēs signāls un ierīce norādīs, ka nav iespējams pāriet atpakaļ.
 | Nospiežot pogu [Test/Mask], tiks apturēta darbība režīmā [Program] un ierīce atgriezīsies normālā režīmā. Darbība šajā režīmā tiks pārtraukta, nospiežot arī pogu [Lamp].
 | Pēc automātiskās apturēšanas ierīce atgriezīsies normālā režīmā.

VI. KĻŪDU DISPĻEJS



Šī iedaļa nav piemērojama.

VII. DROŠĪBAS APSVĒRUMI







Par visiem nopietniem negadījumiem, kas notikuši saistībā ar ierīci, jāziņo ražotājam un tās dalībvalsts kompetentajai iestādei, kurā atrodas lietotājs un/vai pacients.

CP 550 ir I klases medicīniska ierīce (Regula (ES) 2017/745).

Ierīces pamata UDI: 3615020000001CHARTP0000SA

1. Simboli

a. Dokumentā

SIMBOLS	APRAKSTS
	Uzmanību: bīstama situācija, kas var izraisīt vieglus vai vidēji smagus ievainojumus, ja tā netiek novērsta.
	Brīdinājums: bīstama situācija, kas var izraisīt nāvi vai nopietnus ievainojumus, ja tā netiek novērsta.
	Briesmas: bīstama situācija, kas var izraisīt nāvi vai nopietnus ievainojumus, ja tā netiek novērsta.
	Svarīga un/vai noderīga papildinformācija, kas attiecas uz šīs rokasgrāmatas tekstu.
	Padomi: praktiski padomi.

b. Uz ierīces un iepakojuma

SIMBOLS	APRAKSTS
	Pienākums iepazīties ar lietošanas rokasgrāmatu
	Saskares, B tipa daļas
	Ražotājs
	Ražošanas datums (gads)
	CE marķējums (Eiropas regula attiecībā uz medicīnas ierīcēm)
	Medicīnas ierīce
	Skatiet lietošanas instrukciju vai elektronisko lietošanas instrukciju.
	Drošinātājs
	ON = ieslēgts (strāvas padeve ir pieslēgta elektrotīklam)
	OFF = izslēgts (strāvas padeve ir atvienota no elektrotīkla)

2. Piesardzības pasākumi lietošanai



- Ja pamanāt kaut ko neparastu (troksni vai dūmus), nekavējoties atvienojiet barošanas kabeli un sazinieties ar ierīces tirgotāju. Turpinot lietot ierīci šādos apstākļos, jūs riskējat izraisīt ugunsgrēku vai radīt fizisku kaitējumu.
- Darbības traucējumu gadījumā nekad nemēģiniet patstāvīgi labot ierīci. Sazinieties ar ierīces tirgotāju.
- Nemainiet vietām bateriju polaritāti (+/-).
- Nekad nemetiet baterijas ugunī un nemēģiniet tās uzlādēt vai karsēt.
- Lai izvairītos no bateriju noplūdes, pārkaršanas vai sprādziena riska, vienlaikus nelietojiet jaunas un lietotas baterijas vai dažādu zīmolu baterijas.
- Izmetot baterijas, vienmēr ievērojiet savā valstī spēkā esošos noteikumus.
- Pārliecinieties, vai barošanas kabelis vienmēr ir tīrs, uz tā nav putekļu vai tauku un tas ir nolietojies, vai nav nolietojies. Savienojums ar netīru vai nolietotu kabeli var izraisīt sliktu darbību vai pat ugunsgrēku.
- Nekad nepieskarieties kontaktdakšai ar mitrām rokām, jo tas var izraisīt elektrisko izlādi vai miesas bojājumus.
- Neiegremdējiet barošanas kabeli un neaplejiet to ar ūdeni.

3. Kontrindikācijas

Kontrindikāciju nav.

4. Blakusparādības

Nav nevēlamu blakusparādību.

5. Klausula par atbrīvošanu no atbildības



- Rezultāti un/vai tehniskie dati, kas iegūti, darbojoties ar instrumentiem vai tos lietojot, jāanalizē profesionāļiem, kuriem ir pieredze dažādās instrumentu izmantošanas jomās, lai izvairītos no nepareizas datu nolasīšanas vai datu analīzes riska.
- Par diagnostiku ir atbildīgs lietotājs, un Essilor atsakās no jebkādas atbildības par šīs diagnostikas rezultātiem.
- Katrs instruments, ko Essilor tieši un/vai netieši izgatavo, tirgo un/vai laiž tirgū, ir izstrādāts saskaņā ar spēkā esošajiem noteikumiem un regulām. Tajā ietverta nepieciešamā informācija, lai nodrošinātu paredzēto lietošanu un ļautu identificēt ražotāju, ņemot vērā paredzētā lietotāja apmācību, pieredzi un zināšanas.
- Šī informācija, tostarp pievienotajās produktu rokasgrāmatās ietvertā informācija un sniegtie tehniskie padomi neatkarīgi no tā, vai tie ir mutiski, rakstiski vai sniegti demonstrācijas laikā, ir sniegta, pamatojoties uz pieejamo informāciju. Tomēr tā ir jāuzskata par informāciju, kurai nav saistoša spēka, tostarp trešo personu rūpnieciskā īpašuma tiesības. Tas neatbrīvo klientu no pienākuma pārbaudīt aktuālās versijas, publicētos padomus un ieteikumus, jo īpaši tehniskās drošības datu lapas, instrukcijas un tehnisko informāciju, kā arī piegādes brīdī novērtēt instrumentu spēju nodrošināt paredzēto izmantošanu.
- Essilor nekontrolē šo instrumentu lietošanu, izmantošanu un apiešanos ar tiem, kā arī produktus, ko klients izstrādājis, pamatojoties uz tehniskajām konsultācijām un/vai tehniskās apkopes darbībām. Tāpēc par tiem ir atbildīgs tikai un vienīgi klients. Essilor atsakās no jebkādas atbildības šajā ziņā, kā norādīts tālāk.
- Produktu pārdošanu reglamentē grozītie vispārējie pārdošanas un piegādes nosacījumi.

6. Barošanas avots

Šī iedaļa nav piemērojama.

7. Piesardzības pasākumi attiecībā uz IT tīklu

Šī iedaļa nav piemērojama.

8. Elektromagnētiskā saderība

Ierīce atbilst standartam par EMS (elektromagnētisko savietojamību) prasībām.

- Šī izstrādājuma lietošanas laikā ir jāievēro īpaši piesardzības pasākumi attiecībā uz EMS. Izstrādājums ir jāuzstāda un jānodod ekspluatācijā, ievērojot šajā rokasgrāmatā sniegto informāciju par EMS.
- Pārvietojamais un mobilais RF sakaru aprīkojums var ietekmēt medicīnas ierīču darbību.
- Ja tiks izmantoti tādi piederumi, piemēram, pārveidotājs un kabeli, kas nav norādīti rokasgrāmatā, izņemot pārveidotājus un kabelus, ko aprīkojuma vai ierīces ražotājs pārdod kā iekšējo komponentu rezerves daļas, var tikt palielināts emisiju daudzums vai samazināta aprīkojuma vai ierīces imunitāte.
- Aprīkojumu vai ierīci nedrīkst novietot blakus citam aprīkojumam vai uz/zem tā. Ja aprīkojumu vai ierīci jānovieto blakus citam aprīkojumam vai uz/zem tā, tad ir jāuzrauga, lai aprīkojums vai ierīce darbotos normāli tādā konfigurācijā, kādā tā tiks izmantota.
- Ja tiks izmantoti tādi piederumi, pārveidotājs un kabeli, kas nav norādīti rokasgrāmatā, var tikt palielināts emisiju daudzums vai samazināta aprīkojuma vai ierīces imunitāte.

PARĀDĪBA	MĀJAS VIDĒ	ATBILSTĪBA
Vadītais un izstarotais RF starojums	CISPR 11	B klase, 1. grupa
Harmoniskais kropļojums	IEC 61000-3-2	N/P
Sprieguma svārstības un mirgoņa	IEC 61000-3-3	Ierīce atbilst

Ierīce nav paredzēta lietošanai lidmašīnās un transportlīdzekļos.

CP550 emisiju raksturojums atbilst izmantošanai rūpnieciskās zonās un slimnīcās (CISPR11 A klase). Ja šī ierīce tiek lietota mājās (nepieciešama CISPR11 B klases ierīce), tā var nodrošināt nepietiekamu radiofrekvences sakaru pakalpojuma aizsardzību.

Lietotājam var būt jāveic noteikti pasākumi, piemēram, jāmaina ierīces novietojums vai orientācija.

a. Magnētiskā un elektromagnētiskā noturība



Produkts ir paredzēts lietošanai turpmāk norādītajā elektromagnētiskajā vidē. Klientam vai lietotājam pašam ir jāpārliedzinās, ka instruments tiek izmantots šajā vidē.

IMUNITĀTES PĀRBAUDE	PĀRBAUDES LĪMENIS	ATBILSTĪBAS LĪMENIS
Elektrostatiskā izlāde (ESD) (IEC61000-4-2)	± 8 kV kontaktā ± 15 kV gaisā	± 8 kV kontaktā ± 15 kV gaisā
Izstarotie radiofrekvenču EML lauki (IEC 61000-4-3)	10 V/m ^a 80 MHz–2,7 GHz 80% AM pie 1 kHz	10 V/m
Tuvuma lauki, ko rada radiofrekvenču bezvadu sakaru iekārtas (IEC 61000-4-3)	Skatīt tālāk sniegto tabulu.	
Nominālās jaudas frekvences magnētiskie lauki, IEC 61000-4-8	30 A/m 50 Hz vai 60 Hz	30 A/m



^a Pirms modulācijas lietošanas.

b. Radiofrekvences bezvadu sakari

PĀRBAUDE FREKVENCE (MHz)	JOSLA ^A (MHz)	PAKALPOJUMS ^A	MODULĀCIJA ^B	MAKS. JAUDA (W)	ATTĀLUMS (m)	IMUNITĀTES PĀRBAUDES LĪMENIS (V/m)	ATBILSTĪBA LĪMENIS
385	380–390	TETRA400	Impulsa modulācija ^b 18 Hz	1,8	0,3	27	27
450	430–470	GMRS460, FRS460	FM ± 5 kHz novirze 1 kHz sīnusa	2	0,3	28	28
710 745 780	704–787	LTE Band 13, 17	Impulsa modulācija ^b 217 Hz	0,2	0,3	9	9
810 870 930	800–960	GSM800/900, TETRA800, iDEN820, CDMA850, LTE Josla 5	Impulsa modulācija ^b 18 Hz	2	0,3	28	28
1720 1845 1790	1700–1990	GSM1800 ; CDMA1900 ; GSM1900 ; DECT ; LTE Josla 1, 3, 4, 25 ; UMTS	Impulsa modulācija ^b 217 Hz	2	0,3	28	28
2450	2400–2570	Bluetooth, WLAN, 802.11b/g/n, FRID2450, LTE Josla 7	Impulsa modulācija ^b 217 Hz	2	0,3	28	28
5240 5500 5785	5100–5800	WLAN 802.11a/n	Impulsa modulācija ^b 217 Hz	0,2	0,3	9	9



^a Dažiem pakalpojumiem ir iekļautas tikai augšuplīnijas frekvences.

^b Nesēja modulācijā jāizmanto 50% darba cikla taisnstūrveidīga signāla.

FENOMENS UN PAMATA EMS STANDARTS	ĪMUNITĀTES PĀRBAUDES LĪMENI MĀJAS VIDĒ	ĀTBILSTĪBA LĪMENIS
Elektriskās ātrās pārejas/pārrāvumi (IEC 61000-4-4)	Ieejas maiņstrāvas ports ± 2 kV 100 kHz impulsu biežums	± 2 kV
	Signāla ieejas/izvades ports ± 1 kV 100 kHz impulsu biežums	± 1 kV
Pārspriegums Starpfāžu (IEC 61000-4-5)	± 1 kV	
Pārspriegums Starp fāzi un zemi (IEC 61000-4-5)	± 2 kV	
Vadības traucējumi, ko izraisa radiofrekvenču lauki (IEC 61000-4-6)	3 Vrms 0,15 MHz–80 MHz 6 Vrms 0,15–80 MHz ISM joslās 80% AM pie 1 kHz	3 Vrms
Sprieguma kritumi (IEC 61000-4-11)	0 % U_T ; 0,5 cikli 0°, 45°, 90°, 135°, 180°, 225°, 270° un 315°	0 % U_T ; 0,5 cikli
	0 % U_T ; 1 cikls un 70 % U_T ; 25 cikli Vienfāzes: 0°	0 % U_T ; 1 cikls 70 % U_T ; 25 cikli
Sprieguma pārtraukumi (IEC 61000-4-11)	0 % U_T ; 250 cikli	0 % U_T ; 250 cikli



U_T ir maiņstrāvas barošanas spriegums pirms pārbaudes līmeņa piemērošanas.

VIII. TRAUCĒJUMMEKLĒŠANA



Ja tiek konstatēta problēma, skatiet tālāk redzamo tabulu, lai veiktu attiecīgus pasākumus.

PROBLĒMA	ĪEMESLI UN MĒRĪJUMI
Kad galvenais slēdzis ir ieslēgts, neiedegas lampiņa.	<ul style="list-style-type: none"> Slikts barošanas kabeļa savienojums. Ieslēdziet slēdzi pozīcijā "0" un pēc tam stingri ievietojiet barošanas kabeli. Drošinātājs ir izdedzis. Nomainiet drošinātājus.
Nesabalansēts spilgtums redzes laukā.	<ul style="list-style-type: none"> Optiskā daļa vai pārbaude ir netīri. Notīriet optisko daļu vai pārbaudi. Nepareizs LED novietojums. Lietojot skrūvgriezi, noregulējiet LED pozīciju.
Nospiežot tālvadības pults pogas, projektors nereaģē.	<ul style="list-style-type: none"> Baterijas ir izlādējušās. Nomainiet baterijas.

Ja pēc iepriekš minēto pasākumu veikšanas problēma nav atrisināta, nekavējoties sazinieties ar vietējo izplatītāju.

Essilor ir apmācījis jūsu izplatītāju.

IX. АРКОРЕ



1. Uzglabāšanas un izmantošanas apstākļi



Ievērojiet turpmāk norādītos ekspluatācijas, uzglabāšanas un transportēšanas nosacījumus. Izvairieties no kondensāta veidošanās.

	Temperatūra	Mitruma līmenis	Atmosfēras spiediens
Lietošana	[+10°C; +35°C]	[30 %; 90%]	[800 hPA; 1060 hPA]
Uzglabāšana	[-10°C; + 55°C]	[10 %; 95%]	[700 hPA; 1060 hPA]
Pārvadāšana	[-40°C; + 70°C]	[10 %; 95%]	[500 hPA; 1060 hPA]



- Kad projektors netiek lietots, pasargājiet to ar ražotāja nodrošināto pārvalku.
- Ar pirkstiem nepieskarieties nevienai optiskajai daļai un izvairieties no daļu pakļaušanas putekļiem. Uz jebkuras ierīces optiskās daļas sakrājušies putekļi jānotīra ar birstīti vai silfonu. Ja uz optiskās detaļas pamanāt pirkstu traipus vai tauku pēdas, uzklājiet tīrīšanas līdzekli uz spirta bāzes un noslaukiet ar lēcas tīrīšanai paredzētu drānu vai marli.
- Ja projektora virsmas ir netīras, notīriet tās ar sausu drānu. Grūti notīrāmu traipu gadījumā iesakām lietot mitru drānu vai neitrālu mazgāšanas līdzekli.
- Izvairieties no organisko šķīdinātāju lietošanas, jo tie var sabojāt ierīces krāsas kārtu.
- Ja projektors kādu laiku darbojas dīkstāvē, atvienojiet barošanas kabeli.
- Tāpat, ja projektors kādu brīdi darbojas dīkstāvē, izņemiet baterijas no tālvadības pults.

2. Tīrīšana

Šī iedaļa nav piemērojama.

3. Periodiskā pārbaude un apkope

Šī iedaļa nav piemērojama.

4. Produkta demontāža un transportēšana

a. Drošinātāja nomaiņa

- 1 Lai izvairītos no elektriskās izlādes riska, atvienojiet barošanas kabeli (8).
- 2 Noņemiet drošinātāju turētāju (9) un pēc tam nomainiet drošinātāju.



- Neizmantojot atbilstošu drošinātāju, ierīce var viegli sabojāties, vai, iespējams, var rasties negadījums. Izmantojiet tikai lietošanai paredzēto drošinātāju (250 V, 2AT).
- Drošinātāju turētājā ir divi drošinātāji. Tā kā nav iespējams vizuāli atšķirt bojāto drošinātāju, izņemiet abus un pārbaudiet katru atsevišķi.
- Ja pēc drošinātāja nomaiņas ierīce joprojām darbojas nepareizi, paredzams, ka problēmai ir cits iemesls. Nekavējoties atvienojiet barošanas kabeli un sazinieties ar tuvāko izstrādājuma tirgotāju.

b. Tālvadības pults bateriju nomaiņa

- 1 Pavelciet bateriju nodalījuma vāku
- 2 Izņemiet izlietotās baterijas un ievietojiet jaunas.
- 3 Ievietojiet jaunās baterijas, kā norādīts uz uzlīmes bateriju nodalījuma apakšā



Lai izvairītos no noplūdes, izmantojiet divas nerūsējošas baterijas (x2 LR03 sārnu baterijas).

5. Izmešana



Norādes par instrumenta likvidēšanu saskaņā ar Direktīvām 2012/19/ES par elektrisko un elektronisko iekārtu atkritumiem un 2011/65/ES par dažu bīstamu vielu izmantošanas ierobežošanu elektriskās un elektroniskās iekārtās.

Ierīces darbību beigās to nedrīkst izmest kopā ar sadzīves atkritumiem. To drīkst nodot pašvaldības atkritumu apsaimniekošanas centrā vai pie mazumtirgotāja, kur šāds pakalpojums tiek piedāvāts.

Nošķirta elektrisko iekārtu likvidēšana ļauj izvairīties no kaitējuma videi vai veselībai, ko varētu radīt neatbilstoša likvidēšana, un ļauj pārstrādāt materiālus, kas izmantoti ražošanā, lai taupītu enerģiju un resursus.

Uz instrumenta marķējuma ir piktogramma ar konteineru ar riteņiem. Tā norāda uz prasību nošķirti savākt un likvidēt elektrisko iekārtu, kas ir nolietojusies vai vairs netiek lietota.

X. SPECIFIKĀCIJAS



1. Tehniskie dati

Paredzamais ierīces un tās komponentu kalpošanas laiks ir xx gadi.

a. Projektors

- Attēla projicēšanas attālums: 2,0–7,0 m
- Projekcijas palielinājums: x30 (5 m attēla projicēšanas attālumā)
- Projekcijas lauks: 335 x 222 mm (5 m attēla projicēšanas attālumā)
- Spilgtums: 80–320 Cd/m² (200 Cd/m² 5 m attēla projicēšanas attālumā)
- Pārbaudes/maskas atlases ātrums: 0,3 sekundes
- Programma: 2 veidi (48 pārbaudes vai maskas)
- Slīpuma leņķis: ± 10°
- Izmēri: 248 mm (garums) x 336 mm (platums) x 234 mm (augstums)
- Svars: 4,5 kg
- Automātiskās apturēšanas režīms: 5 minūtes
- Strāvas padeve: 100–240 V
- Energopatēriņš: 60 VA

b. Tālvadības pults

- Vadības veids: bezvadu
- Izmēri: 62 mm (garums) x 193 mm (platums) x 26 mm (augstums)
- Svars: 100 g

2. Savienojamība ar citām ierīcēm

Šī iedaļa nav piemērojama.

3. Tās prasības

Šī iedaļa nav piemērojama.

XI. QR KODS



Lietotāja rokasgrāmatas jaunākā versija attiecīgajā valodā ir pieejama tīmekļa vietnē. Pēc pieprasījuma bez maksas var tikt nodrošināta papīra versija.

en The complete user manual is available on a web space in PDF format. To access it, please scan the QR code below using a dedicated tool or application. Please make sure that your device is suitable and has an appropriate software to display the electronic Instructions for use.

fr Le manuel utilisateur complet est disponible sur un espace web au format PDF. Pour y accéder, veuillez scanner le QR code ci-dessous à l'aide d'un outil ou d'une application dédié(e). Veuillez vous assurer que votre appareil est compatible et dispose d'un logiciel approprié pour afficher le manuel électronique.

ar لتمكن من الوصول إليه، يُرجى مسح رمز الاستجابة السريعة PDF دليل المستخدم الكامل متوفر من خلال موقع الويب بصيغة أدناه باستخدام أداة أو تطبيق مخصص لذلك. يُرجى التأكد من أن جهازك مناسب ويحتوي على برنامج مناسب لعرض التعليمات الإلكترونية الخاصة بالاستخدام.

be Поўная інструкцыя карыстальніка даступна ў інтэрнэт-прасторы у фармаце PDF. Каб атрымаць да яе доступ, адсканіруйце QR-код ніжэй пры дапамозе спецыяльнага сродку або праграмы. Калі ласка, упэўніцеся, што ваша прылада прыдатная для паказу электроннай Інструкцыі па карыстанню і што на ёй усталявана адпаведнае праграмае забеспячэнне.

bg Пълното ръководство за потребителя е достъпно в уеб пространството. За да получите достъп до него, моля, сканирайте QR кода по-долу, като използвате специален инструмент или приложение. Моля, уверете се, че вашето устройство е подходящо и разполага с подходящ софтуер за преглед на електронните Инструкции за употреба.

cs Kompletní uživatelský návod je k dispozici na webovém prostoru ve formátu PDF. Chcete-li k němu získat přístup, naskenujte prosím níže uvedený QR kód pomocí speciálního nástroje nebo aplikace. Ujistěte se prosím, že používáte vhodné zařízení, které má vhodný software pro zobrazení elektronického uživatelského návodu.

da Den komplette brugervejledning er tilgængelig på et webområde i PDF-format. For at få adgang til den skal du scanne QR-koden nedenfor ved hjælp af et dedikeret værktøj eller program. Sørg for, at din enhed er egnet og har en passende software til at vise de elektroniske brugsanvisninger.

de Die vollständige Bedienungsanleitung ist auf einem Webspace im PDF-Format verfügbar. Für den Zugriff scannen Sie bitte den untenstehenden QR-Code mit einem speziellen Tool oder einer Anwendung. Bitte vergewissern Sie sich, dass Ihr Gerät für die Anzeige der elektronischen Gebrauchsanweisungen geeignet ist und über eine entsprechende Software verfügt.

el Το πλήρες εγχειρίδιο χρήσης είναι διαθέσιμο σε έναν ιστοχώρο σε μορφή PDF. Για να αποκτήσετε πρόσβαση σε αυτό, σκανάρετε τον κωδικό QR παρακάτω χρησιμοποιώντας ένα ειδικό εργαλείο ή εφαρμογή. Βεβαιωθείτε ότι η συσκευή σας είναι κατάλληλη και έχει το κατάλληλο λογισμικό για την προβολή των ηλεκτρονικών οδηγιών χρήσης.

es El manual de uso completo está disponible en un espacio web. en formato PDF. Para acceder a él, escanee el código QR debajo utilizando una herramienta o aplicación dedicada. Asegúrese de que su dispositivo sea adecuado y tenga el software apropiado para mostrar las Instrucciones de uso electrónicas.

et Täielik kasutusjuhend on saadaval veebis PDF-vormingus. Juurdepääsuks palun skannige allolevat QR-koodi, kasutades selleks vastavat tööriista või rakendust. Veenduge, et teie seade sobib ja et selles on elektroonilise kasutusjuhendi kuvamiseks sobiv tarkvara.

fi Täysi käyttöopas on saatavana verkosta PDF-muodossa. Saat pääsyn siihen skannaamalla alla olevan QR-koodin käyttäen siihen tarkoitettu työkalua tai sovellusta. Varmista, että laitteesi on sopiva ja sisältää asianmukaisen ohjelmiston sähköisten käyttöohjeiden esittämiseen.

hr Potpun korisnički priručnik dostupan je na mrežnom prostoru u PDF formatu. Da biste mu pristupili, skenirajte QR kod u nastavku pomoću odgovarajućeg alata ili aplikacije. Provjerite je li vaš uređaj prikladan i ima li odgovarajući softver za prikaz elektroničkih uputa za upotrebu.

hu A teljes felhasználói kézikönyv elérhető az interneten PDF formátumban. Eléréséhez olvassa be az alábbi QR-kódot egy erre szolgáló eszközzel vagy alkalmazással. Ellenőrizze, hogy eszköze képes és rendelkezik a megfelelő szoftverrel az elektronikus használati útmutató megjelenítésére.

- id Panduan pengguna lengkap tersedia di ruang web dalam format PDF. Untuk mengaksesnya, silakan pindai kode QR di bawah ini menggunakan alat atau aplikasi khusus. Pastikan peranti Anda sesuai dan memiliki perangkat lunak yang layak untuk menampilkan petunjuk penggunaan elektronik.
- it Il manuale utente completo è disponibile in formato PDF su uno spazio Web. Per accedervi, leggere il codice QR sottostante mediante un apposito strumento o un'applicazione dedicata. Assicurarsi che il dispositivo sia adatto e che disponga di un software appropriato per visualizzare le istruzioni per l'uso in formato elettronico.
- ja 完全なユーザーマニュアルは、PDF形式でウェブスペースから入手できます。アクセスするには、専用のツールまたはアプリケーションを使用して、以下のQRコードをスキャンしてください。お使いのデバイスが適切であり、電子説明書を表示する適切なソフトウェアがインストールされていることを確認してください。
- ko 전체 사용 설명서는 웹 공간에 PDF 형식으로 있습니다. 이 설명서에 액세스하려면, 전용 도구 또는 앱을 사용하여 아래 QR 코드를 스캔하십시오. 사용자의 기기가 적합하고 전자적인 사용 설명서를 표시할 수 있는 적절한 소프트웨어가 있는지 확인하시기 바랍니다.
- lt Išsamaus naudotojo vadovo PDF formatu ieškokite interneto svetainėje. Kad jį atvertumėte, specialiu įrankiu arba programėle nuskaitykite toliau pateiktą QR kodą. Įsitinkkite, kad jūsų įrenginys yra tinkamas ir turi tinkamą programinę įrangą elektroninems naudojimo instrukcijoms rodyti.
- lv Pilnā lietotāja instrukcija ir pieejama tīmeklī PDF formātā. Lai tai piekļūtu, lūdzu, noskenējiet tālāk redzamo kvadrātkodu, izmantojot tam paredzētu rīku vai lietojumprogrammu. Lūdzu, pārliecinieties, vai jūsu ierīce ir piemērota un vai tai ir atbilstoša programmatūra elektroniskās lietotāja instrukcijas attēlošanai.
- ms Manual pengguna yang lengkap boleh didapati di ruang laman dalam format PDF. Untuk mengaksesnya, sila imbas kod QR di bawah menggunakan alat atau aplikasi khusus. Sila pastikan yang peranti anda adalah serasi dan mempunyai perisian yang sesuai untuk memaparkan Arahan elektronik untuk tujuan penggunaan.
- nl De volledige gebruikershandleiding is in PDF-formaat beschikbaar op een website. U kunt de handleiding bereiken door de QR-code hiernaast te scannen met een geschikte applicatie. Uw apparaat moet geschikt zijn en over de juiste software beschikken om de elektronische gebruiksaanwijzing weer te geven.
- no Den komplette brukerhåndboken er tilgjengelig på et webhotell i PDF-format. For å få tilgang til den, skann QR-koden nedenfor ved hjelp av et dedikert verktøy eller applikasjon. Sørg for at enheten din er egnet og har en passende programvare for å vise den elektroniske bruksanvisningen.
- pl Kompletna instrukcja użytkownika jest dostępna na stronie internetowej w formacie PDF. Aby uzyskać dostęp, zeskanuj poniższy kod QR przy użyciu dedykowanego narzędzia lub aplikacji. Upewnij się, że urządzenie jest zgodne i wyposażone w odpowiednie oprogramowanie pozwalające wyświetlać elektroniczną Instrukcję obsługi.
- pt O manual do utilizador completo está disponível num espaço online no formato PDF. Para aceder a este, queira digitalizar o QR Code abaixo usando uma ferramenta ou uma aplicação dedicada. Certifique-se de que o seu dispositivo é compatível e possui um software apropriado para exibir as instruções eletrónicas de utilização.
- pt (brazil) O manual do usuário completo está disponível em um espaço online no formato PDF. Para acessar a este, por favor, digitalizar o QR Code abaixo usando uma ferramenta ou um aplicativo dedicado. Seu dispositivo deve ser compatível e possuir um software apropriado para exibir as instruções eletrônicas de utilização.
- ro Manualul de utilizare complet este disponibil online în format PDF. Pentru a-l accesa, scanați codul QR de mai jos folosind un instrument sau o aplicație dedicată. Asigurați-vă că dispozitivul dumneavoastră este potrivit și are un software adecvat pentru afișarea Instrucțiunilor de utilizare în format electronic.
- ru Полное руководство пользователя доступно в интернет-пространстве в формате PDF. Чтобы получить к нему доступ, отсканируйте QR-код ниже с помощью специального инструмента или приложения. Убедитесь, что ваше устройство подходит и имеет соответствующее программное обеспечение для отображения электронных инструкций по эксплуатации.
- sk Celý používateľský manuál je dostupný vo webovom priestore vo formáte PDF. Ak chcete získať prístup, naskenujte nižšie uvedený QR kód pomocou špeciálneho nástroja alebo aplikácie. Uistite sa, že máte vhodné zariadenie s vhodným softvérom na zobrazenie elektronickeho návodu na použitie.

- sl Celoten uporabniški priročnik je na voljo kot dokument PDF na spletnem mestu. Za dostop optično preberite spodnjo kodo QR z namenskim orodjem ali aplikacijo. Prepričajte se, da je vaša naprava primerna in ima ustrezno programsko opremo za prikaz elektronskih navodil za uporabo.
- sr Kompletno uputstvo za korisnike je dostupno na veb prostoru u PDF formatu. Da biste mu pristupili, skenirajte QR kôd u nastavku pomoću namenske alatke ili aplikacije. Proverite da je vaš uređaj odgovarajući i da li ima potreban softver za prikaz elektronskog Uputstva za upotrebu.
- sv Den fullständiga bruksanvisningen finns tillgänglig på ett webbutrymme i PDF-format. För att komma åt den, vänligen skanna QR-koden nedan med ett dedikerat verktyg eller program. Se till att din enhet är lämplig och har en passande programvara för att visa de elektroniska användningsinstruktionerna.
- th สามารถรับคู่มือผู้ใช้ฉบับสมบูรณ์ในรูปแบบ PDF ได้จากบนเว็บสเปซ โดยในการเข้าถึง โปรดสแกนคิวอาร์โค้ดด้านล่างด้วยเครื่องมือหรือแอปพลิเคชันเฉพาะ โปรดตรวจสอบให้แน่ใจว่าอุปกรณ์ของคุณนั้นเหมาะสม และมีซอฟต์แวร์ที่สามารถใช้ในการแสดงคำแนะนำการใช้งานอิเล็กทรอนิกส์ได้อย่างถูกต้อง
- tr Kullanım kılavuzunun tamamı web alanında, PDF formatında mevcuttur. Buna erişmek için lütfen uygun bir araç veya uygulama kullanarak aşağıdaki QR kodunu okutun. Lütfen cihazınızın uyumlu ve elektronik kullanım talimatlarını görüntülemek için uygun bir yazılıma sahip olduğundan emin olun.
- uk Повна версія посібника користувача доступна в інтернеті в форматі PDF. Щоб отримати до нього доступ, скануйте QR-код нижче за допомогою спеціального додатку. Для перегляду електронного посібника користувача на вашому пристрої він повинен мати відповідні характеристики та програмне забезпечення.
- vi Hướng dẫn sử dụng đầy đủ có sẵn trên không gian web ở định dạng PDF. Để truy cập, vui lòng quét mã QR bên dưới bằng công cụ chuyên dụng hoặc bằng ứng dụng. Vui lòng đảm bảo rằng thiết bị của bạn phù hợp và có phần mềm phù hợp để hiển thị Hướng dẫn sử dụng điện tử
- zh 完整的操作手册以 PDF 格式在网络上提供。如需获取，请使用专门的工具或应用程序扫描下方二维码。请确保您的设备适用并安装有相应的软件，能够显示电子版使用说明。





Essilor International
147, rue de Paris – 94220 Charenton-le-Pont France
www.essilor.com

