



دليل الاستخدام

الفهرس

4	ا. مقدمة
6	اا. تعليمات الاستخدام
7	1. الاستخدام المستهدف
7	a. الغرض المستهدف
7	b. دواعي الاستخدام
7	2. الفائدة السريرية المتوقعة
7	3. موانع الاستخدام
7	4. الآثار الجانبية
7	5. الفئات المستهدفة
7	6. المستخدمين المستهدفين
8	ااا. تحذيرات وتبهاات
9	1. تعريفات
9	2. سلامة المنتج
9	a. احتياطات الاستخدام
10	b. مصدر الطاقة
10	c. التوافق الكهرومغناطيسي
10	d. عوامل أخرى
11	ااا. وصف المنتج
12	1. خطة المنتج مع الوصف
12	a. OST 100 C
12	b. OST 100
13	c. OST 150
13	d. OST 250 C
14	e. OST 250
14	f. OST 250 H
15	g. OST 350
15	h. الميزات القياسية
16	2. قائمة الملحقات
16	a. المعايير
16	b. اختياري
16	c. الأجزاء القابلة للفصل
17	ااا. معلومات التشغيل
18	1. تركيب الجهاز
18	2. تشغيل/إيقاف تشغيل الجهاز بالضغط على مفتاح [On/Off]
18	3. التوصيل بالأجهزة الأخرى
20	ااا. استخدام الجهاز
21	1. OST 100C
21	2. OST 100, OST 150
22	3. OST 250 C
22	4. OST 250, OST 250 H, OST 350
24	ااا. الصيانة
25	1. حالة التخزين والمناولة
25	2. تعليمات التنظيف
26	ااا. الخطأ واستكشاف الأخطاء وإصلاحها

28	.IX. الوصف الفني
29	1. البيانات الفنية
29	a. عمر المنتج
29	b. أبعاد المنتج ووزنه
29	c. مواصفات مصابيح ليد
29	d. مستويات صوتية
30	e. البيانات الكهربائية للمنتج
30	f. إستهلاك الطاقة
30	g. تصنيف IP
31	h. المعلومات الفنية
31	2. التوافق الكهرومغناطيسي
33	3. التلصص من المنتج
34	X. شرح الرمز
35	1. الواردة في الوثيقة
35	2. على الجهاز
36	3. على العبوة
37	XI. الإعفاء من المسؤولية
39	XII. رمز الاستجابة السريعة
43	XIII. معلومات الاتصال

ا. مقدمة

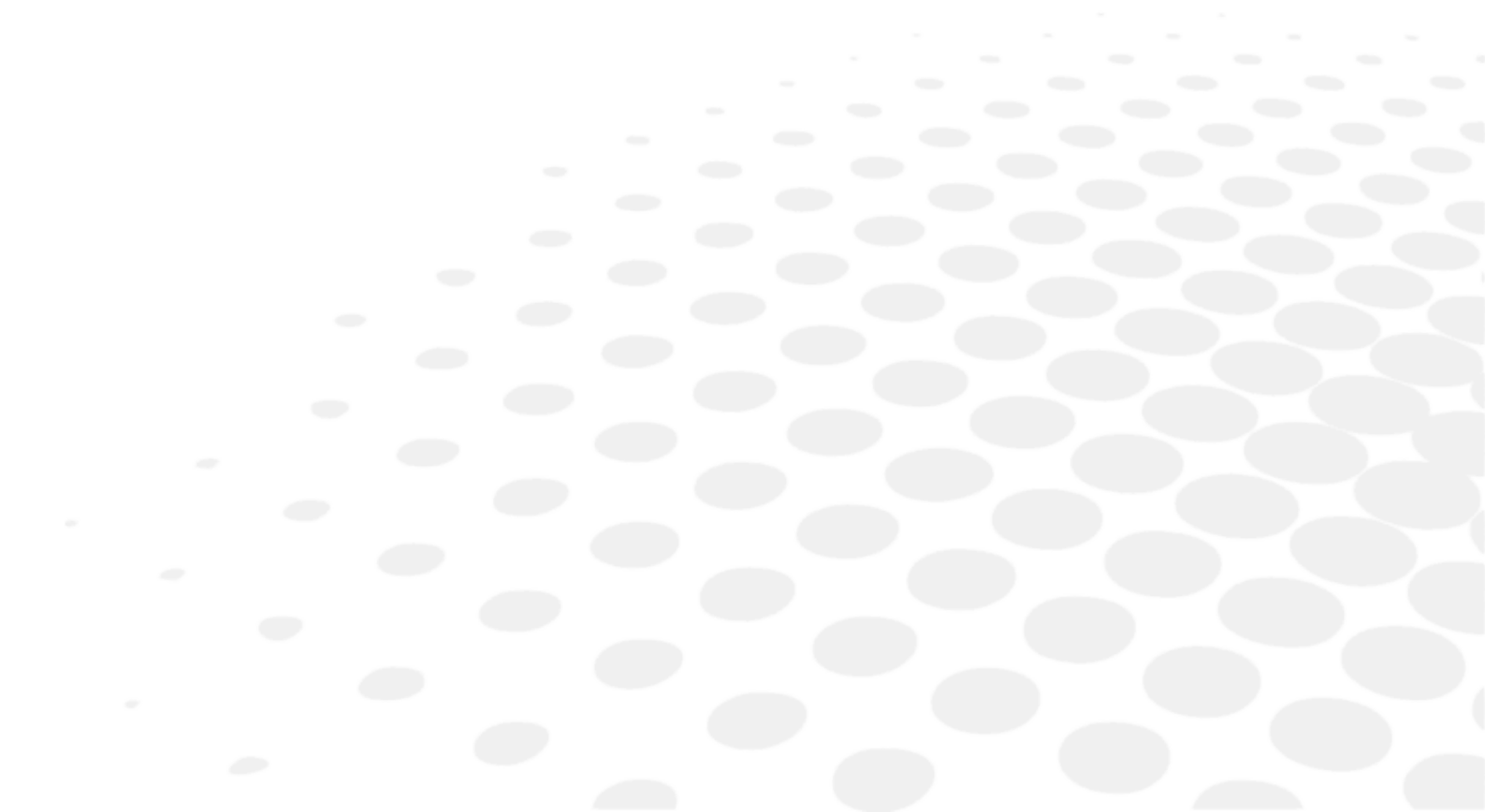

يتوفر أحدث إصدار من دليل المستخدم، موضوع الوثيقة، على الموقع الإلكتروني. للوصول إلى اللغات الأخرى المتاحة، يُرجى مسح رمز الاستجابة السريعة المبيّن في نهاية دليل المستخدم < الفصل المتعلق برمز الاستجابة السريعة (p.39).



سيُرجى اتباع التعليمات الموضحة في هذا الدليل للتمتع بتجربة استخدام أكثر أمانًا وفعالية. حقوق الطبع والنشر © 2025 ايسيلور - الدليل الأصلي - جميع الحقوق محفوظة.

Essilor International

147 شارع باريس، 94220، شارنتون لو بونت

www.essilor.com

يُحظر منعًا باتًا نسخ محتوى هذه الوثيقة، سواء كان نسخًا جزئيًا أو كليًا، بغرض نشرها أو توزيعها بأي وسيلة وبأي شكل كان، ولو مجانيًا، دون موافقة خطية مسبقة من ايسيلور.

١١. تعليمات الاستخدام

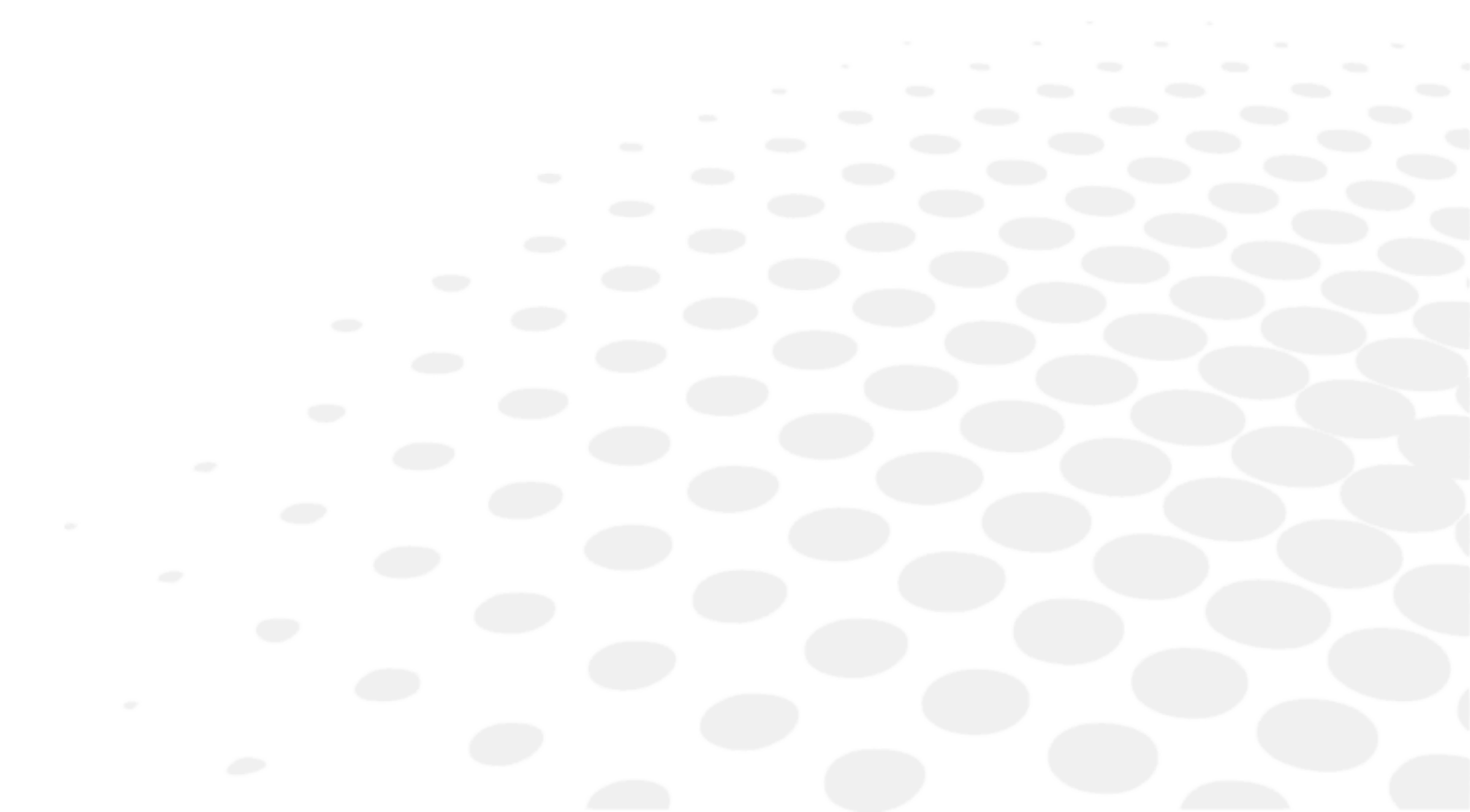

1. الاستخدام المستهدف

a. الغرض المستهدف

وحدات الانكسار مخصصة للاستخدام من قبل مختصي العناية بالعين خلال فحوصات العين بالتزامن مع أدوات العيون (محرك إبصار، مقياس الانكسار، مقياس القرنية، المصباح الشقي).

b. دواعي الاستخدام

توفر وحدات الانكسار هذه العديد من التعديلات للمرضى والأدوات لإجراء الفحص المريح.

2. الفائدة السريرية المتوقعة

توفر وحدات الانكسار هذه الدعم والتحكم في الوضع لأدوات طب العيون من قبل مختصي رعاية العيون والمرضى في أثناء فحص أو علاج العيون.

3. موانع الاستخدام

لا توجد موانع معروفة.

تم تصميم هذه الوحدات لاستيعاب المرضى بوزن حتى 150 كجم.

4. الآثار الجانبية

لا توجد آثار جانبية معروفة.

يُرجى الإبلاغ عن أي حادث خطير وقع فيما يتعلق باستخدام الجهاز إلى essilor-instruments-vigilance@essilor.com وإلى السلطة المحلية المختصة بالأجهزة الطبية.

5. الفئات المستهدفة

يتم تكييف وحدات الانكسار هذه مع المرضى الذين يمكن جلوسهم على الكرسي، وفقًا للسعة القصوى لوزن المريض في الوحدات. صممت وحدتا الانكسار OST 250 H و OST 350 لاستيعاب مرضى الكرسي المتحرك.



6. المستخدمين المستهدفين

هذه الأجهزة مخصصة لخبراء العناية بالعيون فقط.

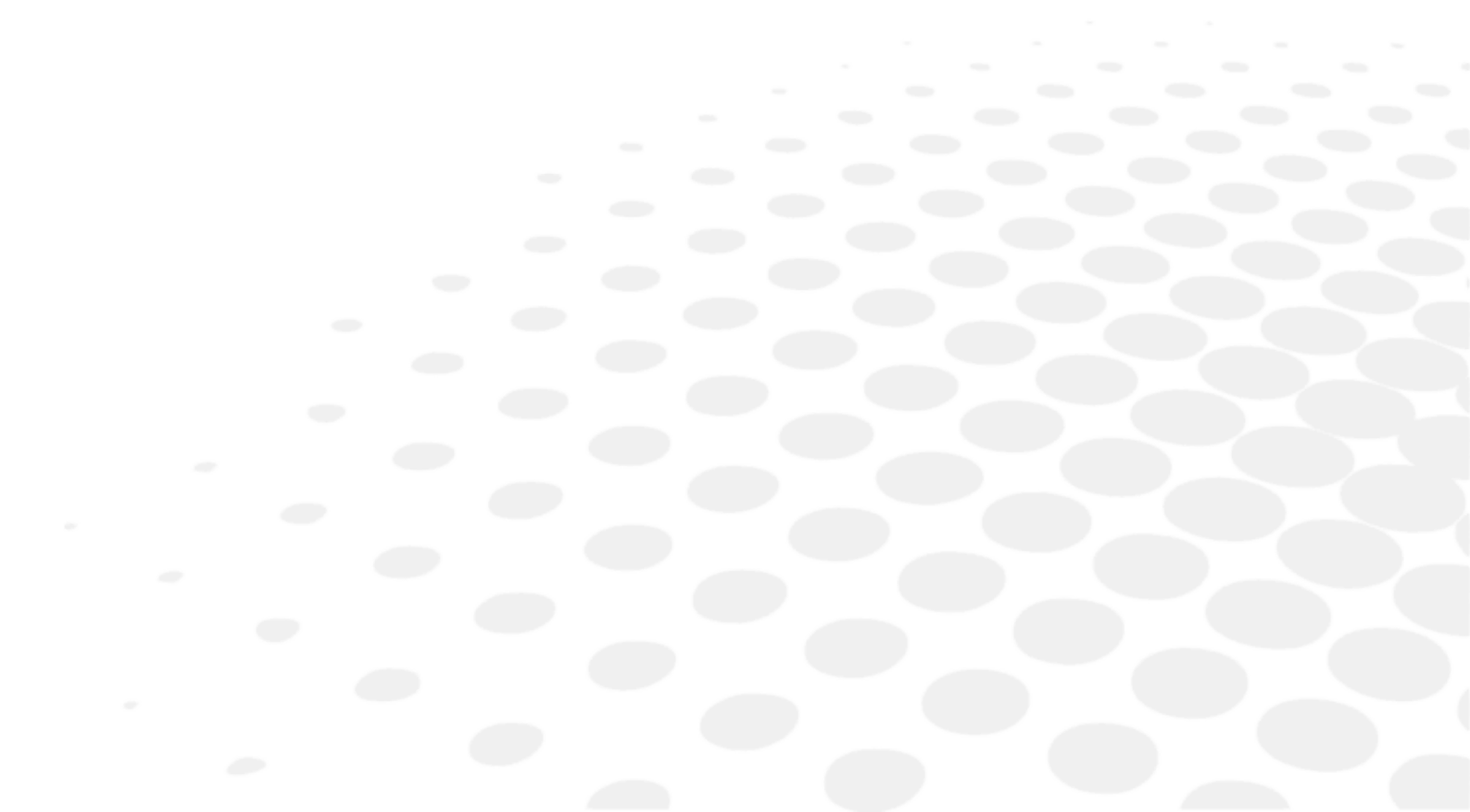
iii. تحذيرات وتبیهات



1. تعريفات

الوصف	الرمز
تنبيه: موقف خطير قد يؤدي إلى إصابة طفيفة أو متوسطة إذا لم يتم تجنبه.	
تحذير: موقف خطير قد يؤدي إلى الوفاة أو الإصابة الخطيرة إذا لم يتم تجنبه.	
معلومات إضافية مهمة أو مفيدة أو كلاهما لمعرفة المعلومات المتعلقة بالنص الوارد في هذا الدليل.	

2. سلامة المنتج

- يرجى عدم استخدام وحدة الانكسار بخلاف ما هو موضح في هذا الدليل.
- الرجاء استخدام وحدة الانكسار عند 220-230 فولت من التيار المتردد، 50/60 هرتز (تم تحديد نطاق التحمل لهذه القيم بنسبة 10٪). خلاف ذلك، قد يحدث تلف شديد للوحدة والمستخدم.

a. احتياطات الاستخدام

- تجنب تفكيك الجهاز مطلقًا؛ فقد يتسبب ذلك في حدوث خلل أو نشوب حريق.
- إذا لم يعمل الجهاز بشكل صحيح، فتجنب ملامسة الجزء الداخلي. وافصل القابس من منفذ الطاقة واستشر الوكيل الخاص بك.
- في حالة انسكاب سائل على الجهاز أو دخول أجسام غريبة إلى داخله، افصل القابس من منفذ الطاقة واستشر الوكيل الخاص بك.
- في حالة حدوث أي تشوهات (ضوضاء، دخان، وما إلى ذلك)، قم بفصل السدادة عن المنفذ واستشر الموزع. قد يؤدي الاستخدام المتواصل إلى نشوب حريق أو حدوث إصابات جسدية.
- الأغشية رقيقة، وقد يؤدي التعامل معها أثناء ارتداء المجوهرات أو وجود أطراف طويلة إلى حدوث خدوش.
- قد تصفر الأغشية البيضاء بمرور الوقت عند تعرضها للأشعة فوق البنفسجية لفترة طويلة.
- لا تقم بإعداد وحدة الانكسار في الأماكن التي قد يتسرب فيها الماء أو على أرض رطبة.
- بعد التثبيت، لا تحاول نقل طاولة الأدوات. لا تسحب وحدة التحكم وقاعدة العمود، وإلا فقد يحدث تلف في الوحدة.
- وينبغي أن يقوم موظفو الخدمات المصرح لهم بالتركيب التقني للأدوات وإعدادها. أي تدخلات لوحدة الانكسار يقوم بها أشخاص بخلاف موظفو الخدمة المرخص لهم تجعل الوحدة خارج الضمان.
- في أثناء الفحوصات، يجب أن تُجرى تحركات الوحدة تحت إشراف مستمر من قبل مختصي الرعاية الصحية. يجب على أخصائيي الرعاية الصحية التأكد من عدم وجود عوائق في أثناء الحركة يمكن أن تسبب تصادمات تؤدي إلى حدوث إصابة أو ضرر بالمعدات. يجب تحذير المريض من قبل أخصائيي الرعاية الصحية بأن يد المريض يجب ألا تلامس الطاولة عند تحريك الطاولة إلى الوضع صفر.
- يجب على أخصائيي الرعاية الصحية التأكد من أن المساحة بين المريض الجالس على الكرسي وطاولة الوحدة التي سيتم نقلها واسعة بما يكفي لمنع التلامس بين المريض والطاولة. يجب على أخصائيي الرعاية الصحية خفض كرسي المريض و/أو زيادة إرتفاع الطاولة قبل بدء الفحص.
- للتعامل مع الذراع اليدوية، قم دائمًا بتحرير المقبض الأسود قبل تدوير الذراع ثم غلقه لتثبيته في مكانه.
- تجنب محاولة إصلاح الجهاز أو تعديله.
- تجنب محاولة إجراء أي إصلاحات داخل الجهاز بنفسك مطلقًا. وفي حالة حدوث خلل، استشر الوكيل الخاص بك.
- ينبغي على الأطفال الذين تقل أعمارهم عن 6 سنوات عدم استخدام وحدة الانكسار من دون والديهم.
- وحدة الانكسار غير مناسبة للاستخدام في الهواء / غاز التخدير القابل للاشتعال، أو الأكسجين أو أكسيد النيتروز / غاز التخدير القابل للاشتعال.
- ينبغي استخدام هذا المنتج في بيئة خالية من غازات التخدير القابلة للاشتعال والغازات الأخرى القابلة للاشتعال.



b. مصدر الطاقة

- تجنب استخدام موصلات التيار أو المحولات أو أسلاك التمديد متعددة المقابس لتوصيل الجهاز بالتيار الكهربائي.
- تأكد من إدخال سلك الطاقة بالكامل في كل من المنفذ والأداة. فقد يؤدي عدم إدخاله بشكل صحيح إلى حدوث حريق أو صدمة كهربائية.
- يتعين تنظيف سلك الطاقة بانتظام لتجنب تراكم الغبار. وإذا كان السلك متسخًا، فقد يتسبب ذلك في حدوث خلل أو نشوب حريق.
- إذا أصبح سلك الطاقة ساخنًا بعد استخدام الجهاز، فتتحقق من عدم اتساخه. وإذا كان الأمر لا يتعلق باتساح سلك الطاقة، فاستبدله بأخر جديد. قد يؤدي الاستخدام المتواصل إلى حدوث خلل أو التعرض لإصابات جسدية.
- استخدام الجهاز بجهد الإمداد المناسب؛ فقد يؤدي الاستخدام المتواصل بجهد إمداد أكبر من الطاقة المقدر إلى حدوث خلل أو نشوب حريق.
- ينبغي الإمساك بالمقابس عند إدخال سلك الطاقة أو إزالته.
- أستخدم سلك الطاقة المتوفر مع الجهاز فقط.
- لتجنب خطر الإصابة بالصدمة الكهربائية، يجب توصيل هذا الجهاز بأنايب إمداد ذات اتصال أرضي.
- ينبغي الحرص على استخدام كابل التأريض لسلك الطاقة عند التوصيل بالطرف الأرضي.
- تجنب إتلاف سلك الطاقة (عن طريق ثنيه أو سحبه أو وضع أشياء ثقيلة فوقه، وخلافه). وتجنب إصلاحه أيضًا. إذا تلف السلك (توصيل غير مُحكم أو غلاف تالف، وخلافه)، فاستبدله بسلك جديد؛ فقد يؤدي الاستخدام المتواصل إلى حدوث صدمة كهربائية أو نشوب حريق.
- تجنب ملامسة قابس الطاقة بأيدي مثلة؛ فقد يتسبب ذلك في حدوث صدمة كهربائية.
- إذا لم يُستخدم الجهاز لفترة طويلة، فينبغي فصل سلك الطاقة من منفذ الطاقة.



c. التوافق الكهرومغناطيسي

- يولد هذا الجهاز طاقة تردد الراديو (RF) ويستخدمها ويمكن أن يشعها. في حال استخدام هذا الجهاز بخلاف النحو المحدد في هذا الدليل، فقد يتسبب ذلك في حدوث تداخل كهرومغناطيسي.
- تم إختبار هذا الجهاز وفقا لمعيار EN 60601-1-2 للمنتجات الطبية وتم تحديد مدى امتثاله للحدود المقبولة. تشير هذه الحدود إلى أن الجهاز يوفر حماية مقبولة ضد التداخل الكهرومغناطيسي (EMC) عند استخدامه وفقاً للتوجيهات في الدليل.
- تم تصميم هذا الجهاز وتصنيعه وفقاً لمتطلبات معيار EN 60601-1-2. وقد يتأثر بأجهزة الاتصال المتنقلة والمحمولة التي تعمل باتصال تردد الراديو. ولذلك لا ينبغي تخزينه مع معدات أخرى.
- للاطلاع على مزيد من المعلومات حول هذا الجهاز والتداخل الكهرومغناطيسي، انظر الجزء التاسع - 2 من هذا الدليل.

d. عوامل أخرى

- يتم تأريض الهيكل المعدني لوحدة الانكسار للحماية. ومع ذلك، تعتمد موثوقية التأريض على الإمداد الكهربائي للمكان الذي تستخدم فيه الوحدة. يجب استخدام الوحدة عن طريق التوصيل بمقبس أرضي.
- الرجاء فصل كابل الطاقة الرئيسي عند تشغيل مصباح مكان العمل ومنافذ الطاقة للمقبس على وحدة الانكسار وإيقاف تشغيلها.
- تحقق من وحدة الانكسار واللوازم بعناية وتأكد من أنها لم تتضرر في أثناء النقل. وبالنسبة لوحدة الانكسار و/أو اللوازم التي تضررت في أثناء النقل، يُرجى الاتصال بموزعك.
- يرجى قراءة دليل المستخدم وفهمه بعناية قبل الاستخدام الأول لوحدة الانكسار.
- يرجى الاحتفاظ بدليل المستخدم في مكان سهل الوصول للمستخدم بسرعة.

١٧. وصف المنتج

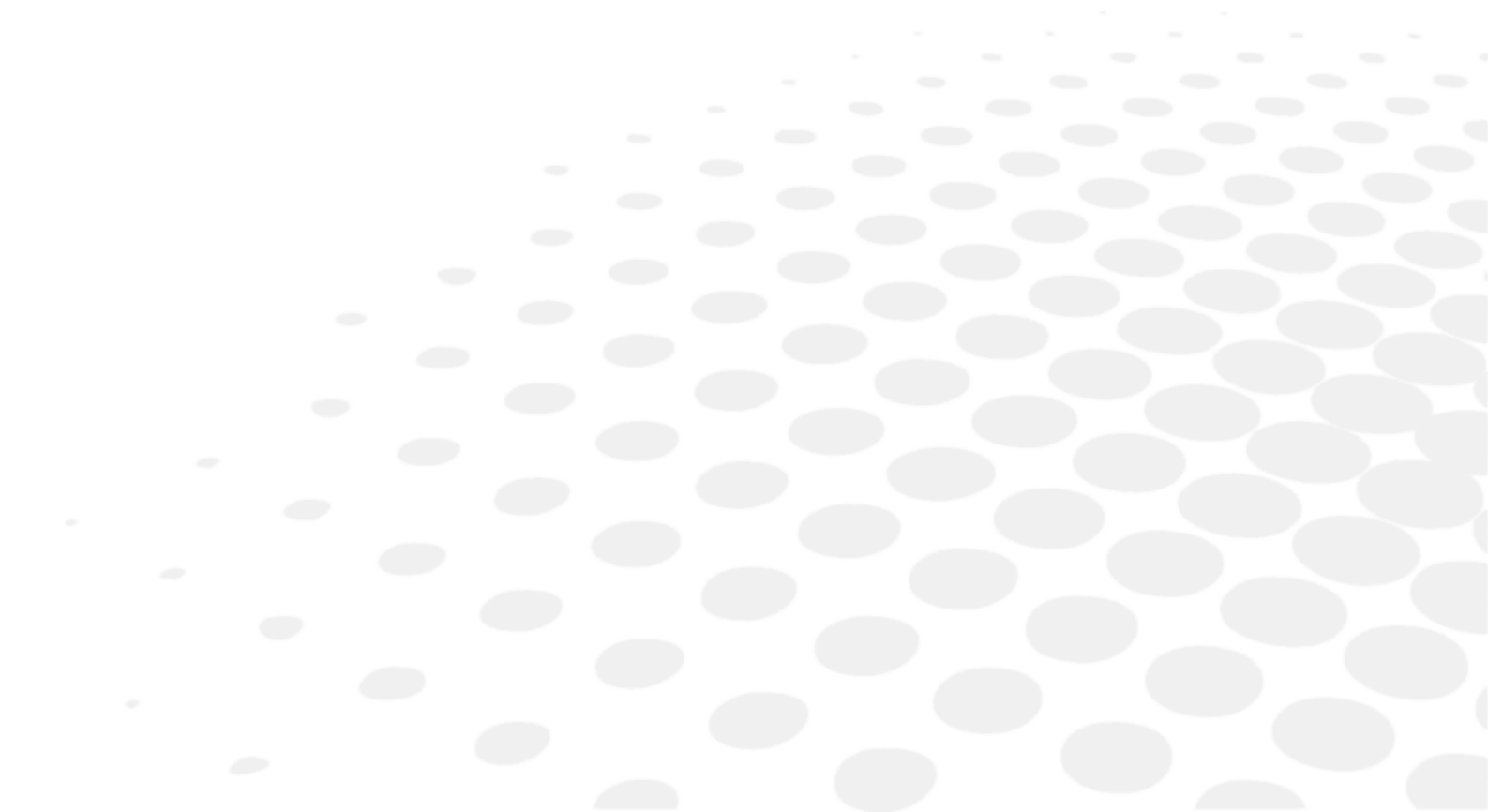

1. خطة المنتج مع الوصف

a. OST 100 C



بواسطة:

1. الكرسي: كرسي يجلس عليه المريض في أثناء الفحص.
2. عمود الحامل: عمود يحتوي على مصباح الرأس وجهاز عرض المخطط وذراع فوتوبوتر اليدوي والأدوات الأخرى المثبتة.
3. الجسم الرئيسي: الجسم الرئيسي لوحدة الانكسار.
4. منفذ التوصيل: منفذ توصيل أداة إضافية 220-230 فولت من التيار المتردد، بسرعة 50/60 هرتز.

b. OST 100

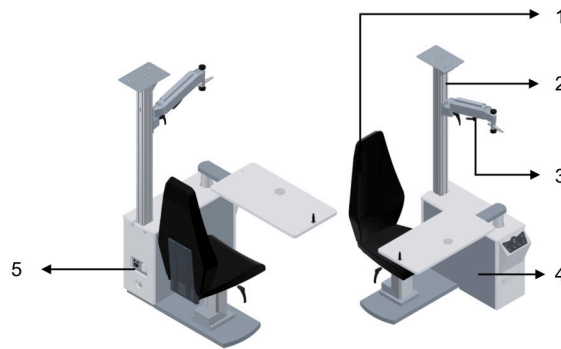

بواسطة:

1. الكرسي: كرسي يجلس عليه المريض في أثناء الفحص.
2. عمود الحامل: عمود يحتوي على مصباح الرأس وجهاز عرض المخطط وذراع فوتوبوتر اليدوي والأدوات الأخرى المثبتة.
3. الذراع اليدوي للفحص اليدوي: ذراع يتم تثبيت محرك الإبرة عليه.
4. الجسم الرئيسي: الجسم الرئيسي لوحدة الانكسار.
5. منفذ التوصيل: منفذ توصيل أداة إضافية 220-230 فولت من التيار المتردد، بسرعة 50/60 هرتز.

c. OST 150

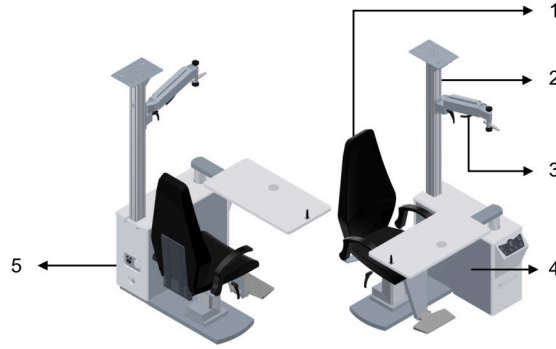

بواسطة:

1. الكرسي: كرسي يجلس عليه المريض في أثناء الفحص.
2. عمود الحامل: عمود يحتوي على مصباح الرأس وجهاز عرض المخطط وذراع فوتوبوتر اليدوي والأدوات الأخرى المثبتة.
3. الذراع اليدوي للفحص اليدوي: ذراع يتم تثبيت محرك الإبرة عليه.
4. الجسم الرئيسي: الجسم الرئيسي لوحدة الانكسار.
5. منفذ التوصيل: منفذ توصيل أداة إضافية 220-230 فولت من التيار المتردد، بسرعة 50/60 هرتز.

d. OST 250 C

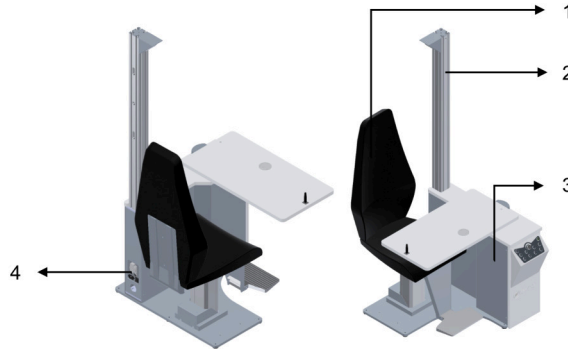

بواسطة:

1. الكرسي: كرسي يجلس عليه المريض في أثناء الفحص.
2. عمود الحامل: عمود يحتوي على مصباح الرأس وجهاز عرض المخطط وذراع فوتوبوتر اليدوي والأدوات الأخرى المثبتة.
3. الجسم الرئيسي: الجسم الرئيسي لوحدة الانكسار.
4. منفذ التوصيل: منفذ توصيل أداة إضافية 220-230 فولت من التيار المتردد، بسرعة 50/60 هرتز.

e. OST 250

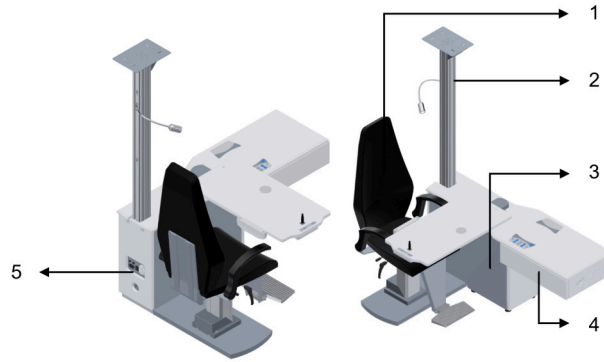

بواسطة:

1. الكرسي: كرسي يجلس عليه المريض في أثناء الفحص.
2. عمود الحامل: عمود يحتوي على مصباح الرأس وجهاز عرض المخطط وذراع فوتوبوتر اليدوي والأدوات الأخرى المثبتة.
3. الجسم الرئيسي: الجسم الرئيسي لوحدة الانكسار.
4. الدرج: درج لوضع مجموعة العدسات التجريبية أو الملحقات.
5. منفذ التوصيل: منفذ توصيل أداة إضافية 220-230 فولت من التيار المتردد، بسرعة 50/60 هرتز.

f. OST 250 H



بواسطة:

1. الكرسي: كرسي يجلس عليه المريض في أثناء الفحص.
2. عمود الحامل: عمود يحتوي على مصباح الرأس وجهاز عرض المخطط وذراع فوتوبوتر اليدوي والأدوات الأخرى المثبتة.
3. الجسم الرئيسي: الجسم الرئيسي لوحدة الانكسار.
4. الدرج: درج لتخزين مجموعة العدسات التجريبية أو الملحقات.
5. منفذ التوصيل: منفذ توصيل أداة إضافية 220-230 فولت من التيار المتردد، بسرعة 50/60 هرتز.

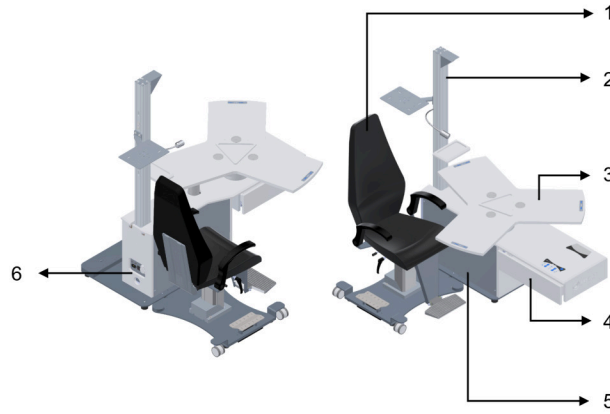

بواسطة:

1. الكرسي: كرسي يجلس عليه المريض في أثناء الفحص.
2. عمود الحامل: عمود يحتوي على مصباح الرأس وجهاز عرض المخطط وذراع فوتوبوتر اليدوي والأدوات الأخرى المثبتة.
3. الطاولة الثلاثية: طاولة ثلاثية تدور، يمكنها حمل ثلاث أدوات لطب العيون معًا.
4. الدرج: درج لتخزين مجموعة العدسات التجريبية أو الملحقات به.
5. الجسم الرئيسي: الجسم الرئيسي لوحدة الانكسار.
6. منفذ التوصيل: منفذ توصيل أداة إضافية 220-230 فولت من التيار المتردد، بسرعة 50/60 هرتز.

h. الميزات القياسية

OST 350	OST 250 H	OST 250	OST 250 C	OST 150	OST 100	OST 100 C	الميزات القياسية
غير متوفر	غير متوفر	غير متوفر	✓	✓	✓	✓	مسند خلفي ثابت للكرسي
✓	✓	✓	غير متوفر	غير متوفر	غير متوفر	غير متوفر	مسند ظهر الكرسي القابل للبيسط بالكامل
✓	✓	✓	غير متوفر	✓	✓	✓	تدوير الكرسي 360 درجة
✓	✓	✓	✓	✓	✓	✓	كرسي مزود بمحرك قابل لضبط الارتفاع
غير متوفر	غير متوفر	غير متوفر	غير متوفر	غير متوفر	غير متوفر	✓	لوحة أساسية منفصلة
✓	✓	غير متوفر	غير متوفر	غير متوفر	غير متوفر	غير متوفر	مناسب للكرسي المتحرك
✓	✓	✓	✓	✓	✓	✓	مصباح رأس مزود بمؤشر ليد بقوة 5 وات
✓	✓	✓	اختياري	اختياري	اختياري	اختياري	مصباح مرن للرؤية القريبة
✓	✓	✓	✓	✓	اختياري	✓	مسند الكرسي
✓	✓	✓	اختياري	✓	اختياري	اختياري	مسند ذراع الكرسي
اختياري	اختياري	اختياري	اختياري	✓	✓	اختياري	ذراع يدوي
دوار	✓	✓	✓	✓	✓	غير متوفر	طاولة إنزلاقية
غير متوفر	✓	✓	غير متوفر	غير متوفر	غير متوفر	غير متوفر	لوحة مفاتيح صغيرة على طاولة متحركة
✓	غير متوفر	غير متوفر	غير متوفر	غير متوفر	غير متوفر	غير متوفر	لوحة مفاتيح صغيرة على طاولة دوارة
✓	✓	✓	✓	غير متوفر	غير متوفر	غير متوفر	طاولة كهربائية قابل لضبط الارتفاع
اختياري	✓	✓	اختياري	✓	✓	اختياري	لوحة جهاز عرض المخطط على الملف الشخصي

✓	اختياري	اختياري	اختياري	اختياري	اختياري	اختياري	لوحة ذراع جهاز العرض
✓	✓	اختياري	اختياري	اختياري	اختياري	اختياري	حامل ملحقات عمودي
غير متوفر	غير متوفر	✓	غير متوفر	✓	✓	غير متوفر	الفرامل الميكانيكية
✓	✓	غير متوفر	✓	غير متوفر	غير متوفر	غير متوفر	مكابح كهرومغناطيسية
✓	اختياري	اختياري	اختياري	غير متوفر	غير متوفر	غير متوفر	دواسة القدم لرفع الكرسي
اختياري	✓	✓	اختياري	اختياري	اختياري	غير متوفر	مسند الذقن المشترك
✓	✓	✓	غير متوفر	غير متوفر	غير متوفر	غير متوفر	درج واحد

2. قائمة الملحقات

a. المعايير

- دليل الاستخدام

b. اختياري

OST 350	OST 250 H	OST 250	OST 250 C	OST 150	OST 100	OST 100 C	الرقم المرجعي	الملحقات الاختيارية
✓	✓	✓	✓	✓	✓	✓	OST012	ذراع يدوي
✓	✓	✓	✓	✓	✓	✓	OST046	أداة المبادعة
✓	✓	✓	✓	✓	✓	✓	OST047	حامل ملحقات عمودي OST
✓	✓	✓	✓	✓	✓	✓	OST048	ذراع دعم الشاشة
✓	✓	✓	✓	✓	✓	✓	OST109	مسند الكرسي
✓	✓	✓	✓	✓	✓	✓	OST110	مسند ذراع الكرسي
غير متوفر	غير متوفر	غير متوفر	✓	✓	✓	✓	OST127	مصباح مرن للرؤية القريبة
✓	✓	✓	✓	✓	✓	✓	OST202	لوحة ذراع جهاز العرض
✓	✓	✓	غير متوفر	غير متوفر	غير متوفر	غير متوفر	OST208	مصباح مرن للرؤية القريبة
غير متوفر	✓	✓	✓	✓	✓	غير متوفر	OST210	مسند الذقن المشترك
غير متوفر	✓	✓	غير متوفر	غير متوفر	غير متوفر	غير متوفر	OST254	عمود مزدوج
✓	✓	✓	غير متوفر	غير متوفر	غير متوفر	غير متوفر	OST371	دواسة قدم الكرسي
✓	✓	✓	✓	✓	✓	✓	OST376	درج مزدوج مع رف
✓	✓	✓	غير متوفر	غير متوفر	غير متوفر	✓	OST380	ذراع آلية
غير متوفر	غير متوفر	غير متوفر	✓	غير متوفر	غير متوفر	غير متوفر	OST380C	ذراع صغيرة ذات محرك
✓	✓	✓	✓	✓	✓	✓	OST381	درج ثلاثي متنقل
✓	✓	✓	✓	✓	✓	✓	OST382	درج مزدوج متنقل

c. الأجزاء القابلة للفصل

- كابل الطاقة (2.5 م)

٧. معلومات التشغيل

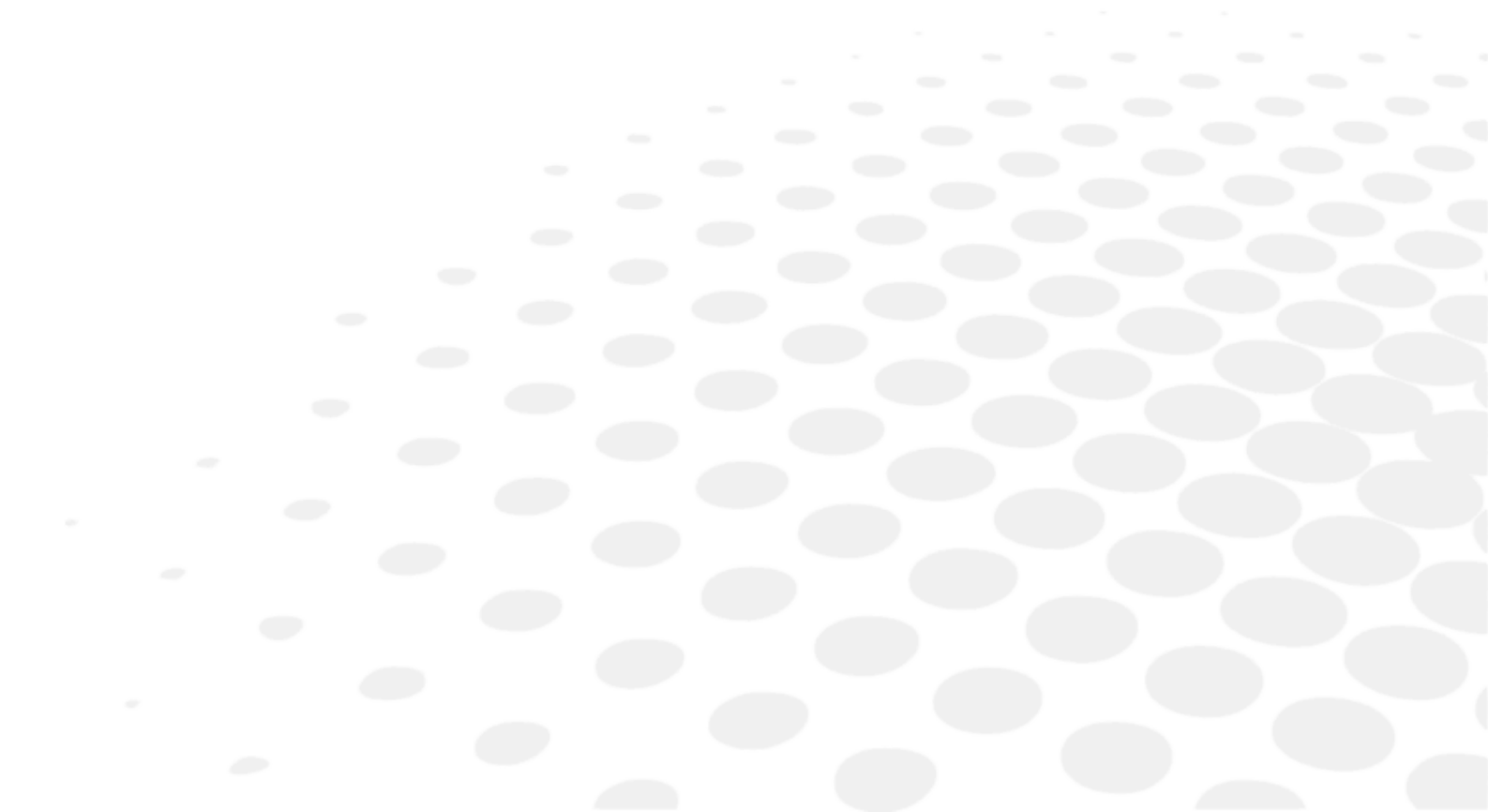

- يجب تثبيت هذه الأداة بواسطة موظفي الخدمة المعتمدين. ويُرجى التواصل مع موزع شركة إيسيلور الخاص بك لتركيب الجهاز أو تغيير توصيله.
- يُرجى مراعاة الاحتياطات الواردة أدناه:
 - تجنب تركيب الجهاز في مكان:
 - حيث يتراكم الغبار أو الأوساخ،
 - التعرض المباشر لأشعة الشمس،
 - غني بالأكسجين،
 - يتعرض لدرجات الحرارة القصوى ومستويات عالية من الرطوبة،
 - من المحتمل أن يتعرض لتذبذبات قوية أو صدمات مفاجئة.
- تجنب استخدام الجهاز مع أدوية التخدير القابلة للاشتعال أو إقرانه بعوامل قابلة للاشتعال.



1. تركيب الجهاز

يمكن تقديم أدلة التثبيت عند الطلب إلى فريق شركة Essilor الفني المحلي.



لن تتحمل شركة Essilor أي مسؤولية في حالة تركيب المنتج بطريقة غير صحيحة من قبل أي شخص بخلاف موظفي الخدمة المرخص لهم والمدرين من قبل شركة Essilor.

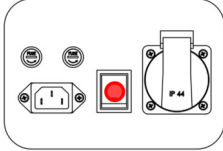
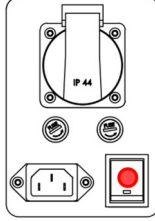
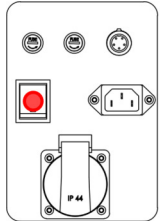

2. تشغيل/إيقاف تشغيل الجهاز بالضغط على مفتاح [On/Off]

OST 100 / OST 150 / OST250 / OST250 H / OST 350	OST 250 C	OST 100 C
		

تأكد من توصيل الجهاز. تأكد من تنفيذ العملية بالضغط على زر الطاقة المشار إليه باللون الأحمر أعلاه. [On/Off]



3. التوصيل بالأجهزة الأخرى

يمكن توصيل OST بالملحقات، مثل:

- ذراع يدوي
- أداة المباعدة
- حامل ملحقات عمودي
- ذراع دعم الشاشة
- مسند الكرسي
- مسند الذراع للكرسي
- مصباح مرن للرؤية القريبة
- لوحة ذراع جهاز العرض
- مسند الذقن المشترك
- عمود مزدوج
- دواصة قدم الكرسي
- درج مزدوج مع رف
- ذراع آلية
- ذراع صغيرة ذات محرك

- درج ثلاثي متنقل
- درج مزدوج متنقل

أما بالنسبة للأدوات الأخرى، فيجب أن يقوم فني متخصص ومعتمد بعملية التركيب والتهيئة. لمزيد من التفاصيل، يُرجى الاستفسار من الموزع المحلي.

٧١. استخدام الجهاز

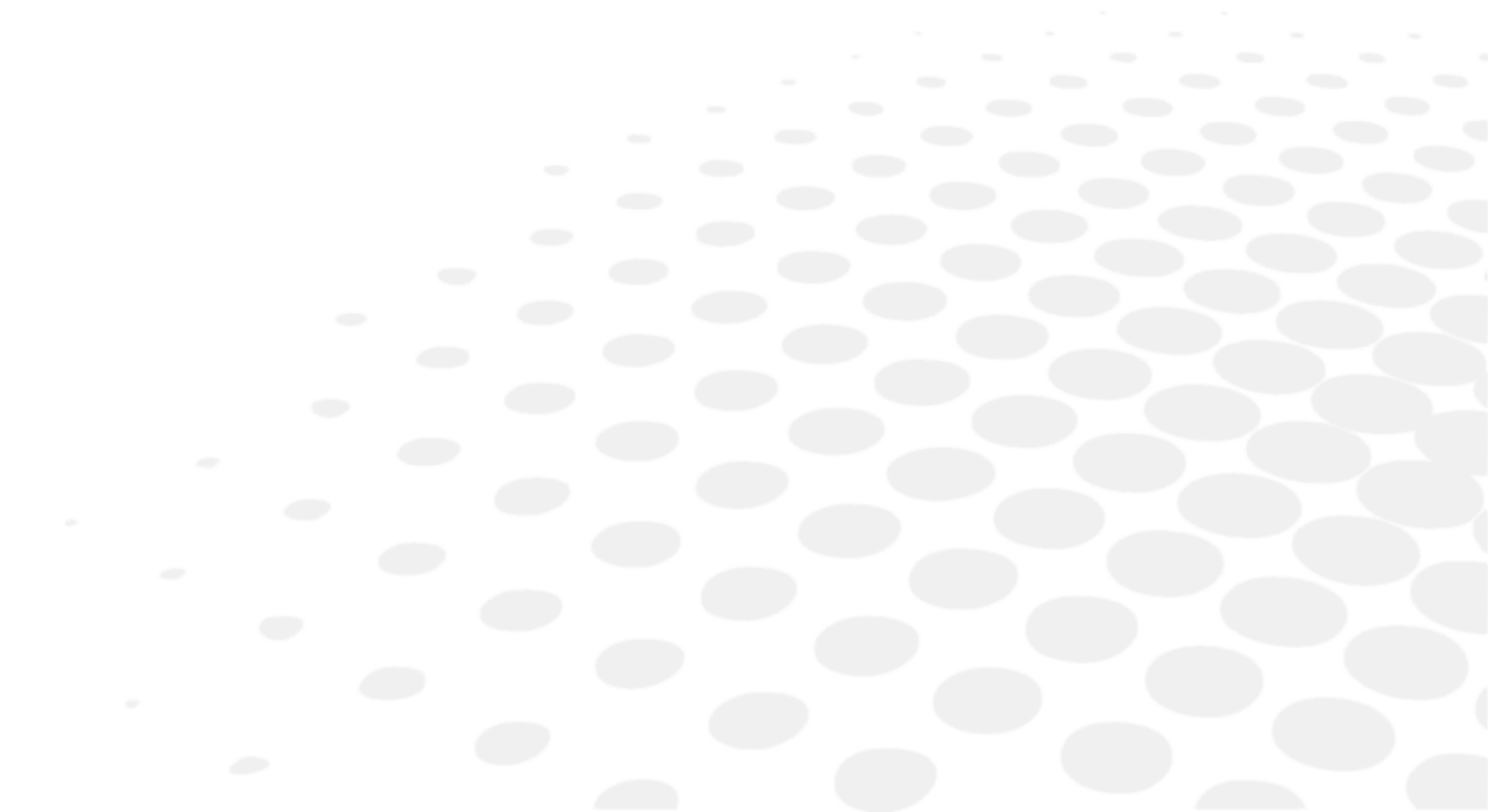

1. OST 100C

الوصف	التحكم	لوحة مفاتيح
التحكم في إيقاف التشغيل		
التحكم في ارتفاع الكرسي وانخفاضه		
التحكم الآلي في الذراعين (إختياري)		
التحكم في مصباح الرؤية القريبة		









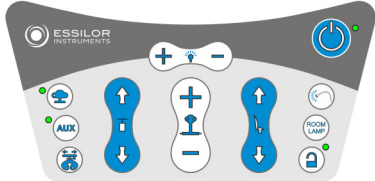

2. OST 100, OST 150



الوصف	التحكم	لوحة مفاتيح
التحكم في إيقاف التشغيل		
التحكم في ضوء المصباح		
التحكم في طاقة جهاز العرض		
التحكم في الطاقة المساعدة		
التحكم في ارتفاع الكرسي وانخفاضه		
التحكم في ضوء المصباح الشقي		

OST 250 C .3

الوصف	التحكم	لوحة مفاتيح
التحكم في إيقاف التشغيل		
التحكم في ضوء المصباح		
التحكم في طاقة جهاز العرض		
التحكم في الطاقة المساعدة		
التحكم في ارتفاع الكرسي وانخفاضه		
التحكم في ضوء المصباح الشقي		
التحكم في المغناطيس الإلكتروني		
التحكم في ارتفاع الطاولة وانخفاضها		
التحكم الآلي في الذراعين (إختياري)		

OST 250, OST 250 H, OST 350 .4

الوصف	التحكم	لوحة مفاتيح
التحكم في إيقاف التشغيل		
التحكم في مصباح الرأس القابل للتعطيم		
التحكم في طاقة جهاز العرض		
التحكم في الطاقة المساعدة		
التحكم الآلي في الذراعين (إختياري)		
التحكم في مصباح الرؤية القريبة		
التحكم في مصباح الغرفة		
التحكم في المغناطيس الإلكتروني		
التحكم في ارتفاع الكرسي وانخفاضه		

التحكم في ارتفاع الطاولة وانخفاضها	
التحكم في ضوء المصباح الشقي	

رسالة تذكيرية وأفضل الممارسات



للتعامل مع الذراع اليدوية، قم دائما بتحرير المقبض الأسود قبل تدوير الذراع ثم غلقه لتثبيته في مكانه.

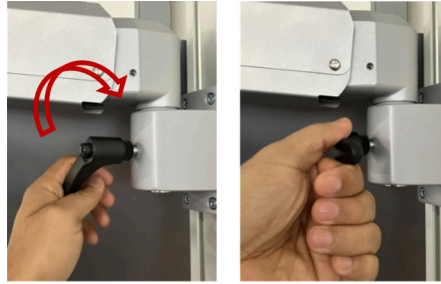

المقبض مثبت بالبرغي في حامل الذراع. عند القفل، يمنع الطرف الملولب للبرغي دوران الذراع. إذا لم يُحرَّر المقبض قبل تدوير الذراع، فسوف يتآكل البرغي.

٧.١١. الصيانة

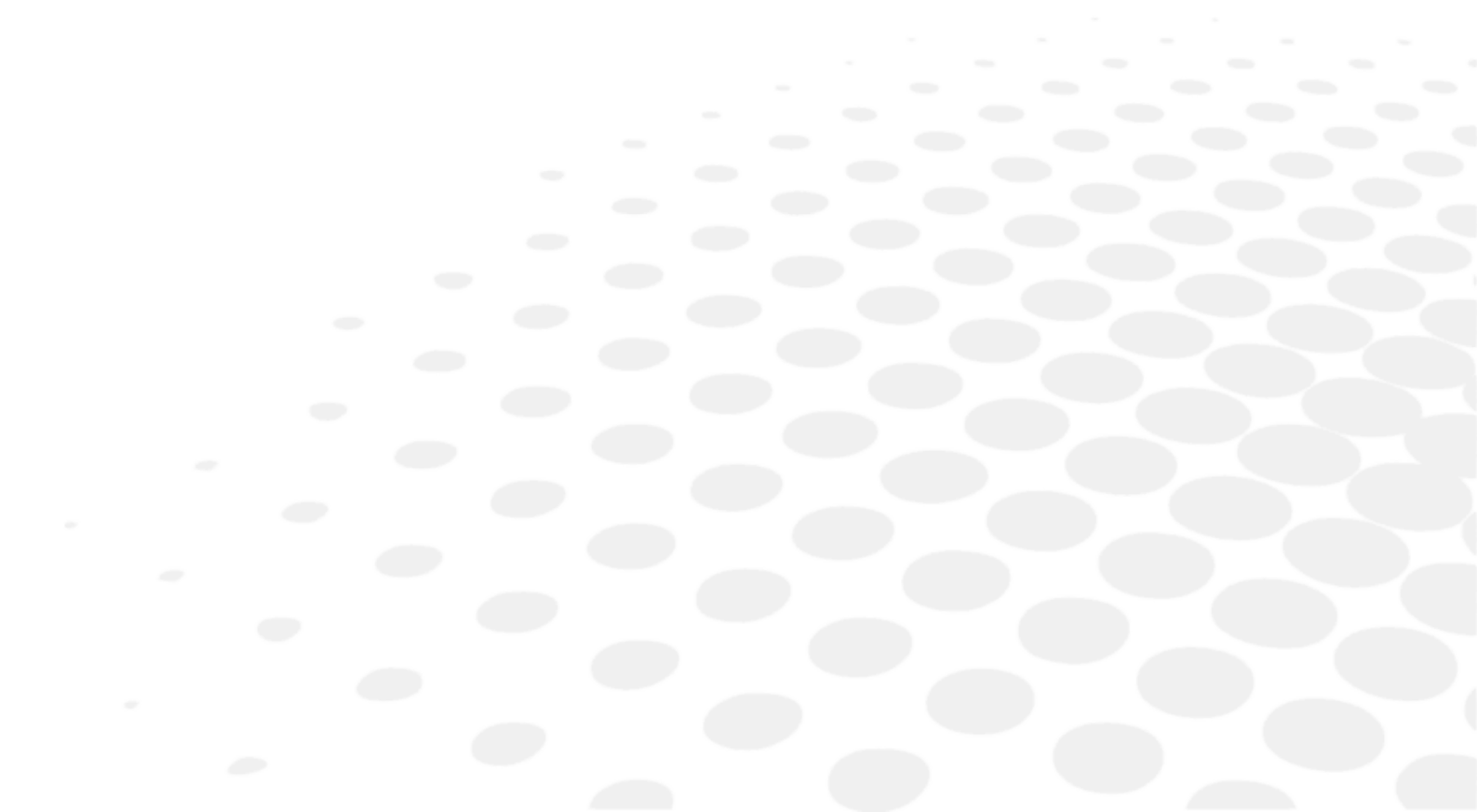

- يجب أن تُنفَّذ جميع عمليات الصيانة على يد فنيي صيانة مؤهلين لضمان سلامة الجهاز وأدائه، ما لم يرد في هذا الدليل خلاف ذلك.
- إذا وجدت أن هذا الجهاز متسخًا، يمكنك تنظيفه كلما أردت (انظر لاحقًا طرق التنظيف المحددة).



1. حالة التخزين والمناولة

- ينبغي مراعاة حالات التشغيل والتخزين والنقل المذكورة أدناه.
- تجنب ظروف التكتيف.



الاستخدام	درجة الحرارة	الرطوبة	الضغط الجوي
الاستخدام	[20°C; +30°C+]	[70% ;% 30]	[atm; 1 atm 0.49]
التخزين	[0°C; +40°C]	[70% ;% 30]	[atm; 1 atm 0.49]
النقل	[10°C; +50°C-]	[70% ;% 30]	[atm; 1 atm 0.49]

2. تعليمات التنظيف

- لا تستخدم الكحول-كسيلول وما شابهه من المنظفات السائلة لتنظيف كرسي وحدة الانكسار والجزء الخشبي. قد تسبب مواد التنظيف هذه تلفًا على الأسطح البلاستيكية والخشبية.



- لتجنب خطر وقوع حوادث، افصل الجهاز قبل التنظيف.



- قبل التنظيف، الرجاء التأكد من إيقاف تشغيل الجهاز بالضغط على زر الطاقة وفصل كابل الطاقة.
- يمكنك تنظيف كل من الأجزاء الخشبية والمعدنية من وحدة الانكسار باستخدام قطعة قماش رطبة نظيفة.

٧٨٨. الخٲاء واستكشاف الأخطاء وإصلاحها

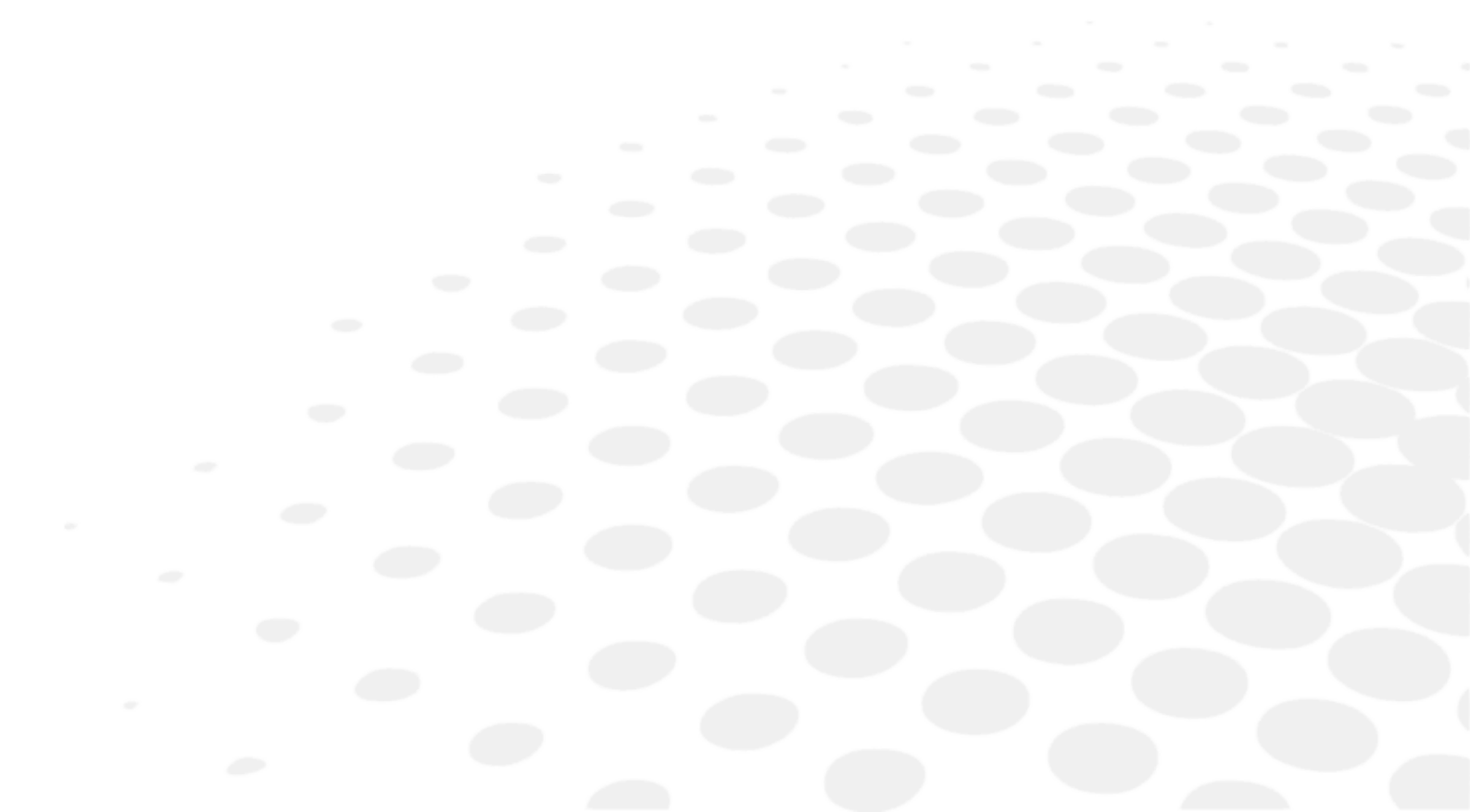

في حالة اكتشاف مشكلة ما، يُرجى الاطلاع على الجدول أدناه لاتخاذ التدابير المناسبة.

الأعراض	الأسباب والإجراءات
وحدة الانكسار لا تعمل. مؤشر لوحة مفاتيح الطاقة لا يعمل.	لا توجد كهرباء في الوحدة <ul style="list-style-type: none"> • المنفذ الذي يتم توصيل الأداة به متعطل. اتصل بكهربائي معتمد لفحص المنفذ. • تلف في كابل الطاقة الخاص بالطاولة (يمكن رؤية علامات دالة على تحطمه أو تشققه). يمكن للبائع المعتمد توفير كابل الطاقة الاحتياطي. • افحص الصمام الزجاجي الموجود في الجزء الخلفي من الجهاز. استبدلها بفوهات لها نفس القيمة. يمكن للبائع المعتمد توفير فيوزات احتياطية. لوحة المفاتيح لا تعمل <ul style="list-style-type: none"> • اتصل بالخدمة المعتمدة.
مصباح الرأس لا يعمل	لمبة المصباح الرأسية تلفت <ul style="list-style-type: none"> • قم بإيقاف تشغيل الطاقة وفصل الكبل وتغيير المصباح. يمكن توفير المصابيح الاحتياطية بواسطة الموزع المعتمد.

إذا لم تُحل المشكلة بعد اتخاذ الإجراءات المذكورة أعلاه، فيتعين الاتصال بالموزع المحلي على الفور. لقد تلقى الوكيل الخاص بك تدريباً من شركة ايسيلور.

يُرجى الرجوع إلى لوحة الاسم وإعلامنا بالمعلومات التالية:

- اسم الجهاز: OST XXX
- الرقم التسلسلي: 7 أرقام موضحة على لوحة الاسم
- العيوب بالتفصيل



IX. الوصف الفني

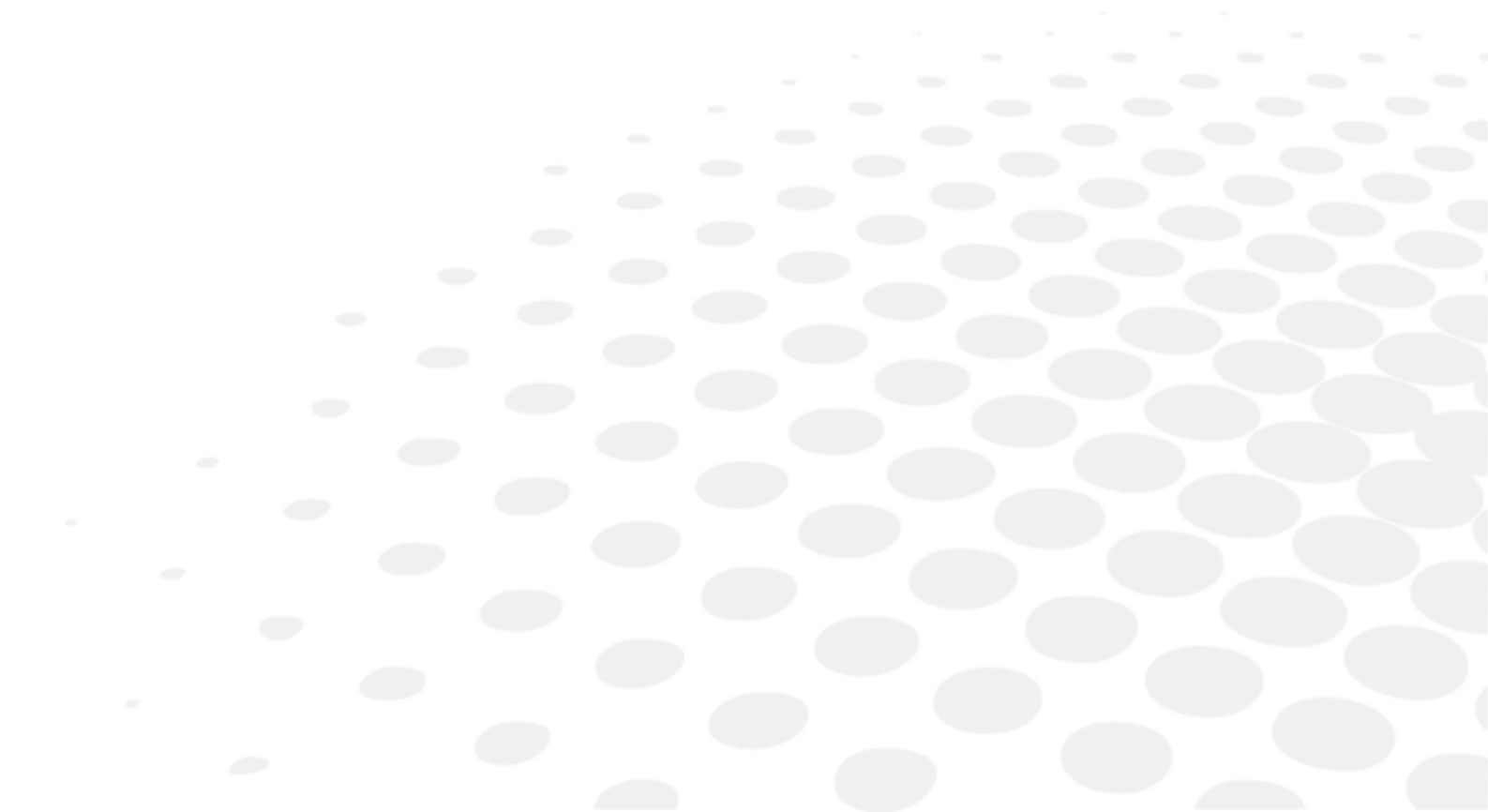

OST هو جهاز طبي من الفئة الأولى (اللائحة (الاتحاد الأوروبي) 2017/745).
مُعَرَّف الجهاز الموحد الأساسي: 361502000000IOST0000000DX.

1. البيانات الفنية

a. عمر المنتج

يبلغ العمر المتوقع للجهاز ومكوناته 10 أعوام.

b. أبعاد المنتج ووزنه

الأبعاد

الأبعاد	OST 100 C	OST 100	OST 150	OST 250 C	OST 250	OST 250 H	OST 350
الارتفاع	195 سم	185 سم	185 سم	185 سم	185 سم	185 سم	180 سم
العرض	الهيكل: 50 سم الكرسي: 50 سم	160 سم	160 سم	140 سم	175 سم	180 سم	175 سم
العمق	الهيكل: 67.5 سم الكرسي: 89 سم	130 سم	130 سم	118.5 سم	142 سم	160 سم	185 سم

الوزن

الوزن	OST 100 C	OST 100	OST 150	OST 250 C	OST 250	OST 250 H	OST 350
الوزن الإجمالي	160 كجم	190 كجم	200 كجم	245 كجم	235 كجم	375 كجم	360 كجم

c. مواصفات مصابيح ليد

بالنسبة إلى OST 100 C و OST 100 و OST 150 و OST 250 C

- القوة الكهربائية: 4 واط
- اللومن: 350 لومن
- درجة اللون [Kelvin]: 2700 كيلو = أبيض دافئ
- الفولت هرتز: 220-240 فولت ~ . 50/60 هرتز
- النوع: GU10

بالنسبة إلى OST 250, OST 250 H, OST 350

- القوة الكهربائية: 4.5 وات قابل للتعديل
- اللومن: 350 لومن
- درجة اللون [Kelvin]: 2700 كيلو = أبيض دافئ
- الفولت هرتز: 220-240 فولت ~ . 50/60 هرتز
- النوع: GU10

d. مستويات صوتية

بالنسبة إلى OST 100 C و OST 100 و OST 150 و OST 250 C

- المحيط: 45 ديسيبل
- الحد الأقصى للتعرض: 53 ديسيبل

بالنسبة إلى OST 250, OST 250 H, OST 350

- المحيط: 48,2 ديسيبل
- الحد الأقصى للتعرض: 58,2 ديسيبل

e. البيانات الكهربائية للمنتج

بالنسبة إلى OST 100C

- الطاقة: من 220 إلى 230 فولت من التيار المتردد، 50/60 هرتز
- الفيوز 8 أمبير
- التصنيف الكهربائي: الفئة 1، النوع ب

بالنسبة إلى OST 100 و OST 150 و OST 250 C و OST 250 و OST 250 H

- الطاقة: من 220 إلى 230 فولت من التيار المتردد، 50/60 هرتز
- الفيوز 8 أمبير
- منفذ كهرباء الطاولة: من 0 إلى 6 إلى 12 فولت من التيار المتردد قابل للضبط و 220 إلى 230 فولت من التيار المتردد، بسرعة 50/60 هرتز
- التصنيف الكهربائي: الفئة 1، النوع ب

بالنسبة إلى OST 350

- الطاقة: من 220 إلى 230 فولت من التيار المتردد، 50/60 هرتز
- الفيوز 10 أمبير
- منفذ كهرباء الطاولة: من 0 إلى 6 إلى 12 فولت من التيار المتردد قابل للضبط و 220 إلى 230 فولت من التيار المتردد، بسرعة 50/60 هرتز
- التصنيف الكهربائي: الفئة 1، النوع ب

f. إستهلاك الطاقة

الطراز	فولط	أمبير	فولط أمبير	واط	كيلوواط
OST 100 C	220 فولت	0'90 أمبير	140 فولت أمبير	200 واط	1'58 كيلو واط/ساعة
OST 100/OST 150	220 فولت	0'90 أمبير	140 فولت أمبير	200 واط	1'58 كيلو واط/ساعة
OST 250 C	220 فولت	1'00 أمبير	200 فولت أمبير	220 واط	1'55 كيلو واط/ساعة
OST 250	220 فولت	0'6 أمبير	120 فولت أمبير	135 واط	1'45 كيلو واط/ساعة
OST 250 H	220 فولت	0'7 أمبير	130 فولت أمبير	160 واط	1'50 كيلو واط/ساعة
OST 350	220 فولت	1'05 أمبير	210 فولت أمبير	225 واط	1'60 كيلو واط/ساعة

g. تصنيف IP

IP20

h. المعلومات الفنية

OST 350	OST 250 H	OST 250	OST 250 C	OST 150	OST 100	OST 100 C	
20+20+20 كجم	20+20 كجم	20+20 كجم	20+20 كجم	20+20 كجم	20+20 كجم	غير متوفر	سعة الطاولة القابلة للإزلاق
150 كجم	150 كجم	150 كجم	150 كجم	150 كجم	150 كجم	150 كجم	سعة التحميل للكرسي
360 درجة دوران	360 درجة دوران	360 درجة دوران	ثابت	360 درجة دوران	360 درجة دوران	360 درجة دوران	الكرسي مثبت باليد
18 سم	18 سم	18 سم	18 سم	18 سم	18 سم	18 سم	حركة الكرسي
24 فولت من التيار المستمر	24 فولت من التيار المستمر	24 فولت من التيار المستمر	24 فولت من التيار المستمر	24 فولت من التيار المستمر	24 فولت من التيار المستمر	24 فولت من التيار المستمر	محرك الكرسي
18 سم	18 سم	18 سم	18 سم	غير متوفر	غير متوفر	غير متوفر	حركة الطاولة
24 فولت من التيار المستمر	24 فولت من التيار المستمر	24 فولت من التيار المستمر	24 فولت من التيار المستمر	غير متوفر	غير متوفر	غير متوفر	محرك الطاولة

2. التوافق الكهرومغناطيسي

سيرد في هذا الفصل المعلومات الضرورية لضمان تثبيت الجهاز وتشغيله في أفضل الظروف من حيث التوافق الكهرومغناطيسي.

- تستند جميع المعلومات الواردة أدناه على المتطلبات المعيارية التي تخضع لها الجهات المصنعة للأجهزة الطبية الكهربائية، على النحو المحدد في الوصفة القياسية رقم IEC60601-1-2 في نسختها الرابعة.
- يتوافق الجهاز مع معايير التوافق الكهرومغناطيسي السارية، إلا أنه يجب على المستخدم ضمان عدم تسبب أي تداخل كهرومغناطيسي في تشكيل خطراً إضافياً، مثل أجهزة إرسال الترددات اللاسلكية أو الأجهزة الإلكترونية الأخرى.
- يجب فصل أسلاك الجهاز المختلفة عن بعضها البعض.
- قد تتداخل أنواع معينة من أجهزة الاتصالات المحمولة، مثل الهواتف المحمولة، مع الجهاز. ولذلك يجب مراعاة المسافات الفاصلة الموصى بها.
- لا يجوز استخدام الجهاز بالقرب من جهاز آخر أو وضعه عليه. وإذا لم يكن من الممكن تجنب ذلك، فمن الضروري التحقق من حسن سير العمل في ظل ظروف الاستخدام قبل استخدامه. وقد يؤدي استخدام ملحقات غير تلك المحددة أو التي تباعها الجهة المصنعة كقطع غيار إلى زيادة الانبعاثات أو انخفاض في حضانة الجهاز.
- في حالة توقف الجهاز عن العمل، أعد تعيين الجهاز وأعد تشغيل الاختبار من البداية. لا تستخدم البيانات السابقة لعمل وصفة طبية.



إرشادات وإقرار الشركة المصنعة - الانبعاثات الكهرومغناطيسية

هذا الجهاز مخصص للاستخدام في البيئة الكهرومغناطيسية المحددة أدناه. يجب أن يتأكد المستخدم أو عميل هذا الجهاز من استخدامه في مثل هذه البيئات.

اختبار الانبعاثات	الامتثال	البيئة الكهرومغناطيسية - المبادئ التوجيهية
انبعاثات التردد الراديوي (CISPR 11)	المجموعة 1	يستخدم هذا الجهاز طاقة الترددات الراديوية فقط لوظائفه الداخلية. وبالتالي، فإن انبعاثات التردد الراديوي منخفضة جداً، ومن غير المرجح أن تسبب تداخلاً في المعدات الإلكترونية القريبة.
انبعاثات التردد الراديوي (CISPR 11)	الفئة ب	هذا الجهاز مناسب للاستخدام في جميع المنشآت، بما في ذلك المنشآت المحلية وتلك المتصلة مباشرة بشبكة كهرباء منخفضة الفولطية التي توفر المباني المستخدمة في الأغراض المحلية.
الانبعاثات المتوافقة مع معايير IEC 61000-3-2	الفئة أ	
تقلبات الجهد/ انبعاثات الفلتر مع معايير IEC 61000-3-3	متوافقة	

دليل وإقرار الشركة المصنعة - المناعة الكهرومغناطيسية

هذا الجهاز مخصص للاستخدام في البيئة الكهرومغناطيسية المحددة أدناه. يجب على المستخدم أو عميل هذا الجهاز التأكد من استخدامه في مثل هذه البيئات.

اختبار المناعة	مستوى إختبار IEC 60601	مستوى التوافق	البيئة الكهرومغناطيسية - المبادئ التوجيهية
التفريغ الإلكتروني (EB) IEC 61000-4-2	+ 8 كيلو فولت ملامس + 15 كيلو فولت هوائي	+ 8 كيلو فولت ملامس + 15 كيلو فولت هوائي	يجب أن تكون الأرضيات خشبية أو خرسانية أو خشبية على هيئة طبقات. إذا كانت الأرضيات مغطاة بمواد اصطناعية، يجب أن تكون الرطوبة النسبية 30% على الأقل. يجب أن تكون 30.
سرعة كهريائية انتقالية/متدفقة وفق معايير IEC 61000-4-4	± 2 كيلو فولت 100 كيلو هرتز	± 2 كيلو فولت 100 كيلو هرتز	يجب أن تكون جودة الطاقة في مرافق المدينة هي البيئة النموذجية للمستشفى.
المناعة النبضية وفق معايير IEC 61000-4-5	من 0.5 إلى 1 كيلو فولت من المرحلة (المراحل) إلى المرحلة (المراحل) من 0.5 إلى 2-1 كيلو فولت من المرحلة (المراحل) إلى الأرض	+0.5-1 كيلو فولت من المرحلة (المراحل) إلى المرحلة (المراحل) من 0.5 إلى 2-1 كيلو فولت من المرحلة (المراحل) إلى الأرض	يجب أن تكون جودة الطاقة في مرافق المدينة هي البيئة النموذجية للمستشفى.
الانخفاضات الفولطية والانقطاعات القصيرة والتقلبات الفولتية في خطوط منافذ الطاقة IEC 61000-4-11	0.5٪ حسب الزوايا 0 درجة مئوية و45 درجة مئوية و90 درجة مئوية و135 درجة مئوية و180 درجة مئوية و225 درجة مئوية، و270 درجة مئوية، و335 درجة مئوية، 70٪ لكل 25 لكل 0٪ لكل 1 لكل 0٪ لكل 250 لكل	0.5٪ حسب الزوايا 0 درجة مئوية و45 درجة مئوية و90 درجة مئوية و135 درجة مئوية و180 درجة مئوية و225 درجة مئوية، و270 درجة مئوية، و335 درجة مئوية، 70٪ لكل 25 لكل 0٪ لكل 1 لكل 0٪ لكل 250 لكل	يجب أن تكون جودة الطاقة في مرافق المدينة هي البيئة النموذجية للمستشفى.
تردد الطاقة (50/60 هرتز) المجال المغناطيسي IEC 61000-4-8	30 أمبير/م، 50 هرتز	30 أمبير/م، 50 هرتز	ينبغي أن تكون مستويات المجالات المغناطيسية لتردد الطاقة مناسبة للموقع في بيئة المستشفى.

ملاحظة: قيمة μ هي جهد شبكات التيار المتردد قبل تطبيق مستوى الاختبار.

المسافات الموصى بها للفصل بين معدات الاتصالات اللاسلكية المحمولة والمنتقلة والمنتج

هذا الجهاز مخصص للاستخدام في البيئة الكهرومغناطيسية المحددة أدناه. يجب أن يتأكد عميل هذا الجهاز من استخدامه في البيئات الكهرومغناطيسية.

اختبار المناعة	مستوى إختبار IEC 60601	مستوى التوافق	البيئة الكهرومغناطيسية - المبادئ التوجيهية
تم إجراء التردد الراديوي وفق معايير IEC 61000-4-6	من 150 كيلو هرتز إلى 80 ميغاهرتز، 3 فولت من الذاكرة، 80٪ صباحا (1 كيلو هرتز) (6 فولت الجذر التربيعي لمربعات نطاقات ISM)	3 فولت/كفاءة	ينبغي عدم استخدام معدات الاتصالات المحمولة والمنتقلة ذات الترددات الراديوية على نحو أقرب إلى أي جزء من النموذج 005، بما في ذلك الكابلات، من مسافة الفصل المحسوبة بالمعادلة المناسبة لتردد جهاز الإرسال. المسافة الفاصلة الموصى بها $d = 1.16 \sqrt{P}$ $d = 0.15 \sqrt{P}$ من 80 ميغاهيرتز إلى 80 ميغاهيرتز $d = 2.3 \sqrt{P}$ من 80 ميغاهيرتز لكل 2.7 جيجاهيرتز هنا، P هو أعلى تقدير للطاقة الخارجة لجهاز الإرسال الذي تحدده الشركة المصنعة لجهاز الإرسال بالواط (W)، و D هي المسافة الفاصلة الموصى بها بالمتر (m). يجب أن تكون قوة المجال الراديوي من أجهزة إرسال التردد الراديوي الثابتة التي يحددها اكتشاف الموقع الإلكتروني مغناطيسي أقل من مستوى التوافق في كل نطاق تردد. قد يحدث التداخل بسبب القرب من معدات تحمل علامة على الرمز التالي. (١١)
الترددات الراديوية لمعايير IEC 61000-4-3	80 ميغاهرتز - 2700 ميغاهرتز، 3 فولت/متر، 80٪ أمبير (1 كيلو هرتز)	3 فولت/م	

ملاحظة 1: بالنسبة للترددات التي تبلغ 80 ميغاهيرتز و 800 ميغاهيرتز، يطبق النطاق الأعلى للترددات.

ملاحظة 2: قد لا تكون هذه الأدلة مناسبة لجميع الحالات. يتأثر الانتشار الكهرومغناطيسي بالامتصاص والانعكاس من البنى، والأشياء، والأشخاص.

أ تتراوح مجالات ISM (الصناعية والعلمية والطبية) بين 150 كيلو هرتز و 80 ميغاهرتز و 6.765 إلى 6.795 ميغاهرتز و 13.553 ميغاهرتز إلى 13.567 ميغاهرتز و 26.957 ميغاهرتز إلى 27.283 ميغاهرتز و 40.66 ميغاهرتز إلى 40.70 ميغاهرتز.

ب يقصد بمستويات التوافق في نطاق التردد ISM بتردد 150 كيلو هيرتز و 80 ميغاهيرتز وفي نطاق التردد 80 ميغاهيرتز إلى 2.5 غيغا هرتز تقليل احتمال التداخل الناجم عن النقل غير المتعمد لمعدات الاتصال المحمولة إلى منطقة المرضى. ولذلك، يؤخذ عامل إضافي قدره 10/3 في الاعتبار في الصيغة المستخدمة لحساب مسافة الفصل الموصى بها لأجهزة الإرسال في نطاقات التردد هذه.

ج لا يمكن التنبؤ نظريًا بدقة كثافة النطاق الراديوي من أجهزة الإرسال الثابتة مثل المحطات الأساسية للهواتف اللاسلكية (الخلوية/بدون أسلاك) وأجهزة الراديو الأرضية المحمولة، وأجهزة الراديو البسيطة، والبث الإذاعي والتلفزيوني AM و FM. ينبغي النظر في استكشاف الموقع الكهرومغناطيسي لتقييم البيئة الكهرومغناطيسية من أجهزة الإرسال ذات الترددات الراديوية الثابتة. يجب ملاحظة التشغيل العادي لمعدات ET (أو نظام ET) إذا كانت قوة النطاق المقاسة التي تستخدم النموذج 005 تتجاوز مستوى التوافق مع الترددات الراديوية المعمول بها والمحددة أعلاه. إذا لوحظ أداء غير طبيعي، فقد يكون من الضروري اتخاذ تدابير إضافية، مثل إعادة توجيه النموذج 005 أو تغيير موضعه.

د عبر نطاق التردد 150 كيلوهرتز إلى 80 ميغاهرتز، يجب أن تكون قوة المجال أقل من 1 فولت/متر.

3. التلخص من المنتج

التعليمات المتعلقة بالتخلص من الجهاز وفقًا للتوجيهات EU/2012/19 و EU/2011/65 بشأن الحد من المواد الخطرة في المعدات الكهربائية والإلكترونية والتخلص من النفايات الكهربائية والإلكترونية. عندما تنتهي فترة استخدام الجهاز، فلا يجب التخلص منه مع النفايات المنزلية. وإنما يمكن التخلص منه في مركز إدارة النفايات الذي يخضع لإدارة البلدية أو تجار التجزئة الذين يوفر هذه الخدمة. يتجنب التخلص المنفصل من جهاز كهربائي حدوث أي ضرر يلحق بالبيئة أو الصحة قد ينتج عن التخلص الذي لا يمثل للتوجيهات، كما يتيح إعادة تدوير المواد المكونة منه لتوفير الطاقة والموارد. يظهر الرسم التخطيطي للحاوية ذات العجلات على ملصق الجهاز. ويشير إلى الالتزام بتجميع الجهاز والتخلص منه بشكل منفصل عن المعدات الكهربائية والإلكترونية منتهية الصلاحية/غير المستخدمة.







- يجب على المستخدم مراعاة الآثار الضارة المحتملة على البيئة وصحة الإنسان والتي يمكن أن تنجم عن التخلص من الجهاز بالكامل أو بعض مكوناته بطريقة لا تمثل للتوجيهات.
- ولتفادي إطلاق مواد خطيرة في البيئة وتشجيع الحفاظ على الموارد الطبيعية، تُبَسَّر الجهة المصنَّعة، في حالة رغبة المستخدم في التخلص من الجهاز منتهية الصلاحية، إعادة استخدام الجهاز ومكوناته واستردادهم وإعادة تدويرهم. ويجب مراعاة متطلبات اللوائح الأوروبية والوطنية قبل التخلص من هذا الجهاز.
- تجنب التخلص من الجهاز مع النفايات المنزلية، بل يجب التخلص منه بشكل منفصل بتسليمه إلى شركة متخصصة في التخلص من المعدات الكهربائية والإلكترونية أو إلى الخدمات الإدارية المحلية المسؤولة عن جمع النفايات.
- يجب على المورد أو الجهة المصنَّعة استعادة المعدات القديمة.
- تغطي الجهة المصنَّعة تكاليف المعالجة وإعادة التدوير للجهاز المستخدم بالانضمام إلى اتحاد معني بنفايات المعدات التقنية.
- تتعهد الجهة المصنَّعة بتزويد المستخدم بجميع المعلومات المتعلقة بالمواد الخطرة التي يحتويها الجهاز وطرق إعادة تدوير هذه المواد، وإبلاغه بإمكانية إعادة تدوير المعدات المستخدمة. وينص القانون على عقوبات صارمة في حال مخالفة هذه التوجيهات.

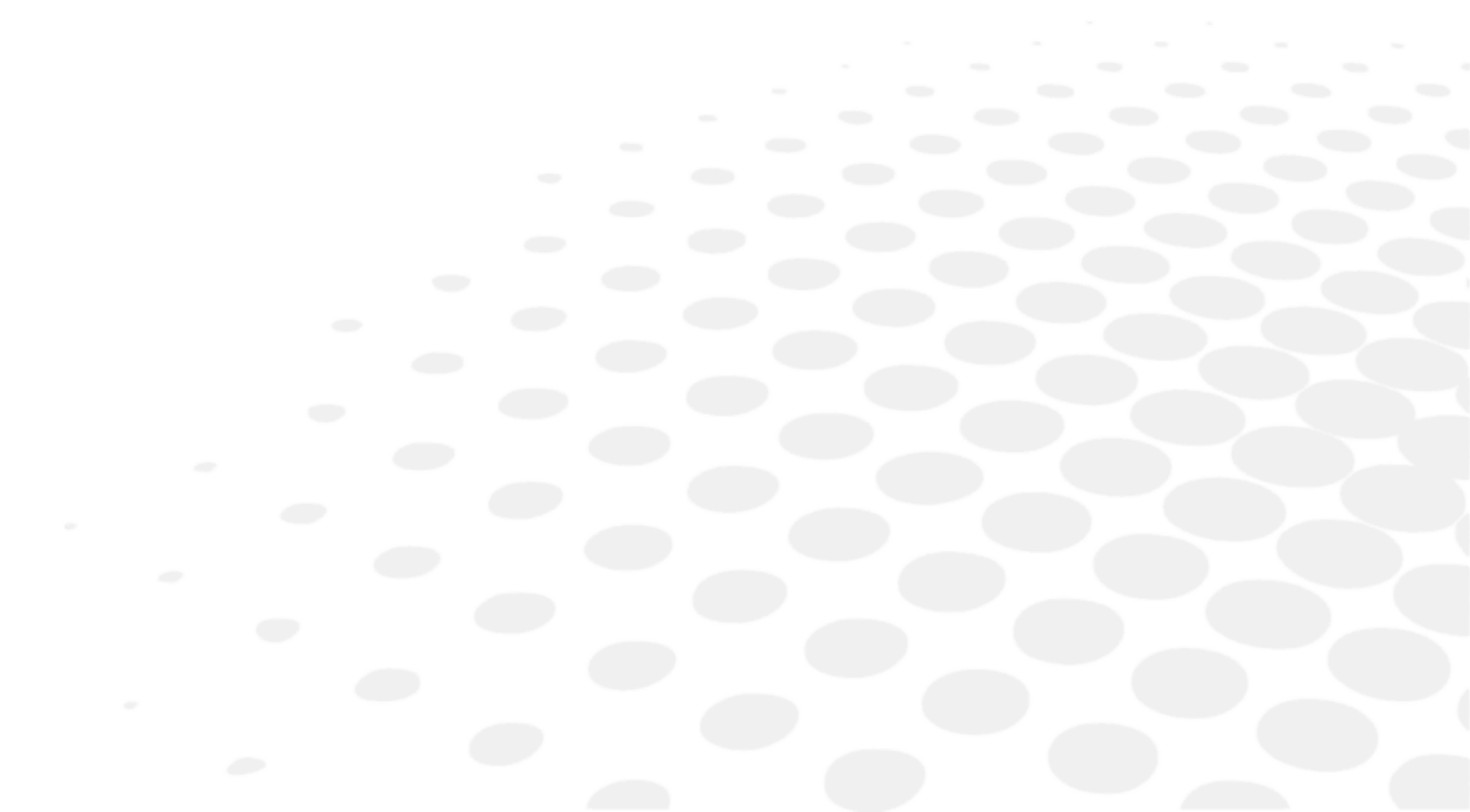

X. شرح الرمز



1. الواردة في الوثيقة







الوصف	الرمز
تنبيه: موقف خطير قد يؤدي إلى إصابة طفيفة أو متوسطة إذا لم يتم تجنبه.	
تحذير: موقف خطير قد يؤدي إلى الوفاة أو الإصابة الخطيرة إذا لم يتم تجنبه.	
معلومات إضافية مهمة أو مفيدة أو كلاهما لمعرفة المعلومات المتعلقة بالنص الوارد في هذا الدليل.	
تلميحات: نصائح عملية.	

2. على الجهاز

الوصف	الرمز
الجهة المُصنِّعة	
بلد الصنع وتاريخ التصنيع (شهر-سنة)	
جهاز طبي	
علامة سي إي "CE" (اللائحة الأوروبية المتعلقة بالأجهزة الطبية).	
الرقم المرجعي للمنتج	
الرقم التسلسلي للمنتج	
معرف الجهاز الفريد	
ارجع إلى دليل/ كتيب التعليمات	
علامة تحذير عامة	
تيار متناوب	
تأريض للوقاية (تأريض)	
الجزء المطبق من النوع ب	
تصنيف IP	
رمز التخلص من النفايات وفقًا لتوجيهات EU/2011/65 و EU/2012/19	

3. على العبوة

لتلبية متطلبات المناولة والتخزين والنقل المناسبة.

الوصف	الرمز
التعامل بهذه الوضعية	
الحد الأقصى لرض المنتج فوق منتج السوق	
ضعيف، يتم التعامل معه بحرص	
إبقاء الجهاز جافًا	
يُشير إلى الحدود الحرارية التي يمكن أن يتعرض لها الجهاز الطبي بأمان تام.	
يُشير إلى حدود الرطوبة التي يمكن أن يتعرض لها الجهاز الطبي بأمان تام.	
يُشير إلى حدود الضغط الجوي الذي يمكن أن يتعرض لها الجهاز الطبي بأمان تام.	
جهاز طبي	
علامة سي إي "CE" (اللائحة الأوروبية المتعلقة بالأجهزة الطبية).	
الرقم المرجعي للمنتج	
الرقم التسلسلي للمنتج	
معرف الجهاز الفريد	
رمز التخلص من النفايات وفقًا لتوجيهات EU/2012/19 و EU/2011/65	
يُشير إلى أن العبوة قابلة لإعادة التدوير	

XI. الإعفاء من المسؤولية

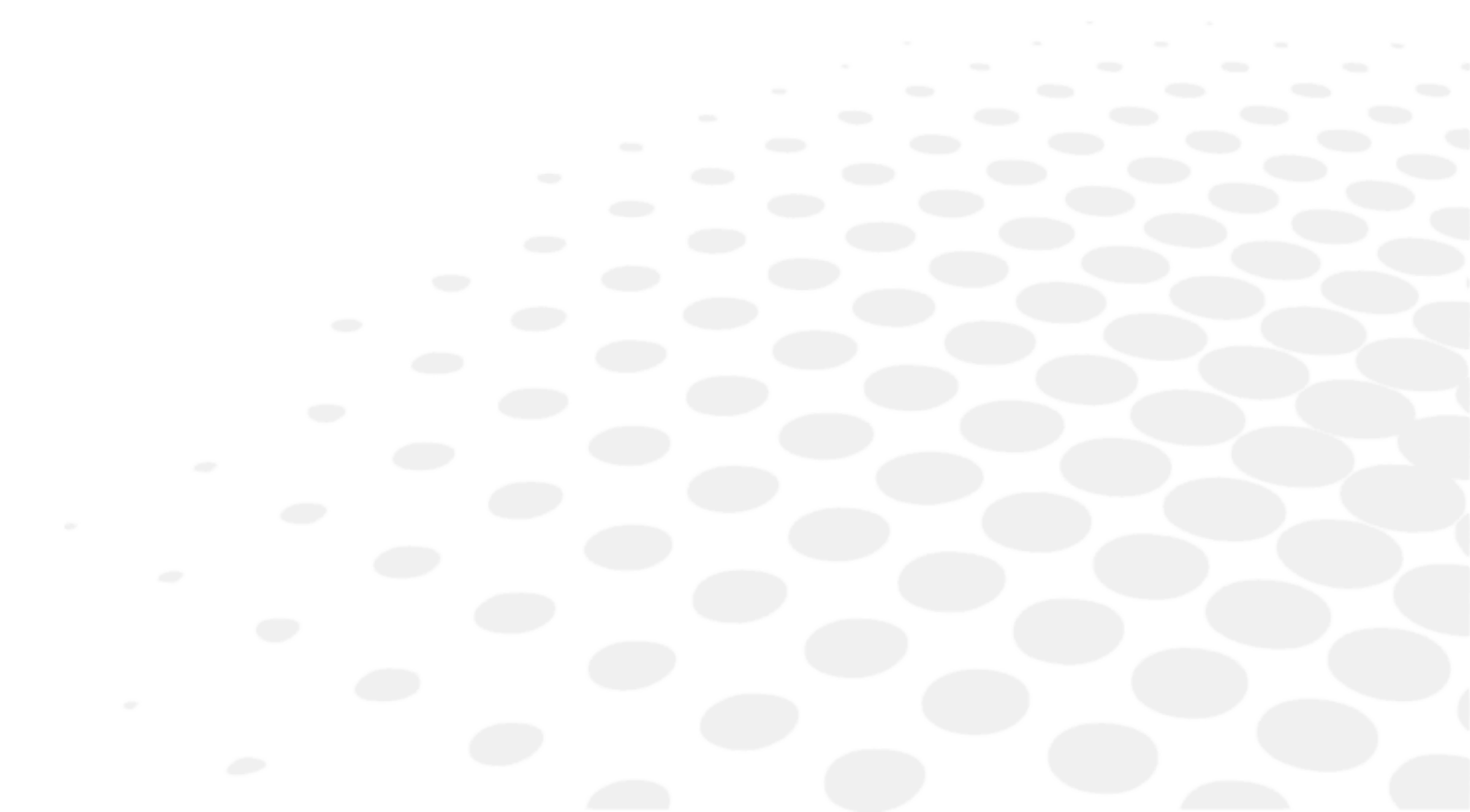

يتم استخدام المنتج وفقاً للقوانين واللوائح المعمول بها من قبل مستخدمين مؤهلين ومحترفين. يجب تثبيت المنتج واستخدامه وفقاً للتعليمات الواردة في دليل المستخدم الحالي ووفقاً لأي توجيه أو توصية مكتوبة مقدمة من Essilor ("الوثائق").

وتحتفظ Essilor بحق مراجعة الوثائق وإجراء تغييرات في محتواها من وقت لآخر. وتتم الصيانة الوقائية والتصحيحية (بما في ذلك المعايرة المنتظمة إذا لزم الأمر، وفقاً للوثائق) وفقاً للوثائق.

أي ضمان منتج يقدمه Essilor يتوقف على استخدام المنتج وفقاً للوثائق والاستخدام المقصود للمنتج ولا يغطي المنتجات التي تم تعديلها دون موافقة خطية مسبقة من Essilor أو تصليحها من قبل طرف خارجي لم يوافق عليه Essilor، ولا المنتجات التي تعرضت لضغط بدني أو كيميائي أو كهربائي لم تكن المنتجات مصممة أصلاً.

لا يجب تحميل Essilor أي مسؤولية عن أي أضرار لحقت بمستخدم المنتج أو المنتج أو أي طرف خارجي نتيجة عدم التزام أي مستخدم بهذا القسم.

إذا كان المنتج يوفر وظيفة اتصال، يكون المستخدم مسؤولاً فقط عن:

- اختيار جميع خدمات الإنترنت والاتصالات السلكية واللاسلكية المطلوبة والحفاظ عليها واستمرارها على نفقته الخاصة؛ و
- اعتماد ومواصلة الإجراءات والتدابير اللازمة لحماية محطات العمل والأجهزة والبرمجيات التابعة له، بخلاف المنتج، بما في ذلك الحماية من أي فيروس أو هجمة إلكترونية

XII. رمز الاستجابة السريعة

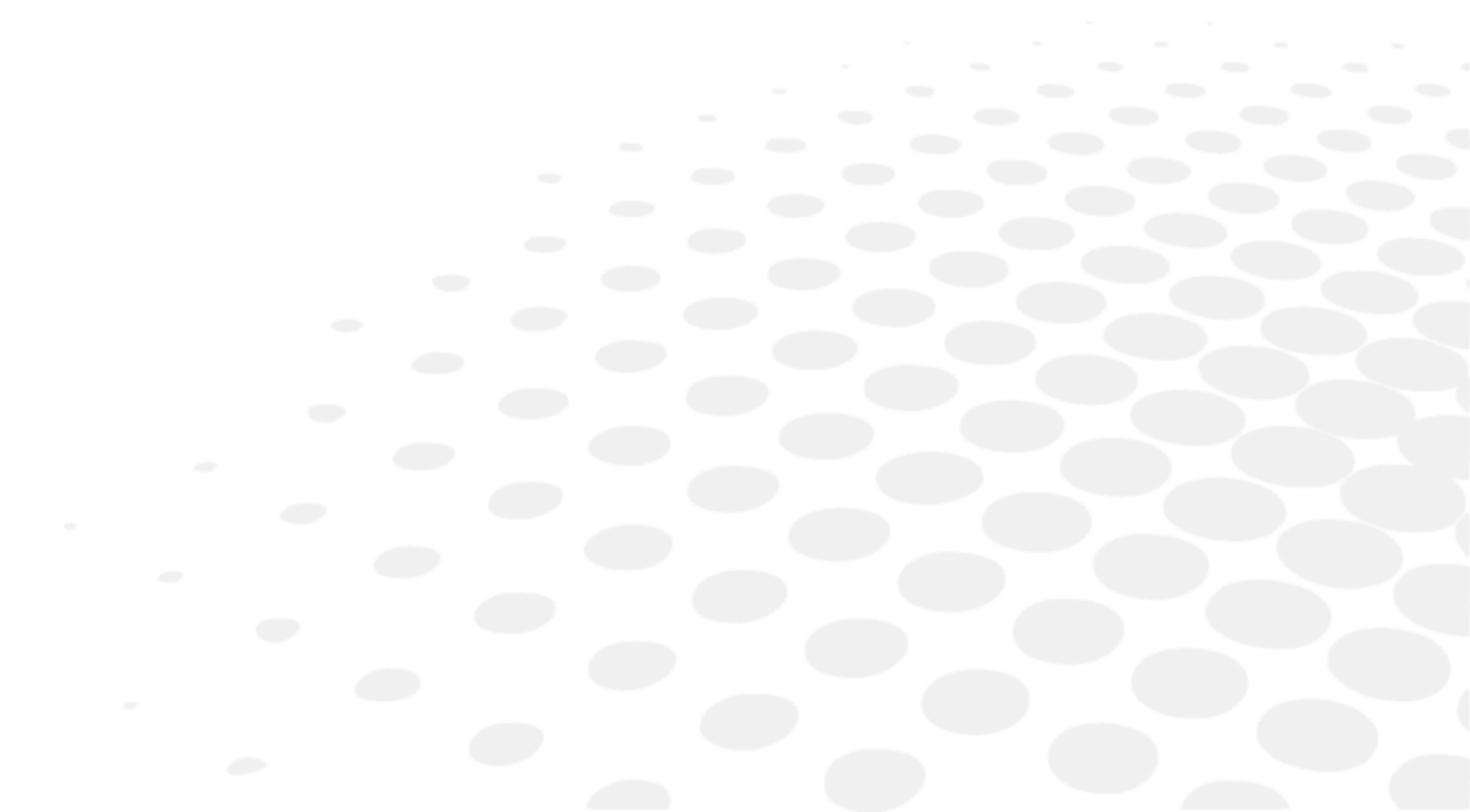

يتوفر أحدث إصدار من دليل الاستخدام باللغة المناسبة على الموقع الإلكتروني. ويمكن توفير نسخة ورقية مجانًا عند الطلب.

The complete user manual is available on a web space in PDF format. To access it, please scan the QR code below using a dedicated tool or application. Please make sure that your device is suitable and has an appropriate software .to display the electronic Instructions for use en

Le manuel utilisateur complet est disponible sur un espace web au format PDF. Pour y accéder, veuillez scanner le QR code ci-dessous à l'aide d'un outil ou d'une application dédié(e). Veuillez vous assurer que votre appareil est compatible et dispose d'un logiciel approprié pour afficher le manuel électronique fr

دليل المستخدم الكامل متوفر من خلال موقع الويب بصيغة PDF. لتتمكن من الوصول إليه، يُرجى مسح رمز الاستجابة السريعة أدناه باستخدام أداة أو تطبيق مخصص لذلك. يُرجى التأكد من أن جهازك مناسب ويحتوي على برنامج مناسب لعرض التعليمات الإلكترونية الخاصة بالاستخدام. ar

Поўная інструкцыя карыстальніка даступна ў інтэрнэт-прасторы у фармаце PDF. Каб атрымаць да яе доступ, адсканіруйце QR-код ніжэй пры дапамозе спецыяльнага сродку або праграмы. Калі ласка, упэўніцеся, што ваша прылада прыдатная для паказу электроннай Інструкцыі па карыстанню і што на ёй усталявана .адпаведнае праграмае забеспячэнне be

Пълното ръководство за потребителя е достъпно в уеб пространството. За да получите достъп до него, моля, сканирайте QR кода по-долу, като използвате специален инструмент или приложение. Моля, уверете се, че вашето устройство е подходящо и разполага с подходящ софтуер за преглед на електронните Инструкции за .употреба bg

Kompletní uživatelský návod je k dispozici na webovém prostoru ve formátu PDF. Chcete-li k němu získat přístup, naskenujte prosím níže uvedený QR kód pomocí speciálního nástroje nebo aplikace. Ujistěte se prosím, že .používáte vhodné zařízení, které má vhodný software pro zobrazení elektronického uživatelského návodu cs

Den komplette brugervejledning er tilgængelig på et webområde i PDF-format. For at få adgang til den skal du scanne QR-koden nedenfor ved hjælp af et dedikeret værktøj eller program. Sørg for, at din enhed er egnet og har .en passende software til at vise de elektroniske brugsanvisninger da

Die vollständige Bedienungsanleitung ist auf einem Webspace im PDF-Format verfügbar. Für den Zugriff scannen Sie bitte den untenstehenden QR-Code mit einem speziellen Tool oder einer Anwendung. Bitte vergewissern Sie sich, dass Ihr Gerät für die Anzeige der elektronischen Gebrauchsanweisungen geeignet ist und über eine .entsprechende Software verfügt de

Το πλήρες εγχειρίδιο χρήσης είναι διαθέσιμο σε έναν ιστοχώρο σε μορφή PDF. Για να αποκτήσετε πρόσβαση σε αυτό, σκανάρετε τον κωδικό QR παρακάτω χρησιμοποιώντας ένα ειδικό εργαλείο ή εφαρμογή. Βεβαιωθείτε ότι η .συσκευή σας είναι κατάλληλη και έχει το κατάλληλο λογισμικό για την προβολή των ηλεκτρονικών οδηγιών χρήσης el

El manual de uso completo está disponible en un espacio web. en formato PDF. Para acceder a él, escanee el código QR debajo utilizando una herramienta o aplicación dedicada. Asegúrese de que su dispositivo sea adecuado .y tenga el software apropiado para mostrar las Instrucciones de uso electrónicas es

Täielik kasutusjuhend on saadaval veebis PDF-vormingus. Juurdepääsuks palun skannige allolevat QR-koodi, kasutades selleks vastavat tööriista või rakendust. Veenduge, et teie seade sobib ja et selles on elektroonilise .kasutusjuhendi kuvamiseks sobiv tarkvara et

Täysi käyttöopas on saatavana verkosta PDF-muodossa. Saat pääsyt siihen skannaamalla alla olevan QR-koodin käyttäen siihen tarkoitettu työkalua tai sovellusta. Varmista, että laitteesi on sopiva ja sisältää asianmukaisen .ohjelmiston sähköisten käyttöohjeiden esittämiseen fi

המדריך המלא למשתמש זמין באתר אינטרנט בפורמט PDF. כדי לגשת אליו, יש לסרוק את קוד ה-QR למטה באמצעות כלי או אפליקציה ייעודיים. חשוב לוודא שהמכשיר שלך מתאים ובעל תוכנה מתאימה להצגת הוראות השימוש האלקטרוניות. he

Potpun korisnički priručnik dostupan je na mrežnom prostoru u PDF formatu. Da biste mu pristupili, skenirajte QR kôd u nastavku pomoću odgovarajućeg alata ili aplikacije. Provjerite je li vaš uređaj prikladan i ima li odgovarajući .softver za prikaz elektroničkih uputa za upotrebu hr

A teljes felhasználói kézikönyv elérhető az interneten PDF formátumban. Eléréséhez olvassa be az alábbi QR-kódot egy erre szolgáló eszközzel vagy alkalmazással. Ellenőrizze, hogy eszköze képes és rendelkezik a megfelelő .szoftverrel az elektronikus használati útmutató megjelenítésére hu

<p>Panduan pengguna lengkap tersedia di ruang web dalam format PDF. Untuk mengaksesnya, silakan pindai kode QR di bawah ini menggunakan alat atau aplikasi khusus. Pastikan peranti Anda sesuai dan memiliki perangkat lunak .yang layak untuk menampilkan petunjuk penggunaan elektronik</p>	id
<p>Il manuale utente completo è disponibile in formato PDF su uno spazio Web. Per accedervi, leggere il codice QR sottostante mediante un apposito strumento o un'applicazione dedicata. Assicurarsi che il dispositivo sia adatto e .che disponga di un software appropriato per visualizzare le istruzioni per l'uso in formato elettronico</p>	it
<p>完全なユーザーマニュアルは、PDF形式でウェブスペースから入手できます。アクセスするには、専用のツールまたはアプリケーションを使用して、以下のQRコードをスキャンしてください。お使いのデバイスが適切であり、電 。子説明書を表示する適切なソフトウェアがインストールされていることを確認してください</p>	ja
<p>전체 사용 설명서는 웹 공간에 PDF 형식으로 있습니다. 이 설명서에 액세스하려면, 전용 도구 또는 앱을 사용하여 아래 QR 코드를 스캔하십시오. 사용자의 기기가 적합하고 전자적인 사용 설명서를 표시할 수 있는 적절한 소프트웨어가 있는지 확인하십시오 .기 바랍니다</p>	ko
<p>Išsamaus naudotojo vadovo PDF formatu ieškokite interneto svetainėje. Kad jį atvertumėte, specialiu įrankiu arba programėle nuskaitykite toliau pateiktą QR kodą. Įsitinkite, kad jūsų įrenginys yra tinkamas ir turi tinkamą .programinę įrangą elektroninems naudojimui instrukcijoms rodyti</p>	lt
<p>Pilnā lietotāja instrukcija ir pieejama tīmeklī PDF formātā. Lai tai piekļūtu, lūdzu, noskenējiet tālāk redzamo kvadrātkodu, izmantojot tam paredzētu rīku vai lietojumprogrammu. Lūdzu, pārliecinieties, vai jūsu ierīce ir .piemērota un vai tai ir atbilstoša programmatūra elektroniskās lietotāja instrukcijas attēlošanai</p>	lv
<p>Manual pengguna yang lengkap boleh didapati di ruang laman dalam format PDF. Untuk mengaksesnya, sila imbas kod QR di bawah menggunakan alat atau aplikasi khusus. Sila pastikan yang peranti anda adalah serasi dan .mempunyai perisian yang sesuai untuk memaparkan Arahan elektronik untuk tujuan penggunaan</p>	ms
<p>Il-manwal tal-utent shiħ huwa disponibbli fuq il-web f'format PDF. Biex tačcessah, jekk jogħġbok skennja l-kodiċi QR t'hawn taħt permezz ta' għodda jew applikazzjoni apposta. Jekk jogħġbok žgura li l-apparat huwa xieraq u għandu s- .software adattat biex juri l-Istruzzjonijiet għall-Użu elettronici</p>	mt
<p>De volledige gebruikershandleiding is in PDF-formaat beschikbaar op een website. U kunt de handleiding bereiken door de QR-code hiernaast te scannen met een geschikte applicatie. Uw apparaat moet geschikt zijn en over de .juiste software beschikken om de elektronische gebruiksaanwijzing weer te geven</p>	nl
<p>Den komplette brukerhåndboken er tilgjengelig på et webhotell i PDF-format. For å få tilgang til den, skann QR-koden nedenfor ved hjelp av et dedikert verktøy eller applikasjon. Sørg for at enheten din er egnet og har en .passende programvare for å vise den elektroniske bruksanvisningen</p>	no
<p>Kompletna instrukcja użytkownika jest dostępna na stronie internetowej w formacie PDF. Aby uzyskać dostęp, zeskanuj poniższy kod QR przy użyciu dedykowanego narzędzia lub aplikacji. Upewnij się, że urządzenie jest .zgodne i wyposażone w odpowiednie oprogramowanie pozwalające wyświetlać elektroniczną Instrukcję obsługi</p>	pl
<p>O manual do utilizador completo está disponível num espaço online no formato PDF. Para aceder a este, queira digitalizar o QR Code abaixo usando uma ferramenta ou uma aplicação dedicada. Certifique-se de que o seu .dispositivo é compatível e possui um software apropriado para exibir as instruções eletrônicas de utilização</p>	pt
<p>O manual do usuário completo está disponível em um espaço online no formato PDF. Para acessar a este, por favor, digitalizar o QR Code abaixo usando uma ferramenta ou um aplicativo dedicado. Seu dispositivo deve ser .compatível e possuir um software apropriado para exibir as instruções eletrônicas de utilização</p>	pt (brazil)
<p>Manualul de utilizare complet este disponibil online în format PDF. Pentru a-l accesa, scanați codul QR de mai jos folosind un instrument sau o aplicație dedicată. Asigurați-vă că dispozitivul dumneavoastră este potrivit și are un .software adecvat pentru afișarea Instrucțiunilor de utilizare în format electronic</p>	ro
<p>Полное руководство пользователя доступно в интернет-пространстве в формате PDF. Чтобы получить к нему доступ, отсканируйте QR-код ниже с помощью специального инструмента или приложения. Убедитесь, что ваше устройство подходит и имеет соответствующее программное обеспечение для отображения .электронных инструкций по эксплуатации</p>	ru

Celý používateľský manuál je dostupný vo webovom priestore vo formáte PDF. Ak chcete získať prístup, naskenujte nižšie uvedený QR kód pomocou špeciálneho nástroja alebo aplikácie. Uistite sa, že máte vhodné zariadenie s vhodným softvérom na zobrazenie elektronického návodu na použitie sk

Celoten uporabniški priročnik je na voljo kot dokument PDF na spletnem mestu. Za dostop optično preberite spodnjo kodo QR z namenskim orodjem ali aplikacijo. Prepričajte se, da je vaša naprava primerna in ima ustrezno programsko opremo za prikaz elektronskih navodil za uporabo sl

Kompletno uputstvo za korisnike je dostupno na veb prostoru u PDF formatu. Da biste mu pristupili, skenirajte QR kôd u nastavku pomoću namenske alatke ili aplikacije. Proverite da je vaš uređaj odgovarajući i da li ima potreban softver za prikaz elektronskog Uputstva za upotrebu sr

Den fullständiga bruksanvisningen finns tillgänglig på ett webbutrymme i PDF-format. För att komma åt den, vänligen skanna QR-koden nedan med ett dedikerat verktyg eller program. Se till att din enhet är lämplig och har en passande programvara för att visa de elektroniska användningsinstruktionerna sv

สามารถรับคู่มือผู้ใช้ฉบับสมบูรณ์ในรูปแบบ PDF ได้จากบนเว็บไซต์ โดยในการเข้าถึง โปรดสแกนคิวอาร์โค้ดด้านล่างด้วยเครื่องมือหรือแอปพลิเคชันเฉพาะ โปรดตรวจสอบให้แน่ใจว่าอุปกรณ์ของคุณนั้นเหมาะสม และมีซอฟต์แวร์ที่สามารถใช้ในการแสดงคำแนะนำการใช้งานอิเล็กทรอนิกส์ได้อย่างถูกต้อง th

Kullanım kılavuzunun tamamı web alanında, PDF formatında mevcuttur. Buna erişmek için lütfen uygun bir araç veya uygulama kullanarak aşağıdaki QR kodunu okutun. Lütfen cihazınızın uyumlu ve elektronik kullanım talimatlarını görüntülemek için uygun bir yazılıma sahip olduğundan emin olun tr

Повна версія посібника користувача доступна в інтернеті в форматі PDF. Щоб отримати до нього доступ, скануйте QR-код нижче за допомогою спеціального додатку. Для перегляду електронного посібника користувача на вашому пристрої він повинен мати відповідні характеристики та програмне забезпечення uk

Hướng dẫn sử dụng đầy đủ có sẵn trên không gian web ở định dạng PDF. Để truy cập, vui lòng quét mã QR bên dưới bằng công cụ chuyên dụng hoặc bằng ứng dụng. Vui lòng đảm bảo rằng thiết bị của bạn phù hợp và có phần mềm phù hợp để hiển thị Hướng dẫn sử dụng điện tử vi

完整的操作手册以 PDF 格式在网络上提供。如需获取，请使用专门的工具或应用程序扫描下方二维码。请确保所您的设备适用并安装有相应的软件，能够显示电子版使用说明 zh

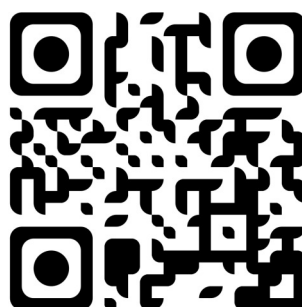

XIII. معلومات الاتصال

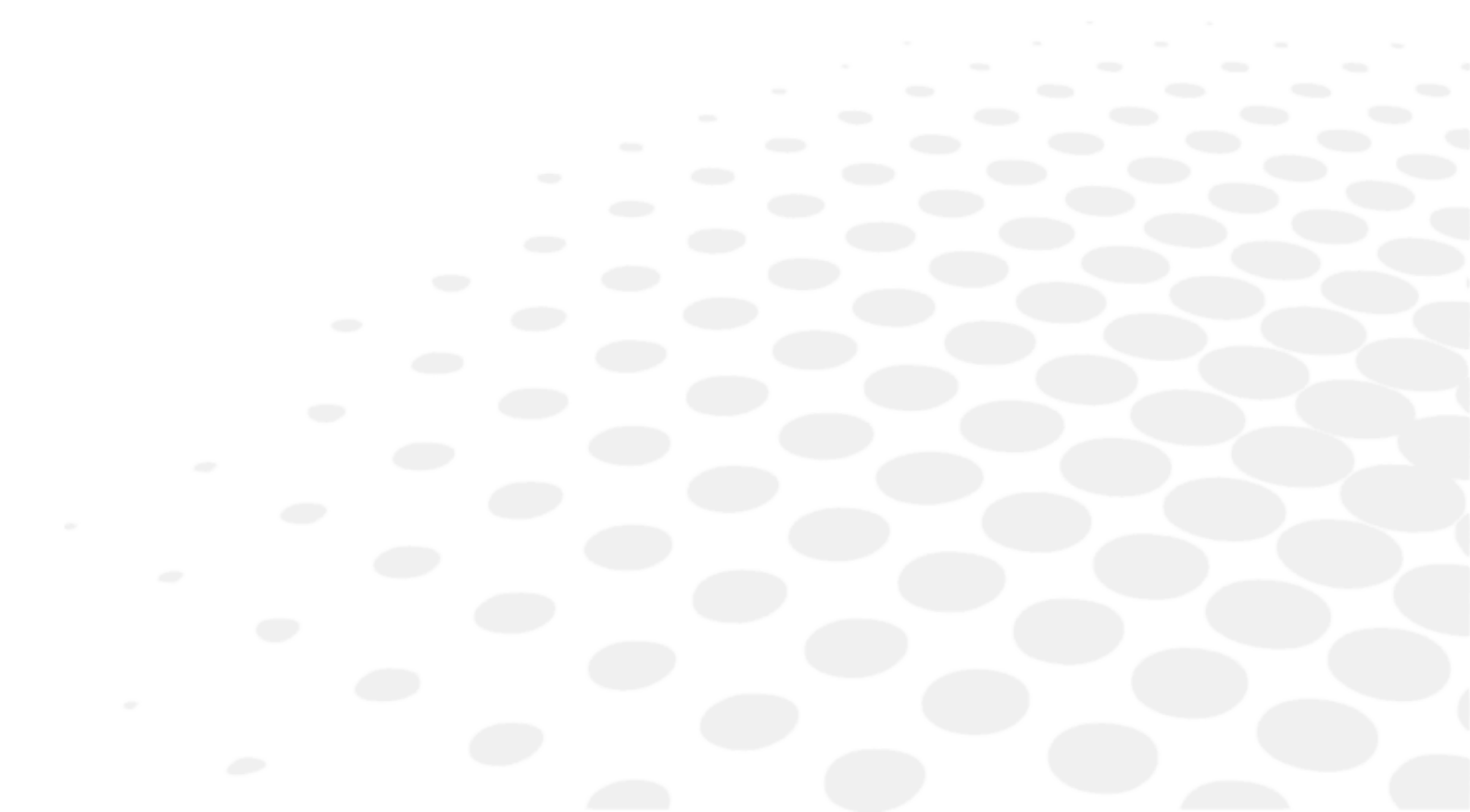

وإذا بدأ أن الجهاز معطل، يوصى بشدة بفحص الجهاز وفقًا لإجراء أكتشاف الأخطاء وإصلاحها في هذا الدليل.
إذا إستمرت المشكلة أو تلف الجهاز أو تعطل عن العمل أو أشار عليك بالاتصال بالموزع المحلي، يرجى اتباع الخطوات التالية.

- يرجى الاتصال أولاً بالموزع المحلي في مقاطعتك أو بلدك. جميع المعلومات متاحة على www.essilor-instruments.com في قسم "الاتصال".
- إذا تم تزويد المنتج بتعليمات إلكترونية وكنت بحاجة إلى تنسيق ورقي، يرجى الاتصال بالموزع المحلي.
- يُرجى الإبلاغ عن أي حادث خطير وقع فيما يتعلق باستخدام الجهاز إلى essilor-instruments-vigilance@essilor.com وإلى السلطة المحلية المختصة بالأجهزة الطبية.
- قبل الاتصال بالموزع المحلي، يرجى التأكد من فحص "الطراز" والأرقام التسلسلية.
- الرقم التسلسلي فريد لهذه الوحدة ويمكن الوصول إليه على المنتج. من المستحسن ملء الجدول التالي بمجرد شراء منتجنا.
- الرجاء الاحتفاظ بهذا الدليل كسجل دائم لمشترياتك والاحتفاظ بإيصال الشراء كدليل على الشراء.

تاريخ الشراء:

.....

اسم الموزع:

.....

عنوان الموزع:

.....

رقم هاتف التاجر:

.....

رقم الطراز:

.....

الرقم التسلسلي:

.....



Essilor International
147, rue de Paris – 94220 Charenton-le-Pont France
www.essilor.com

