

VISION-C 600



GEBUIKERSHANDLEIDING

SPIS TREŚCI

I. INLEIDING	4
II. LEVERINGSPAKKET	6
1. Uitpakken en opslag	7
2. Accessoireslijst	8
III. ALGEMENE BESCHRIJVING	9
1. Beoogd gebruik	10
a. Beoogd doel	10
b. Aanwijzingen voor gebruik	10
c. Verwacht klinisch voordeel	10
d. Beoogde populatie	10
e. Beoogde gebruikers	10
2. Beschrijving van het apparaat	10
a. Voorzijde	10
b. Achterkant	10
c. Aansluiting	11
IV. INSTALLATIE EN VERBINDING	12
1. Installatie van het apparaat	13
a. Installatie van VESA-beugel	14
b. Installatie van de houder van de voedingskabel	17
2. In-/uitschakelen	18
a. Het instrument aanzetten	18
b. Het instrument uitzetten	19
3. Aansluiting op andere instrumenten	19
V. AANPASSINGEN VOORAFGAAND AAN DE TEST	20
1. Het scherm positioneren	21
2. Instellingen	21
a. Het scherm configureren	21
b. Optotypen aanpassen vanaf de console	23
VI. HET SCHERM UPDATEN	30
1. Update via USB-stick	31
2. Via LAN (IP)	34
VII. FOUTDISPLAY	37
VIII. VEILIGHEIDSOVERWEGING	39
1. Symbolen (apparaat & verpakking)	40
a. In het document	40
b. Op het apparaat en de verpakking	40
2. Voorzorgsmaatregelen	41
3. Contra-indicaties	42
4. Bijwerkingen	42
5. Uitsluiting van aansprakelijkheidsclausule	42
6. Stroombron	42
7. Voorzorgsmaatregelen betreffende het IT-netwerk	43
8. Elektromagnetische compatibiliteit	44
a. Lengte van de kabels enz.	44

b. Aanbevolen tussenafstand	44
c. Elektromagnetische emissies	44
d. Magnetische en elektromagnetische immuniteit	45
e. Elektromagnetische immuniteit, radiofrequenties	45
IX. HET OPLOSSEN VAN PROBLEMEN	47
X. ONDERHOUD	49
1. Opslag en handling	50
2. Schoonmaken	50
3. Periodieke inspectie en onderhoud	50
4. Demontage van het product en transport	50
5. Verwijdering en afvalverwerking	51
XI. SPECIFICATIES	52
1. Technische gegevens	53
a. Afmetingen en gewicht	53
b. LED-specificaties	53
2. Connectiviteit met andere apparaten	53
3. IT-vereisten	53
XII. QR-CODE	54

I. INLEIDING





De recentste versie van deze gebruikershandleiding is beschikbaar op internet.

Voor andere beschikbare talen scant u de QR-code aan het eind van deze gebruikershandleiding > Hoofdstuk QR-code (p.54).

Volg voor een veiliger en effectiever gebruik de instructies in deze handleiding.

Copyright © 2023 Essilor – Originele handleiding – Alle rechten voorbehouden.

Elke gedeeltelijke of gehele reproductie van de inhoud van dit document, met het oog op publicatie of verspreiding ervan, op welke wijze en in welk formaat dan ook, zelfs gratis, is strikt verboden zonder voorafgaande schriftelijke toestemming van Essilor.

II. LEVERINGSPAKKET



1. Uitpakken en opslag

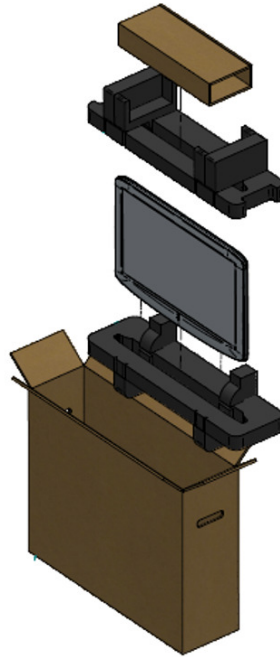

- 1 Open de doos en verwijder de doos met accessoires.



- 2 Verwijder het schuim.



- 3 Verwijder voorzichtig het scherm uit de doos.



- 4 Verwijder de beschermhoes.



2. Accessoireslijst

Controleer tijdens het uitpakken of de volgende standaardaccessoires zijn meegeleverd.

Standaardaccessoires en afneembare onderdelen

- Voeding* (x1)
- Ethernetkabel, 2m (x1)
- Voedingskabel*, 1,80m (x2)
 - VS: ref CA6096
 - Europa: ref VRSA05
- Wandmontagebeugel (x1)
- Voedingskabelhouder (x1)
- Gebruikershandleiding (x1)

* Aangebrachte onderdelen



Vision-C 600 is volledig compatibel en ontworpen om te werken met de Vision-R™ foropters.

III. ALGEMENE BESCHRIJVING



1. Beoogd gebruik

a. Beoogd doel

Vision-C 600 (VRS001) is een onafhankelijk visueel kaartstelsel voor weergave van een grote verscheidenheid aan kaarten via een LCD-paneel.

b. Aanwijzingen voor gebruik

Dit deel is niet van toepassing.

c. Verwacht klinisch voordeel

Dit deel is niet van toepassing.

d. Beoogde populatie

Dit deel is niet van toepassing.

e. Beoogde gebruikers

Dit apparaat is alleen bestemd voor gebruik door professionals in de oogzorg.

2. Beschrijving van het apparaat

De belangrijkste onderdelen van de Vision-C 600 zijn hieronder weergegeven.

a. Voorzijde



b. Achterkant

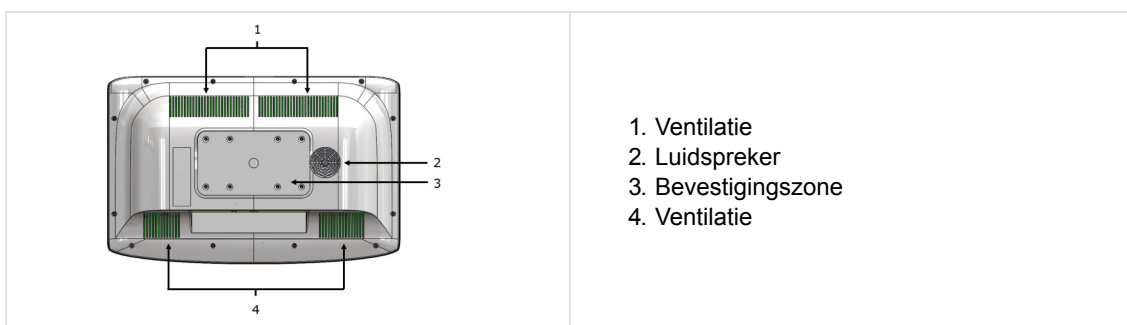

c. Aansluiting

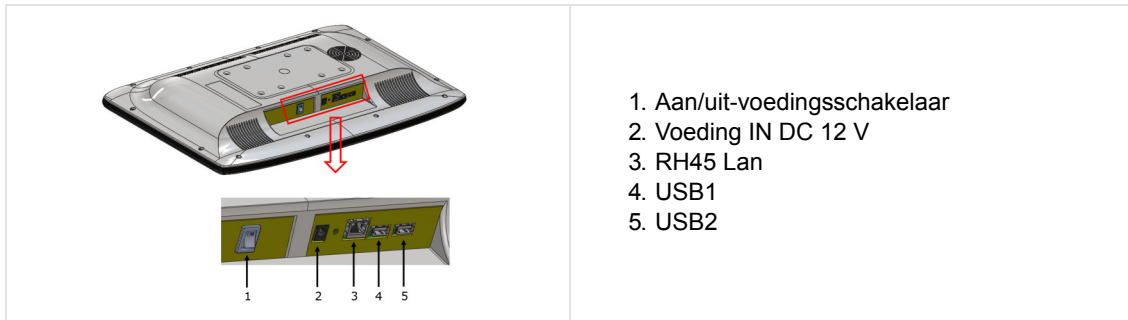

IV. INSTALLATIE EN VERBINDING

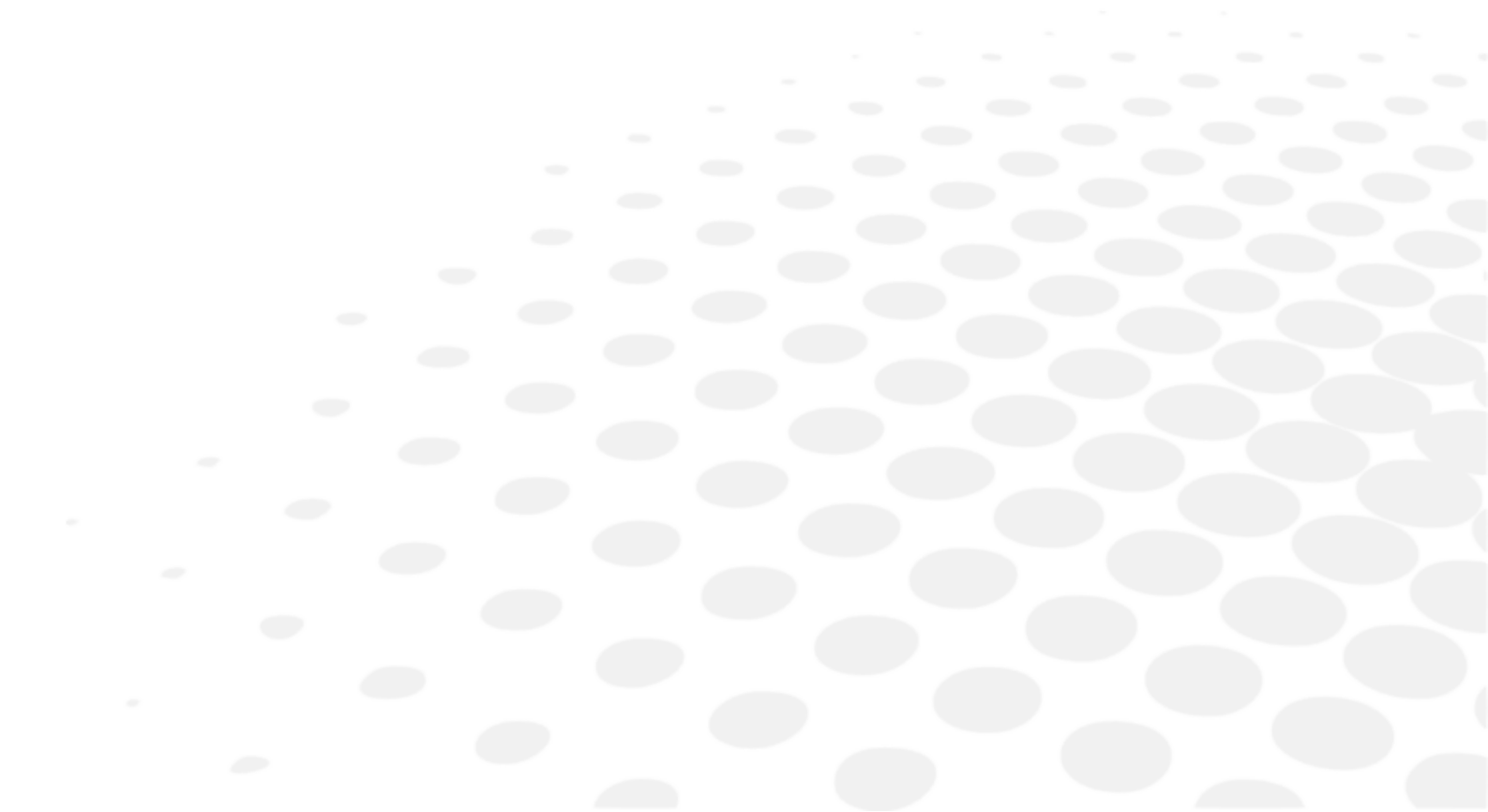



Dit instrument moet worden geïnstalleerd door een gespecialiseerde technicus. Neem contact op met uw Essilor-dealer als u het instrument wilt installeren of de verbinding wilt wijzigen.

Volg onderstaande voorzorgsmaatregelen:

- Installeer het instrument niet op een locatie:
 - waar stof of vuil zich ophoopt,
 - die rechtstreeks is blootgesteld aan lichtstralen;
 - die zuurstofrijk is,
 - met extreme temperaturen en vochtigheidsniveaus,
 - die onderhevig kan zijn aan sterke schommelingen of plotselinge schokken.
- Gebruik het instrument niet met ontvlambare anesthetica of in combinatie met ontvlambare stoffen.
- Het instrument mag niet vallen; dat zou waarschijnlijk tot storingen leiden. Als het valt, kan het instrument ook uw lichaam of voeten beschadigen.
- Installeer het apparaat niet in de buurt van een stroomvoeding.
- Druk de inzetstukken niet te ver in de wand.

1. Installatie van het apparaat







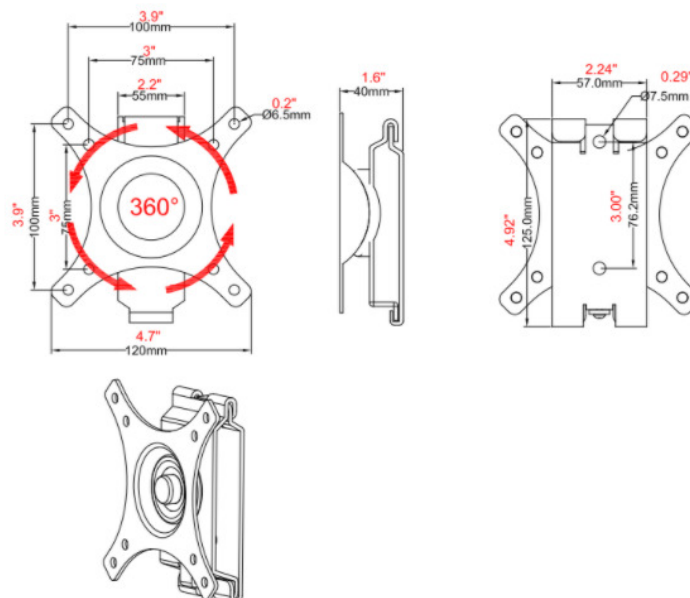

1. Zoek een geschikt punt op de wand voor het bevestigen van de wandmontagesteun van het product.
> Zorg ervoor dat de refractieafstand voldoet aan de eisen voor direct zicht of spiegelopstelling.
2. Zorg voor waterpas van de meegeleverde wandmontagebeugel met de metalen stukken op uw wand naar boven en naar buiten gericht en markeer de gaten voor de installatie.
3. Plaats de wandmontagebeugel op de wand en schroef of tik de schroeven (spijkereen) in de gaten.
4. Hang het product op door de gaten aan de achterkant van de eenheid met de metalen strips van de wandmontagebeugel uit te lijnen en hang de eenheid aan deze strips.

Afmetingen



Onderdelen

BESCHRIJVING	AFBEELDING
Schermplaat, ionplaat (x 1)	
Wandplaat	
Schroef M4x16 mm, ref. CV6273 (x4)	
Borgschroef ST6.3*65 vmm (x2)	
Uitbreidingsleiding (x2)	
Sluistring (x2)	

a. Installatie van VESA-beugel

- Schroef het onderdeel dat aan de wand moet worden bevestigd los en verwijder dit.

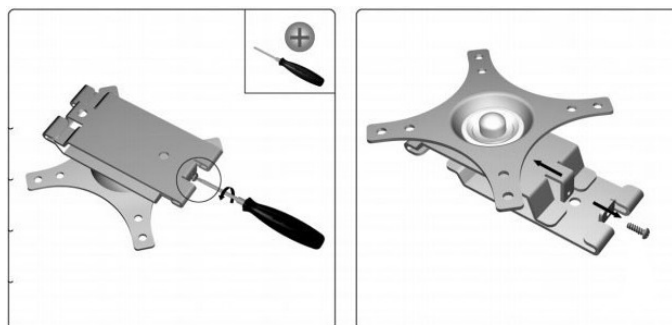

- 2 Plaats het wanddeel om de twee bevestigingspunten te markeren en boor dan.

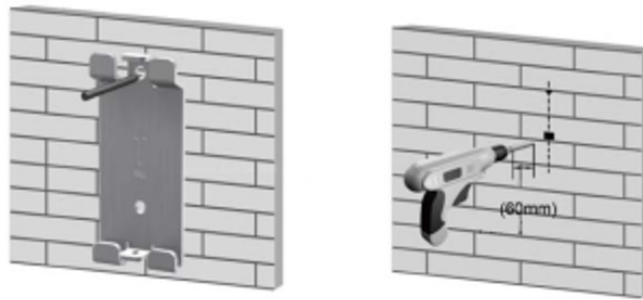

- 3 Plaats de meegeleverde houten plug.

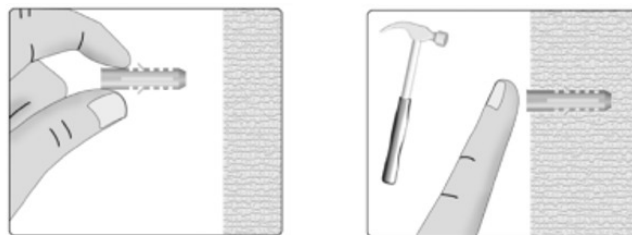

- 4 Schroef het wanddeel van de steun vast.

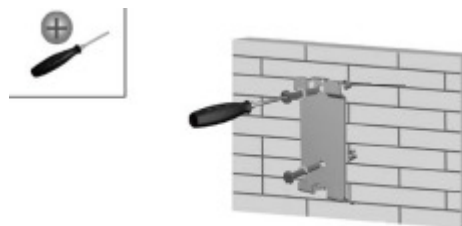

- 5 Schroef het andere deel met de 4 schroeven ref. CV6273 (M4x16 mm) vast.



6 Plaats het scherm van boven zoals hieronder getoond.

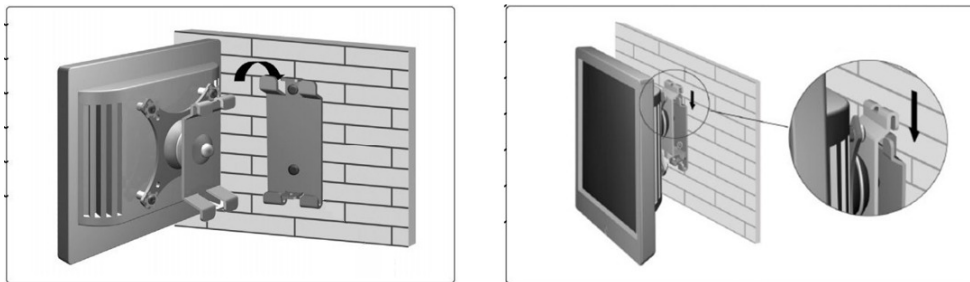

7 Schroef de veiligheidsschroef vast.

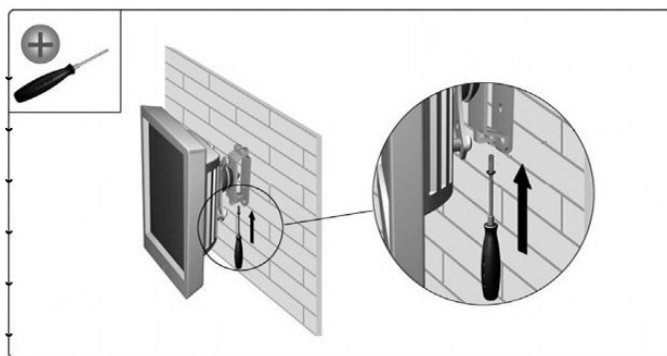

8 Pas de schermhoek zo nodig aan.

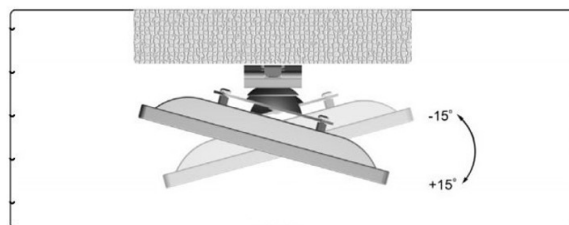
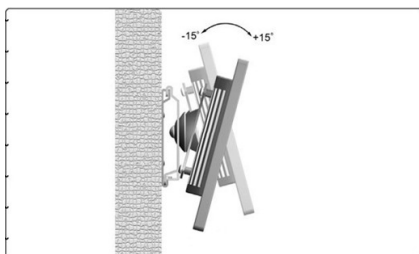

Het is ook mogelijk om het kaartscherm op een steun te plaatsen (ref. CS510).



b. Installatie van de houder van de voedingskabel

- 1 Plaats de montagehouder van de voedingskabel.



- 2 Schroef de steun op de juiste plaats vast.



De schroef wordt meegeleverd



- > De houder van de voedingskabel is gemonteerd.



2. In-/uitschakelen

a. Het instrument aanzetten

- 1 Druk dan op de ON/OFF-schakelaar (aan/uit) op het kaartscherm.

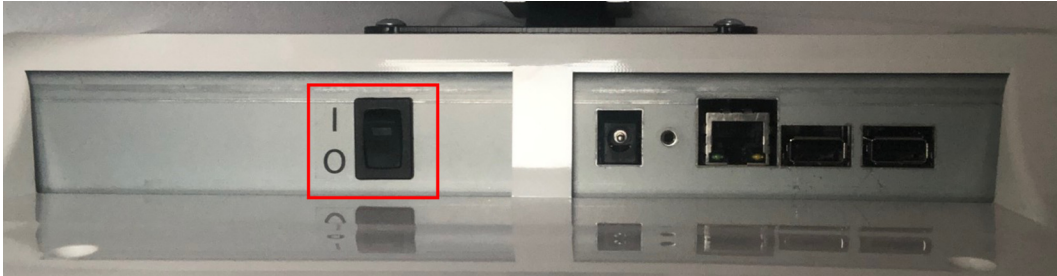

- > Het scherm schakelt in.

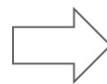

U kunt de verbinding tussen het consoletoetsenbord en het scherm controleren door op de optotypen te klikken (deze verschijnen op het scherm).

- > Het instrument is klaar om te worden gebruikt.

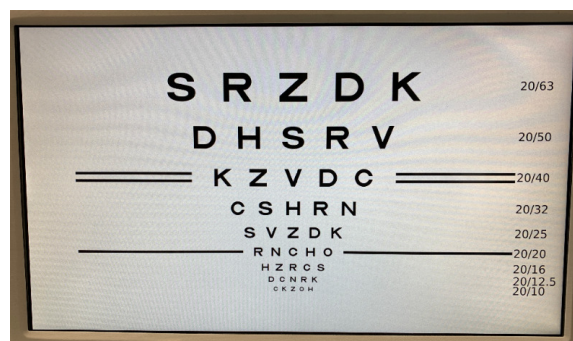

b. Het instrument uitzetten

Het instrument uitzetten

- 1 Druk dan op de ON/OFF-schakelaar (aan/uit) op het kaartscherm.



- > Het scherm schakelt uit.

3. Aansluiting op andere instrumenten

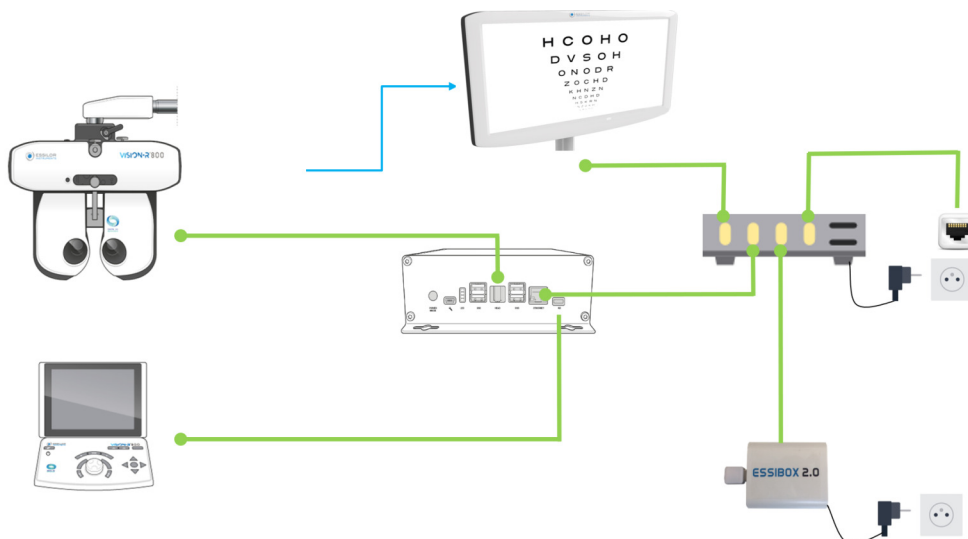

Waarbij:

- █ Kabelaansluiting
- █ Infrarood verbinding

V. AANPASSINGEN VOORAFGAAND AAN DE TEST



1. Het scherm positioneren

Plaats het product zo dat het centrum van het LCD-scherm op de hoogte van de ogen van de patiënt staat.

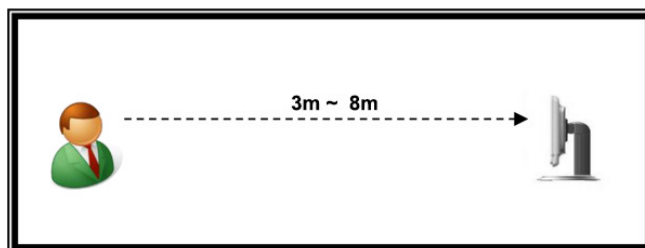



Optotypen worden geproduceerd gebaseerd op de afstanden van schermaanpassing.

2. Instellingen

a. Het scherm configureren

Alle instellingen van Vision C 600 worden gevormd op de console van Vison-R.

Het is mogelijk om de standaardinstellingen van het scherm te wijzigen door op drukken  >  van de console te drukken.

> De pagina met instrumentinstellingen wordt weergegeven.

> Klik vervolgens op .

> De volgende pagina wordt weergegeven:

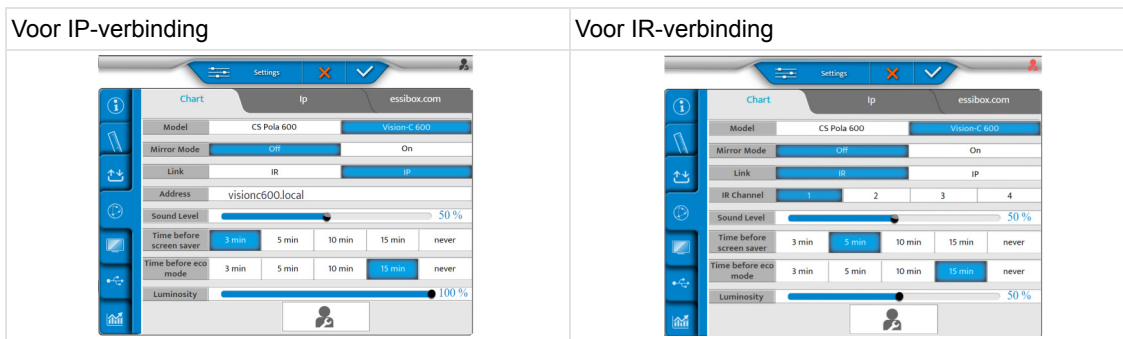



De knop [Vision-C 600 Configuration] roept de popup van de Vision C 600-configuratie. Deze knop is alleen beschikbaar in de modus voor technisch personeel.

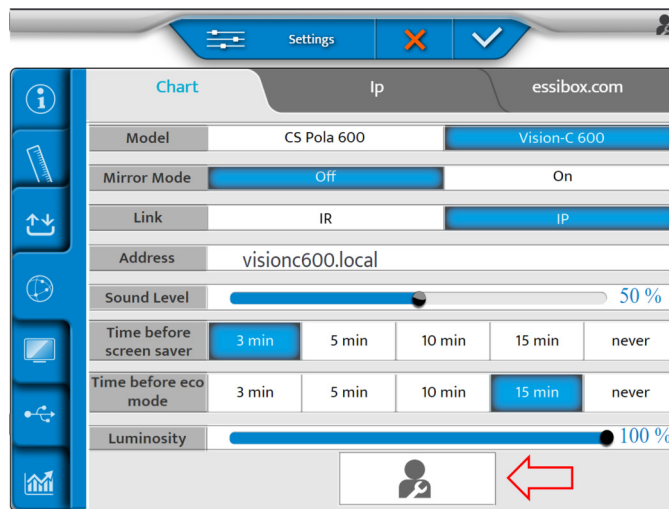

U kunt nu de volgende instellingen invoeren:

- [Model]
- [Mirror mode]
- [Link]
- [Address]
- [Sound level]
- [Time before screen saver]
- [Time before eco mode]
- [Luminosity]



Wanneer [Chart Type] ingesteld staat op [Vision-C 600], is de IP-communicatie beschikbaar.

Als de IP-communicatie is ingesteld, wordt [IR Channel] vervangen door [IP Address].

Wanneer [Vision-C 600] is geselecteerd, zijn [Time before eco mode] en [Time before screen saver] beschikbaar als de knop [Vision-C 600 Configuration].

Klik op de knop [Vision-C 600 Configuration] en de volgende pop-up verschijnt:

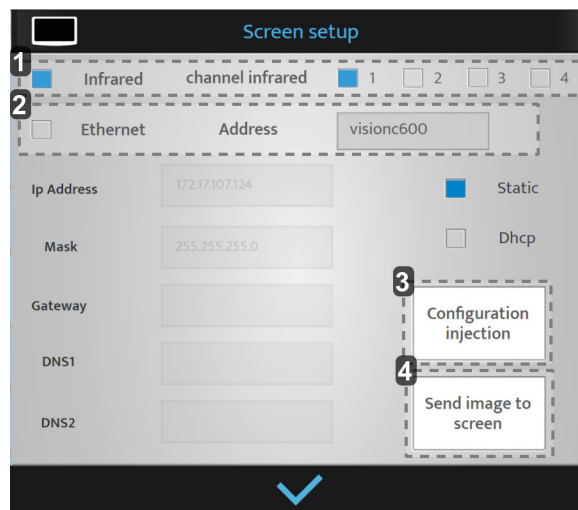

1. [Infrared]

Slechts wanneer [IR] wordt geselecteerd.

2. [Ethernet]

Slechts wanneer [Ethernet] wordt geselecteerd.

> Het is de naam van het scherm (er zijn 12 tekens mogelijk).



3. [Configuration injection]

De instellingen worden naar het kaartscherm verzonden.

4. [Send image to Vision-C 600]



Een afbeelding wordt naar het kaartscherm verzonden om de verbinding te testen.

Tik na het aanbrengen van de wijzigingen op:

-  om te bevestigen.
-  om te annuleren.

b. Optotypen aanpassen vanaf de console

Op IR

- 1 Het is mogelijk om optotypen vanaf de console te genereren door op  >  van het toetsenbord van de console te drukken.
- 2 Klik daarna op .
 - > De volgende pagina wordt weergegeven:

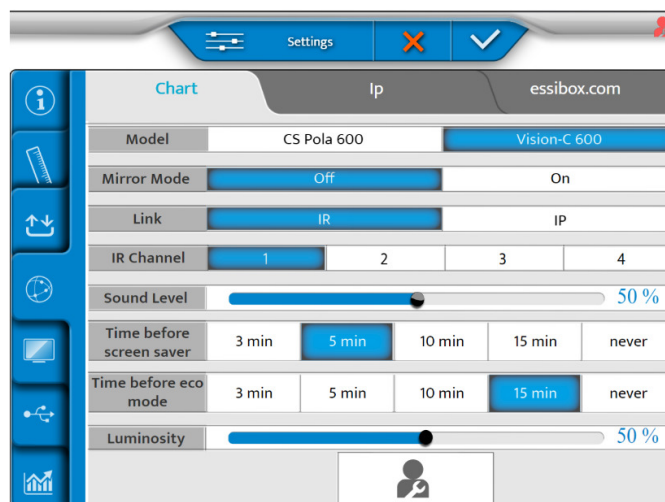

- 3 Stel de spiegelmodus in op [OFF] of [ON], afhankelijk van uw configuratie.

4 Klik daarna op .

> De volgende pagina wordt weergegeven:

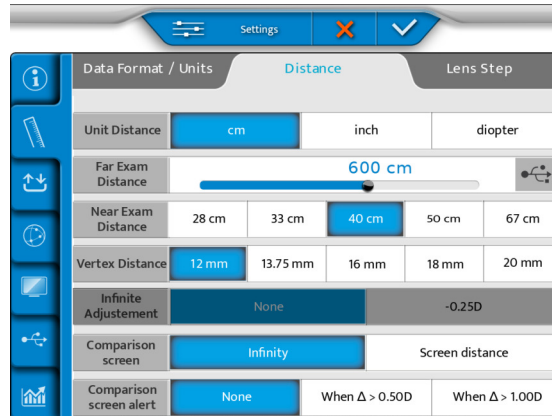

5 Stel de gezichtsscherpte in:

- o cm
- o inch
- o dioptrie

6 En stel de afstand van het foropter-hoofd tot het scherm in met het menu [Far Exam Distance].

7 Plaats een USB-stick aan de zijkant van de console of rechtstreeks op de voeding.

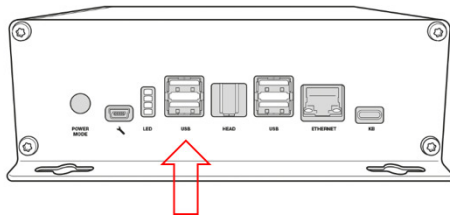

8 Selecteer  op het scherm.

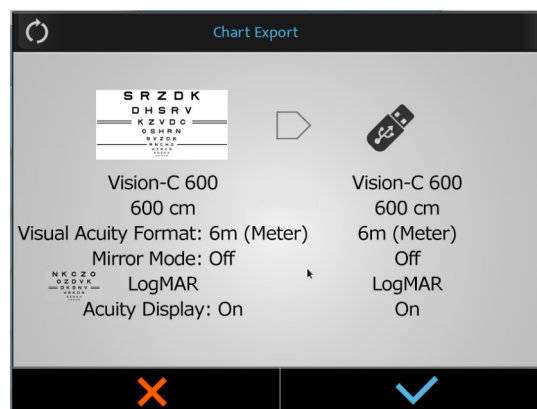

9 Druk op  om het te bevestigen.

> Het proces begint.

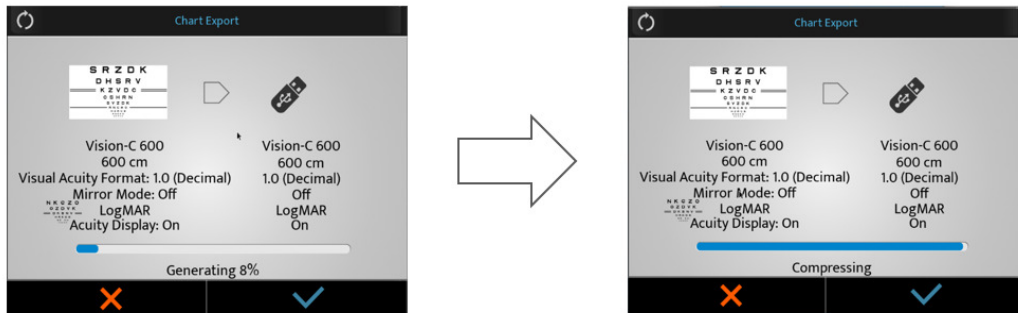

> Er verschijnt een waarschuwing.



> Druk op  om het te bevestigen.

> De optotypen worden aangepast.

10 Sluit de USB-stick aan op een van de USB-poorten van het kaartscherm.



11 Schakel het scherm in.

> De update wordt automatisch gestart.

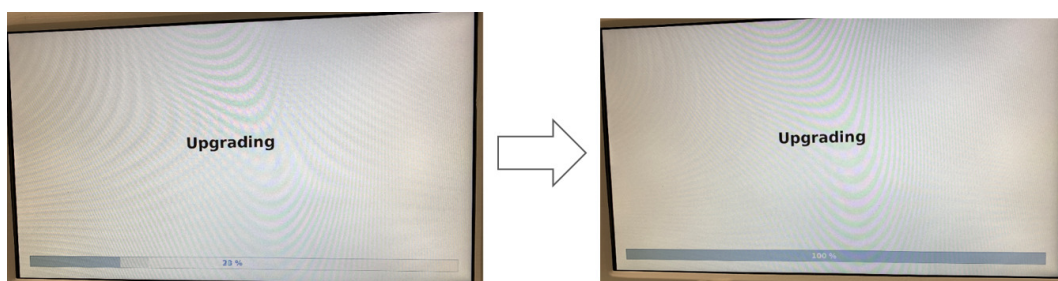



12 Verwijder de USB-stick.



> Het kaartscherm start automatisch opnieuw.



Door IP (LAN)

- 1 Het is mogelijk om optotypen vanaf de console te genereren door op  van het toetsenbord van de console te drukken.
 - 2 Klik daarna op .
- > De volgende pagina wordt weergegeven:

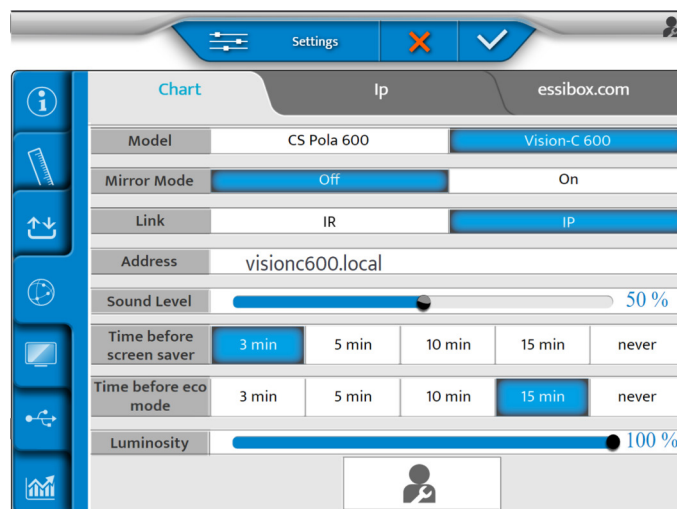

- 3 Stel de spiegelmodus in op [OFF] of [ON], afhankelijk van uw configuratie.

4 Klik daarna op .

> De volgende pagina wordt weergegeven:

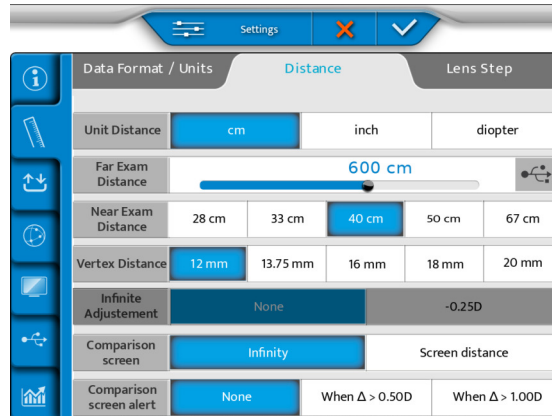



5 Stel de gezichtsscherpte in:

- o cm
- o inch
- o dioptrie

6 En stel de afstand van het foropter-hoofd tot het scherm in met het menu [Far Exam Distance].

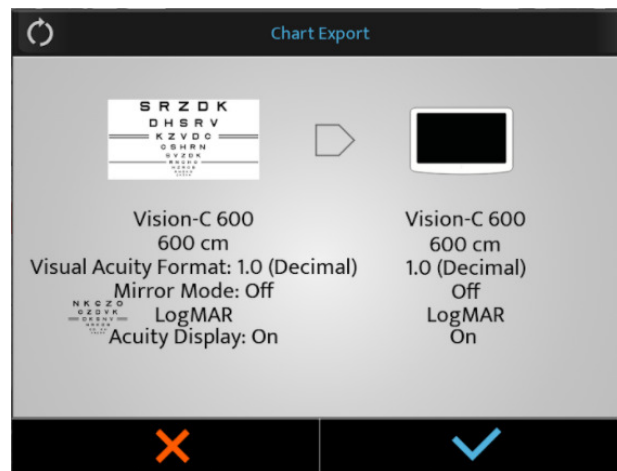
7 Selecteer  op het scherm.



8 Druk op  om de update te starten.

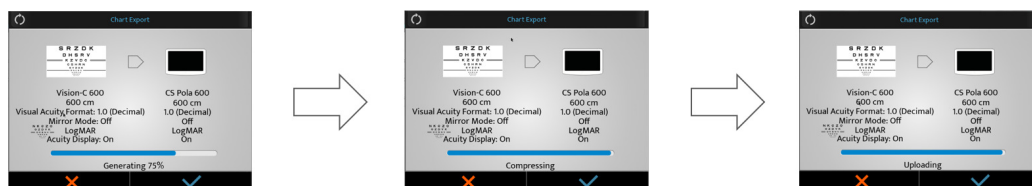

- > De Vision 600 downloadt en update de software.



- > Vervolgens start het systeem opnieuw op.



- > Het bericht [Waiting chart screen] verschijnt op het toetsenbord.

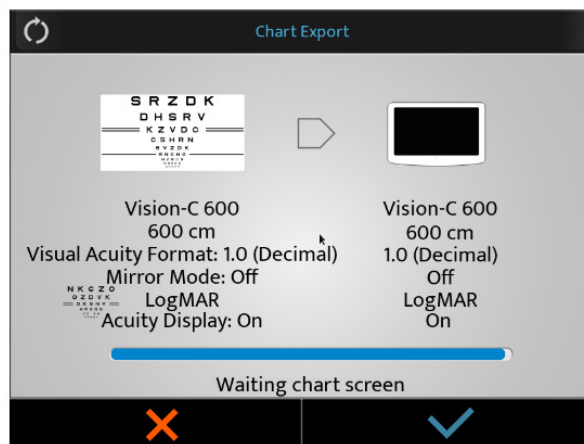

- 9 Doe niets.
> Het systeem start een tweede keer opnieuw op.

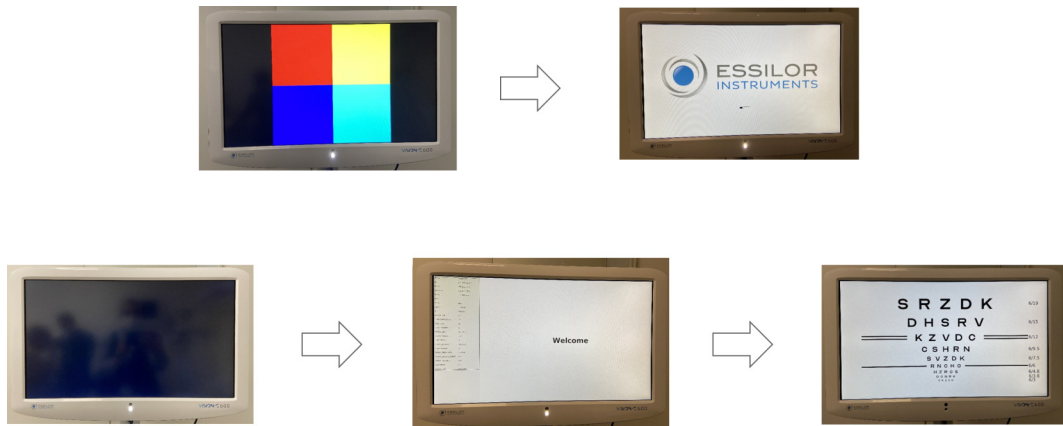

- 10 Aan het eind van de update drukt u op .





VI. HET SCHERM UPDATEN





De update van Vision-C 600 wordt beheerd door Vision-R 700 & Vision-R 800.

Wanneer een nieuw geheugen voor Vision-R 700 & Vision R 800 beschikbaar is, omvat deze ook die voor de Vision-C 600.

1. Update via USB-stick

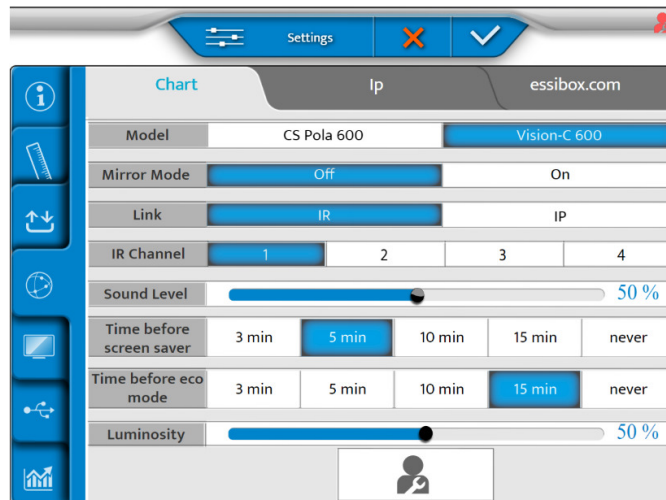
- 1 Klik op  >  van de console.
- 2 Klik daarna op .
 - > De volgende pagina wordt weergegeven:



- 3 Stel de [Link] instelling in met [IR].
- 4 Klik daarna op .
 - > De volgende pagina wordt weergegeven:

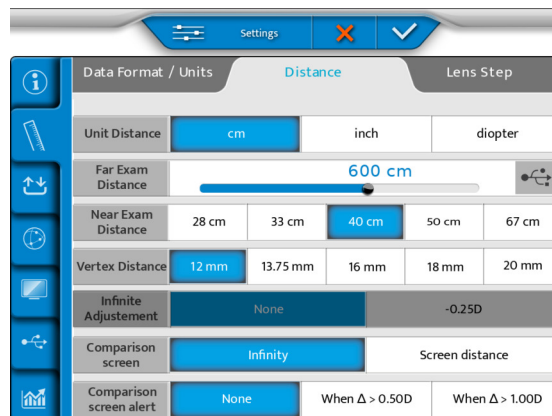

- 5 Plaats een USB-stick aan de zijkant van de console of rechtstreeks op de voeding.

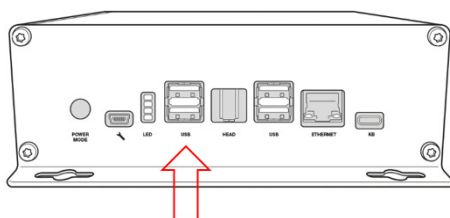

- 6 Selecteer  op het scherm.

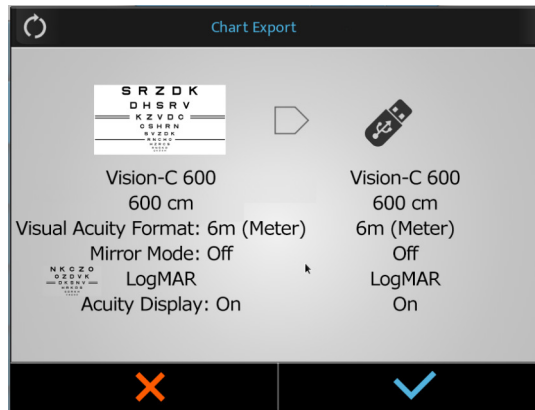

- 7 Druk op  om het te bevestigen.
> Het proces begint.

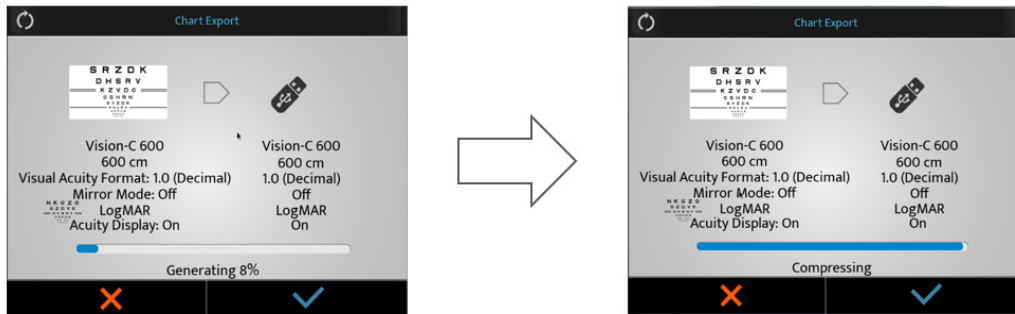

- > Er verschijnt een waarschuwing.

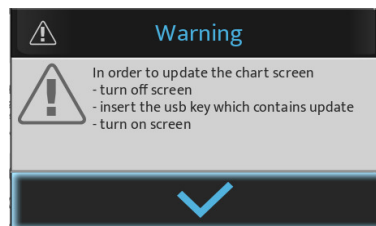

- > Druk op  om het te bevestigen.
> De optotypen worden aangepast.
- 8 Sluit de USB-stick aan op een van de USB-poorten van het kaartscherm.

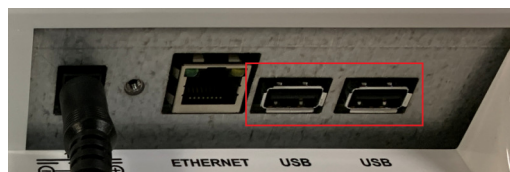

- 9 Schakel het scherm in.
 - > De update wordt automatisch gestart.





- 10 Verwijder de USB-stick.





- > Het kaartscherm start automatisch opnieuw.

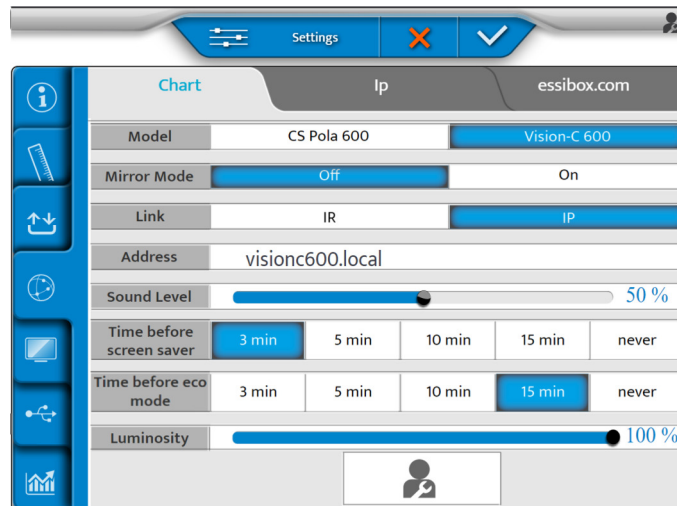

2. Via LAN (IP)

- 1 Klik op  >  van de console.
 - 2 Klik daarna op .
- > De volgende pagina wordt weergegeven:



- 3 Stel de [Link] instelling in met [IP].
 - 4 Klik daarna op .
- > De volgende pagina wordt weergegeven:



5 Selecteer  op het scherm.

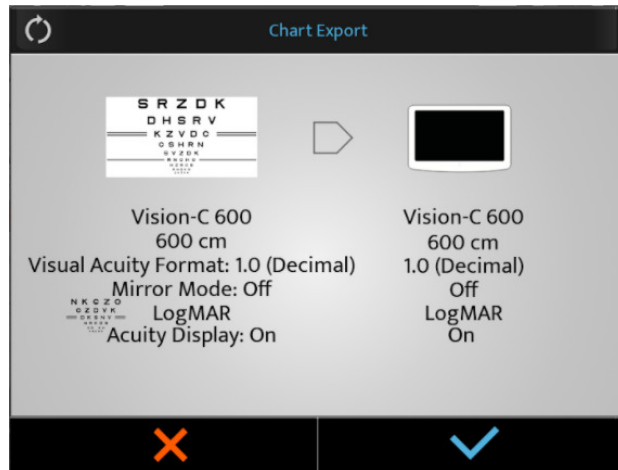

6 Druk op  om de update te starten.

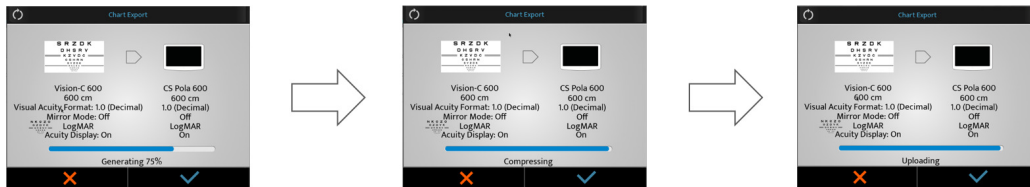

> De Vision-C 600 is de software aan het downloaden en upgraden.



> Vervolgens start het systeem opnieuw op.





- > Het bericht [Waiting chart screen] verschijnt op het toetsenbord.

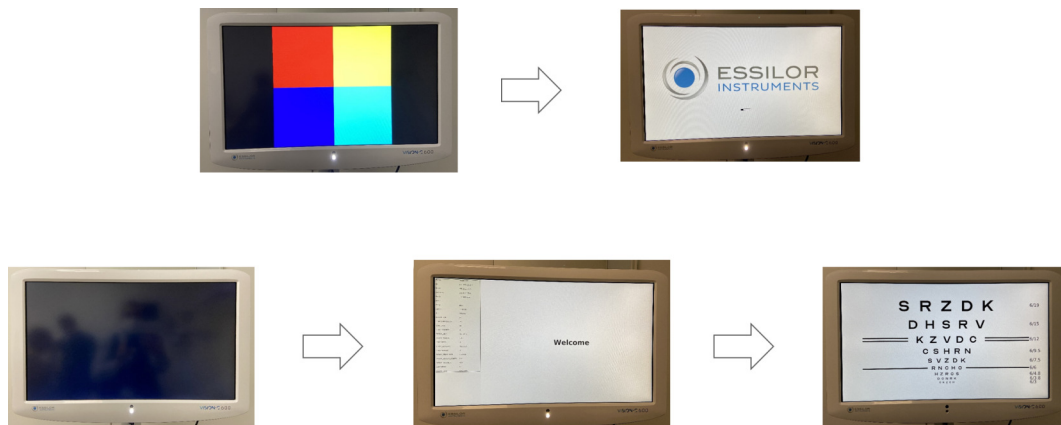

7 Doe niets.

- > Het systeem start een tweede keer opnieuw op.



8 Aan het eind van de update drukt u op .

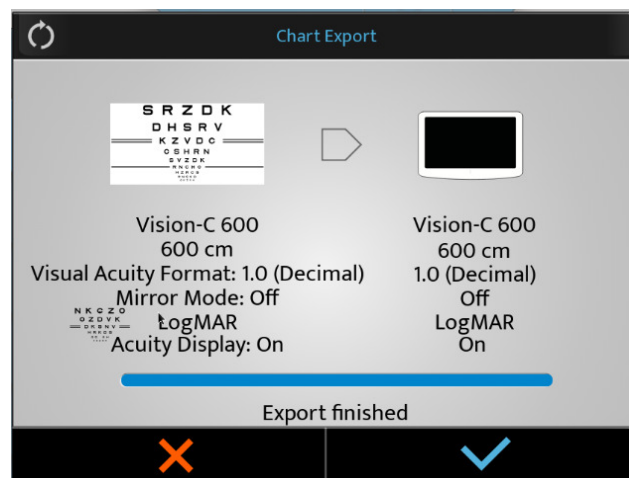

VII. FOUTDISPLAY



Dit deel is niet van toepassing.

VIII. VEILIGHEIDSOVERWEGING







Elk ernstig incident dat zich met dit apparaat heeft voorgedaan, moet worden gemeld aan de fabrikant en de bevoegde autoriteit van de lidstaat waar de gebruiker en/of de patiënt is gevestigd.

Vision-C 600 is een medisch hulpmiddel van klasse I (Verordening (EU) 2017/745).













Basis-UDI van het hulpmiddel: 361502VISIONCJB

1. Symbolen (apparaat & verpakking)

a. In het document

SYMBOOL	BESCHRIJVING
	Voorzichtig: een gevaarlijke situatie die, indien niet vermeden, kan leiden tot licht of middelmatig letsel.
	Waarschuwing: een gevaarlijke situatie die, indien niet vermeden, kan leiden tot de dood of ernstig letsel.
	Gevaar: een gevaarlijke situatie die, indien niet vermeden, zal leiden tot de dood of ernstig letsel.
	Belangrijke en/of nuttige aanvullende informatie over de tekst in deze handleiding.
	Tips: praktisch advies

b. Op het apparaat en de verpakking

SYMBOOL	BESCHRIJVING
	Verplichting om de gebruiksaanwijzing te raadplegen.
	Wisselstroom
	Gelijkstroomvoeding
	Fabrikant
	Fabricagedatum (jaar)
	CE-markering (Europese verordening betreffende medische hulpmiddelen).
	Medisch hulpmiddel
	Raadpleeg de gebruiksaanwijzing of de digitale handleiding.
	Beschermende aarding (Dit apparaat is een klasse 1 medisch elektrisch apparaat met galvanische isolatie.)
	Polariteit
	Voldoet aan de FCC-normen.
	Symbol voor afvalverwijdering overeenkomstig de Richtlijnen 2012/19/EU en 2011/65/EU
	ON = ingeschakeld (voeding aangesloten op het elektriciteitsnet)

	OFF = Uitgeschakeld (voeding losgekoppeld van het elektriciteitsnet)
	Hanteer voorzichtig
	Deze kant boven
	Maximale stapeling van 1 product boven het verkochte product
	Breekbaar
	Droog houden
	CE-markering (Europese verordening betreffende medische hulpmiddelen).
	Geeft de temperatuurgrenzen aan waaraan het medische hulpmiddel veilig kan worden blootgesteld.
	Geeft de vochtigheidsgrenzen aan waaraan het medische hulpmiddel veilig kan worden blootgesteld.
	Geeft de luchtdrukken aan waaraan het medische hulpmiddel veilig kan worden blootgesteld.

2. Voorzorgsmaatregelen



- Essentiële prestaties: vanuit het oogpunt van de regelgeving heeft het product geen essentiële prestaties.
- Installeer het instrument niet naast draadloze apparaten (tv, radio, enz.). Het instrument kan interferentie veroorzaken.
- Probeer nooit het instrument te demonteren. Dit kan een storing of brand veroorzaken.
- Raak de binnenkant nooit aan, ook niet wanneer het instrument niet naar behoren functioneert. Verwijder de stekker uit het stopcontact en raadpleeg uw dealer.
- Als er vloeistof of er vreemde voorwerpen in het instrument terechtkomen, trek dan de stekker uit het stopcontact en raadpleeg uw dealer.
- Als er iets vreemds gebeurt (lawaai, rook enz.), trek dan de stekker uit het stopcontact en raadpleeg uw dealer. Als u het instrument toch blijft gebruiken, kan dit leiden tot brand of persoonlijk letsel.
- De aanwezigheid van vingerafdrukken of stof op de optische onderdelen, bijvoorbeeld op de observatievensters, beïnvloedt de nauwkeurigheid van de metingen. Daarom raden we af om deze met uw vingers aan te raken en moet u ze beschermen tegen stof. Als er vingerafdrukken of stof op de optische onderdelen zit, veeg ze dan voorzichtig schoon met een zachte doek.
- De hoezen zijn kwetsbaar. Als u sieraden draagt of lange nagels heeft, kunt u ze beschadigen.
- De witte hoezen kunnen na verloop van tijd geel worden wanneer zij langere tijd aan ultraviolet licht worden blootgesteld.
- Er zijn geen limietomstandigheden die het apparaat kan verdragen.



- Probeer het instrument niet te repareren of te wijzigen.
- Probeer nooit zelf reparaties aan de binnenkant van het instrument uit te voeren. Raadpleeg in geval van storing uw dealer.
- Om elk risico van elektrocutie te vermijden, mag de behuizing niet worden geopend. Raadpleeg uw dealer voor alle reparaties.

3. Contra-indicaties

Geen contra-indicaties.

4. Bijwerkingen

Geen ongewenste bijwerkingen.

5. Uitsluiting van aansprakelijkheidsclausule



- De resultaten en/of technische gegevens die het gevolg zijn van de hantering of het gebruik van werktuigen, moeten worden geanalyseerd door vakmensen die op verschillende toepassingsgebieden van het werktuig ervaring hebben, teneinde elk risico van verkeerde lezing of onjuiste analyse van de gegevens te voorkomen.
- De diagnostiek wordt uitgevoerd onder verantwoordelijkheid van de gebruiker en Essilor weigert elke aansprakelijkheid voor de resultaten van deze diagnostiek.
- Elk werktuig dat door Essilor direct en/of indirect wordt gebouwd, in de handel gebracht en/of op de markt gebracht, is ontworpen overeenkomstig de geldende bepalingen en voorschriften. Het bevat de nodige informatie om het beoogde gebruik te waarborgen en de fabrikant te kunnen identificeren, rekening houdend met de opleiding, ervaring en kennis van de beoogde gebruiker.
- Deze informatie, met inbegrip van de informatie in de begeleidende producthandleidingen en het technische advies dat mondeling, schriftelijk of tijdens een demonstratie wordt meegedeeld, wordt verstrekt op basis van beste weten. Het moet echter worden beschouwd als informatie zonder enig bindend effect, met inbegrip van industriële-eigendomsrechten van derden. Het ontslaat de klant niet van de verplichting om de huidige versies, adviezen en suggesties te controleren, met name de technische veiligheidsinformatiebladen, instructies en technische informatie, evenals om de capaciteit van de instrumenten tijdens de levering te beoordelen om het beoogde gebruik te waarborgen.
- De toepassing, het gebruik en de behandeling van deze instrumenten, alsmede de producten die de klant op basis van technisch advies en/of activiteiten van het onderhoud heeft ontwikkeld, vallen niet onder de controle van Essilor. Zij vallen dus uitsluitend onder de verantwoordelijkheid van de klant. Essilor ontkent elke aansprakelijkheid op dit gebied, zoals hieronder aangegeven.
- Voor de verkoop van producten gelden de algemene verkoop- en leveringsvoorwaarden, zoals gewijzigd.

6. Stroombron

	<ul style="list-style-type: none"> • WAARSCHUWING: Om het risico van elektrische schokken te vermijden, mag dit apparaat alleen worden aangesloten op een gearde netaansluiting. • Zorg ervoor de gearde voedingskabel te gebruiken bij verbinding met de aardingsklem. • Beschadig de voedingskabel niet (bv. door te sterk buigen, eraan trekken, er zware voorwerpen op leggen enz.). Breng geen wijzigingen aan de kabel aan. Als de kabel beschadigd is (los contact, beschadigde mantel enz.), vervang deze dan door een nieuwe. Als u de beschadigde kabel toch blijft gebruiken, kan dit leiden tot elektrische schokken of brand. • Raak de stekker niet aan met natte handen. Dit kan een elektrische schok veroorzaken. • Als het apparaat gedurende langere tijd niet wordt gebruikt, moet de voedingskabel worden losgekoppeld van de wandcontactdoos.
---	---



- Gebruik geen meervoudige stekkerdozen, adapters of verlengkabels om het instrument op het elektriciteitsnet aan te sluiten.
- Zorg ervoor dat de voedingskabel volledig is ingestoken, zowel in het stopcontact als in het instrument. Als de kabel niet goed is ingestoken, kan dit leiden tot brand of elektrische schok.
- Reinig de voedingskabel regelmatig, zodat er zich geen stof ophoopt. Als de kabel vuil is, kan er een storing of brand ontstaan.
- Als de voedingskabel na het gebruik van het instrument heet wordt, controleer dan of de kabel niet vies is. Is dit niet het geval, vervang de voedingskabel dan door een nieuwe. Als u de kabel toch blijft gebruiken, kan dit leiden tot storingen of persoonlijk letsel.
- Gebruik het instrument met de juiste voedingsspanning. Voortdurend gebruik met een hogere spanning dan het nominale vermogen kan leiden tot storingen of brand.
- Houd altijd de stekker vast bij het insteken en uittrekken van de voedingskabel.
- Gebruik alleen de voedingskabel die bij het apparaat is meegeleverd, model H05VV-F kabeltype 3G 10 mm², voorzien van VIIG-stekker. SJT 3x18 AWG voorzien van een stekker van ziekenhuis kwaliteit Nema 5-15P HF voor VS/CAN; 2 m lengte.

7. Voorzorgsmaatregelen betreffende het IT-netwerk



- Dit instrument kan gegevens overdragen naar een computer of andere apparaten via een USB- of RJ45-interface. Deze apparaten moeten voldoen aan de norm IEC 62368-1. Het doel is refractiegegevens te versturen.
 - Het IT-netwerk moet worden geconfigureerd om het tekstbestand van het productadres te kunnen verwerken (firewall-parameters).
 - De overdrachtroutines zijn compatibel met de FTP-protocollen.
 - Er is geen gevaarlijke situatie gerapporteerd tijdens de risicoanalyse van het productontwerp.
 - Externe apparatuur die bestemd is voor aansluiting op signaaluitgangen op het apparaat moeten voldoen aan de betreffende productnorm voor dergelijke apparatuur IEC 62368-1 voor IT-apparatuur. Bovendien moeten al dergelijke combinaties - Medische elektrische systemen - voldoen aan de eisen van clause 16 van IEC 60601-1. Apparatuur die niet voldoet aan de voorschriften voor lekstroom in IEC 60601-1 moet buiten de patiëntomgeving worden gehouden (ten minste 1,5 m van de patiëntsteun of er moet gebruik worden gemaakt van een scheidingstransformator om de lekstroom te verminderen).
- Iedereen die externe apparatuur op het apparaat aansluit, heeft een medisch elektrisch systeem gevormd en is er derhalve verantwoordelijk voor dat het systeem voldoet aan de eisen van clause 16 van IEC 60601-1. Neem bij twijfel contact op met gekwalificeerde medische technicus of uw lokale vertegenwoordiger.
- Er is een scheidingsapparaat (isolatieapparaat) nodig om de apparatuur buiten de omgeving van de patiënt te isoleren van de apparatuur binnen de omgeving van de patiënt. Een dergelijk scheidingsapparaat is met name vereist wanneer een netwerkverbinding tot stand wordt gebracht. De voorschriften voor het scheidingsapparaat zijn gedefinieerd in clause 16.5 van IEC 60601-1.
- Het aansluiten van dit instrument op een computernetwerk dat andere apparatuur bevat, kan leiden tot risico's op het gebied van veiligheid en gegevensbescherming.
- De verantwoordelijke organisatie moet deze risico's identificeren, analyseren, evalueren en beheersen.
- Eventuele latere wijzigingen in het computernetwerk kunnen risico's met zich meebrengen en moeten verder worden geanalyseerd.
- Voorbeelden van dergelijke wijzigingen zijn:
 - wijziging van de configuratie van het computernetwerk;
 - aansluiting van extra apparatuur op het computernetwerk;
 - ontkoppeling van onderdelen van het computernetwerk;
 - bijwerken van de op het computernetwerk aangesloten apparatuur;
 - upgraden van de apparatuur die is aangesloten op het computernetwerk.

Neem contact op met uw dealer voor meer informatie over dit apparaat.

8. Elektromagnetische compatibiliteit



Alle onderstaande informatie is gebaseerd op de normatieve eisen waaraan fabrikanten van medische elektrische apparatuur moeten voldoen, zoals gedefinieerd in de norm IEC60601-1-2 4e ed.

Het apparaat voldoet aan de geldende normen voor elektromagnetische compatibiliteit. Niettemin moet de gebruiker ervoor zorgen dat eventuele elektromagnetische interferentie geen extra risico's veroorzaakt, bijv. bij radiofrequentiezenders of andere elektronische apparaten.

In dit hoofdstuk vindt u de informatie die nodig is om ervoor te zorgen dat uw apparaat wordt geïnstalleerd en gebruikt in de beste omstandigheden wat betreft de elektromagnetische compatibiliteit. De verschillende kabels van het apparaat moeten van elkaar gescheiden zijn.

Bepaalde soorten mobiele telecommunicatiemiddelen, zoals mobiele telefoons, kunnen het apparaat storen. Daarom moeten de aanbevolen tussenafstanden in acht worden genomen.

Het hulpmiddel mag niet in de nabijheid van een ander hulpmiddel worden gebruikt of op een ander hulpmiddel worden geplaatst. Als dit niet kan worden vermeden, moet de goede werking ervan onder de gebruiksomstandigheden worden gecontroleerd alvorens het te gebruiken. Het gebruik van andere dan de door de fabrikant gespecificeerde of verkochte accessoires als vervangingsonderdelen kan leiden tot een toename van de emissies of een afname van de immuniteit van het apparaat.

Als het apparaat niet meer werkt, dan moet u het resetten en de test vanaf het begin opnieuw uitvoeren. Maak geen gebruik van de vorige gegevens om een voorschrift te maken.

a. Lengte van de kabels enz.



De lengte van de kabels moet groter zijn dan 3 meter.

TESTTYPE	OVEREENKOMSTIG
RF-emissie	CISPR 11, klasse A
Harmonische-stroomemissie	IEC 61000-3-2
Spanningsfluctuaties en flikkering	IEC 61000-3-2
Immuniteit voor elektrostatische ontlading	IEC 61000-4-2
Stralingsimmuniteit – Elektromagnetische velden	IEC 61000-4-3
Immuniteit voor elektrische snelle transiënten en bursts	IEC 61000-4-4
Schokgolffimmuniteit	IEC 61000-4-5
Immuniteit voor geleide radiofrequentiestoring	IEC 61000-4-6
Stralingsimmuniteit – Magnetische velden	IEC 61000-4-8
Immuniteit voor spanningsdips, korte onderbrekingen en spanningsvariaties	IEC 61000-4-11

b. Aanbevolen tussenafstand



Het apparaat is bedoeld voor gebruik in een elektromagnetische omgeving waarin uitgestraalde RF-storingen worden beheerst.

De gebruiker of installateur van het apparaat kan elektromagnetische interferentie helpen voorkomen door een minimale afstand te bewaren, afhankelijk van het maximale vermogen van de RF-zendapparatuur. Draagbare RF-communicatiemiddelen (met inbegrip van hulpmiddelen zoals antennekabels en externe antennes) mogen niet dichterbij dan 30 cm (12 inch) bij een onderdeel van het apparaat worden gebruikt, met inbegrip van de door de fabrikant gespecificeerde kabels. Anders kunnen de prestaties van deze apparaten worden beïnvloed.

c. Elektromagnetische emissies



Dit product is bedoeld voor gebruik in de elektromagnetische omgeving zoals hieronder aangegeven. Het is aan de klant of de gebruiker om te controleren of het apparaat in een dergelijke omgeving wordt gebruikt.

EMISSIESTEST	NALEVING	ELEKTROMAGNETISCHE OMGEVING – RICHTLIJNEN
Storing door elektromagnetische straling (stralingsmissies) (CISPR 11)	Groep 1	Het product gebruikt RF-energie voor interne functies.
Doorslagspanning bij elektriciteitscentrale (emissies door geleiding) (CISPR 11)	Klasse B	Het product kan worden gebruikt in alle locaties, waaronder woonruimtes en ruimtes die rechtstreeks zijn aangesloten op het openbare laagspanningsnet
Harmonische emissies (IEC61000-3-2)	Klasse A Voldoet	
Spanningsvariaties, spanningsfluctuaties en flikkering (IEC61000-3-3)	Voldoet	

d. Magnetische en elektromagnetische immuniteit



Het product is bedoeld voor gebruik in de elektromagnetische omgeving zoals hieronder aangegeven. Het is aan de klant of de gebruiker om te controleren of het apparaat in een dergelijke omgeving wordt gebruikt.

IMMUNITEITSPROEF	TESTNIVEAU IEC 60601 & NALEVING	ELEKTROMAGNETISCHE OMGEVING – RICHTLIJNEN
Elektrostatische ontlading (ESD) (IEC61000-4-2)	± 8 kV contact ± 15 kV lucht	Omgeving van een medische instelling.
Elektrische snelle transiënten en bursts (IEC61000-4-4)	± 2 kV voor voedingskabels ± 1 kV voor de signaalpoorten	
Schokgolven (IEC61000-4-5)	± 2 KV in differentiële modus ± 1 KV in stroommodus	
Toegewezen magnetisch veld met industriële frequentie (IEC61000-4-8)	30 A/m	
Kortstondige spanningsdalingen, korte onderbrekingen en spanningsvariaties (IEC61000-4-11)	0% U_T voor 0,5 cyclussen (0°, 45°, 90°, 135°, 180°, 225°, 270° en 315° voor een cyclus van 0,5) 0% U_T voor 1 cyclus 70% U_T Voor 25 cyclussen bij 50 Hz Voor 30 cyclussen bij 60 Hz Enkele fase: 0°	Omgeving van een medische instelling. Als het gebruik van het systeem een continue werking vereist tijdens stroomonderbrekingen, wordt aanbevolen om het medische apparaat te voorzien van een aparte voedingsbron (UPS enz.).
Spanningsonderbrekingen (IEC61000-4-11)	0% U_T voor 250 cyclussen bij 50 Hz voor 300 cyclussen bij 60 Hz	



U_T is de wisselspanning van het net voor toepassing van het testniveau.

e. Elektromagnetische immuniteit, radiofrequenties



Het product is bedoeld voor gebruik in de elektromagnetische omgeving zoals hieronder aangegeven. Het is aan de klant of de gebruiker om te controleren of het apparaat in een dergelijke omgeving wordt gebruikt.

Dragbare RF-communicatiemiddelen (met inbegrip van hulpmiddelen zoals antennekabels en externe antennes) mogen niet dichterbij dan 30 cm (12 inch) bij een onderdeel van het geteste apparaat worden gebruikt, met inbegrip van de door de fabrikant gespecificeerde kabels. Anders kunnen de prestaties van deze apparaten worden beïnvloed.

IMMUNITEITSPROEF	TESTNIVEAU IEC 60601 & NALEVING	ELEKTROMAGNETISCHE OMGEVING – RICHTLIJNEN
Elektromagnetische velden met uitgestraalde radiofrequentie (IEC61000-4-3)	3 V/m 80 MHz tot 2,7 GHz 80% MA bij 1 kHz	Instelling voor arbeidsgerichte medische zorg.
Nabije velden uitgezonden door draadloze RF-communicatieapparatuur (IEC 61000-4-3 provisorische methode)	V/m 710 MHz, 745 MHz, 780 MHz, 5240 MHz, 5550 MHz, 5785 MHz, 27 V/m 385 MHz 28 V/m 450 MHz, 810 MHz, 870 MHz, 930 MHz, 1720 MHz, 1845 MHz, 1970 MHz, 2450 MHz,	
Door het veld veroorzaakte geleide storingen RF (IEC610004-6)	3 V 150 kHz tot 80 MHz 6 V in ISM-frequentie en band tussen 0,15 MHz en 80 MHz, amateur-radiofrequentie inclusief 80% MA bij 1 KHz.	

IX. HET OPLOSSEN VAN PROBLEMEN

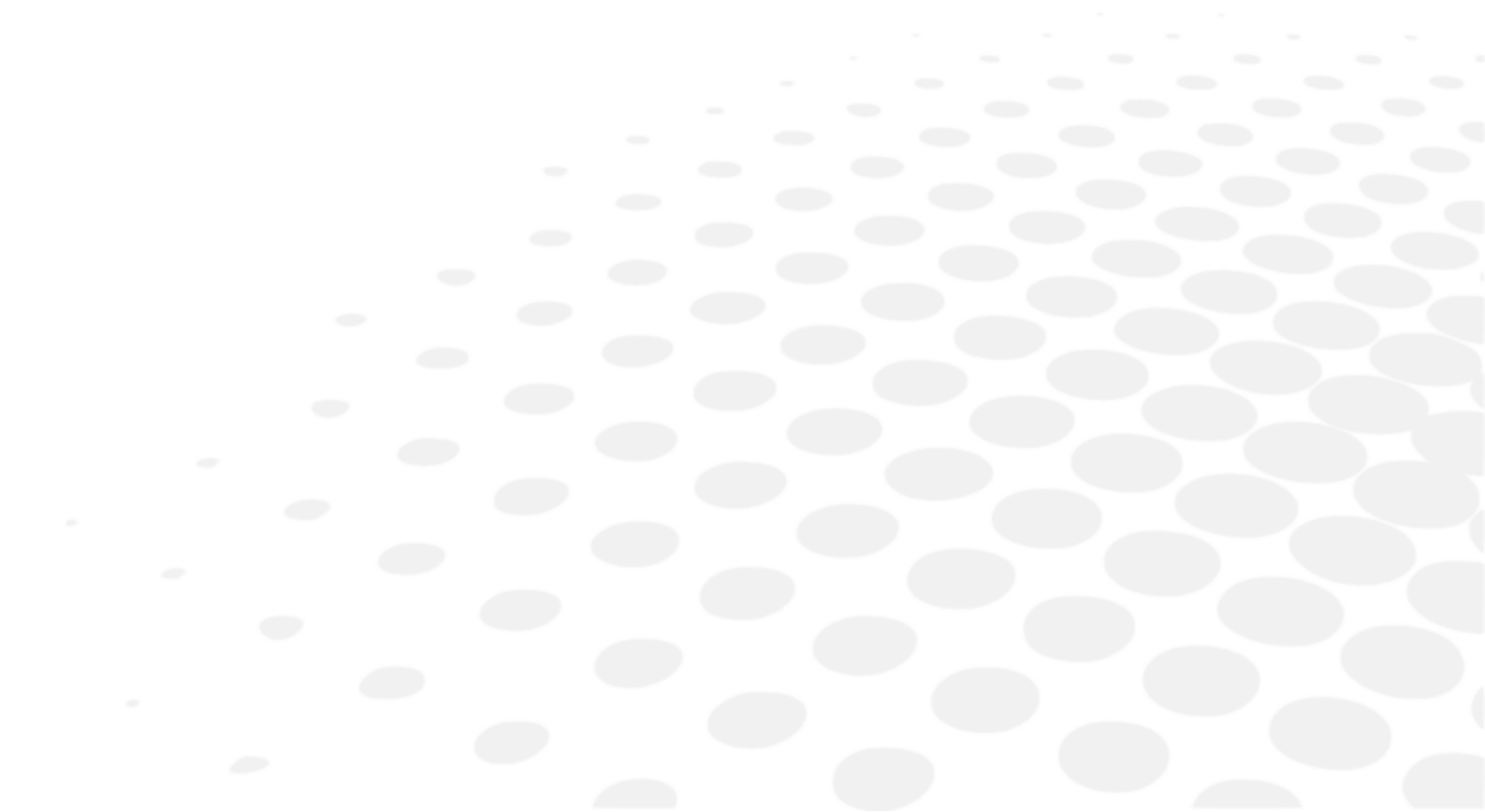

Als er een probleem wordt gedetecteerd, raadpleeg dan de onderstaande tabel om de juiste maatregelen te nemen.

SYMPTOMEN	OORZAKEN EN METINGEN
Product wordt niet ingeschakeld.	<ul style="list-style-type: none"> • Voedingskabel niet aangesloten. > De stekker moet op de voeding zijn aangesloten.
Verkeerde SD-kaartmontage	<ul style="list-style-type: none"> • Het scherm blijft zwart bij het opstarten > Open het product en open het deksel voor toegang tot de hoofdkaart. > Verwijder deze kaart uit de SD-kaartlocatie en plaats deze terug zodat de kaart de pinnen raakt. > Schakel het product opnieuw in. Ingeval het goed inschakelt, plaats dan alle afdekkingen weer terug. > Als het product niet inschakelt, neem dan contact op met uw lokale technische support.

Als het probleem na het nemen van de hierboven vermelde maatregelen niet is opgelost, neem dan onmiddellijk contact op met uw dealer.

Uw dealer is opgeleid door Essilor.



Raadpleeg de naamplaat en geef ons de volgende informatie:

- Naam van het apparaat: VISION-C 600
- Serienummer: negen cijfers op de naamplaat
- Gedetailleerde defecten

X. ONDERHOUD





- Om de veiligheid en goede werking van het instrument te waarborgen, moeten alle onderhoudswerkzaamheden worden uitgevoerd door gekwalificeerde onderhoudsmonteurs, tenzij in deze handleiding anders is bepaald.
- Dit instrument is een optisch precisieapparaat. Behandel het altijd zorgvuldig.
- Raak het scherm niet met uw vingers aan en verwijder alle aanwezige stof die weergave van de optotypen kan verstoren.
- Als het apparaat vuil is, kunt u het net zo vaak schoonmaken als u wilt (zie na de specifieke reinigingsmethoden).

1. Opslag en handling



Zorg voor navolging van de onderstaande bedrijfs-, opslag- en vervoersvoorwaarden.
Vermijd condensatie.

	Temperatuur	Vochtigheid	Atmosferische druk
Gebruik	[+15°C; +30°C]	[30 %; 90 %]	[800 hPA; 1060 hPA]
Opslag	[- 10°C; + 55°C]	[10 %; 95 %]	[700 hPA; 1060 hPA]
Transport	[- 40°C; + 70°C]	[10 %; 95 %]	[700 hPA; 1060 hPA]

2. Schoonmaken



Om elk incident te voorkomen, moet u de stekker van het instrument voor het reinigen uit het stopcontact nemen.



- Gebruik altijd een beetje vochtige zachte doek (microvezel, silicone) om het middel schoon te maken.
- Spuit geen vloeistof op het scherm of op andere delen van het product, ongeacht de vloeistof, om het risico op beschadiging van de elektronische kaarten te vermijden.
- Gebruik geen benzeen, verdunners, organische oplosmiddelen, ether of benzine om het instrument te reinigen.

Essilor zal op verzoek het volgende beschikbaar stellen: schakelschema's, stuklijsten, beschrijvingen, kalibratie-instructies en andere informatie om de dealer te helpen om die delen van dit apparaat te herstellen die door ESSILOR worden aangemerkt als herstelbaar door de dealer.

3. Periodieke inspectie en onderhoud



Inspecteer het instrument (eenmaal per week) om er zeker van te zijn dat het correct aan de wand is bevestigd.

Als er problemen met het product zijn, volg dan de volgende stappen.

1. Zet het apparaat UIT.
2. Verwijder de voedingskabel die op de apparatuur is aangesloten.
3. Sluit de voedingsadapter aan op de apparatuur en schakel de voeding in.
4. Controleer of aan/uit-lampje groen is,
5. Controleer of de apparatuur goed werkt met het Vision-R-toetsenbord (zie hoofdstuk [Adjustments before the examination]).
6. Als de apparatuur niet goed werkt, adviseren wij dat u het volgende doet:

Controleer de modelnaam en het serienummer van het apparaat en neem onmiddellijk contact op met uw Essilor-contactpersoon. Dit product kan storing hebben als gevolg van de elektromagnetische golven die worden veroorzaakt door mobiele telefoons, zendtoestellen, speelgoed met radiobesturing, enz.

Vermijd dat dergelijke voorwerpen die dit product beïnvloeden in de buurt van het product zijn.

4. Demontage van het product en transport

Dit deel is niet van toepassing.

5. Verwijdering en afvalverwerking



Instructies voor de verwijdering van het instrument overeenkomstig de Richtlijnen 2012/19/EU en 2011/65/EU betreffende de vermindering van gevaarlijke stoffen in elektrische en elektronische apparatuur en de verwijdering van elektrisch en elektronisch afval.

Aan het einde van zijn levensduur mag dit apparaat niet met huishoudelijk afval worden weggegooid. Het kan worden ingeleverd bij een afvalverwerkingscentrum van de gemeente of bij een winkel die deze service aanbiedt.

De gescheiden inzameling van een elektrisch apparaat voorkomt schade aan het milieu of de gezondheid resulterend uit een niet-conforme afvoer en maakt het mogelijk om materialen te recyclen om energie en grondstoffen te besparen.

Het pictogram van een rolcontainer is afgebeeld op het etiket van het apparaat. Dit duidt de verplichting aan om elektrische en elektronische apparatuur aan het einde van hun levenscyclus gescheiden in te zamelen en af te voeren.



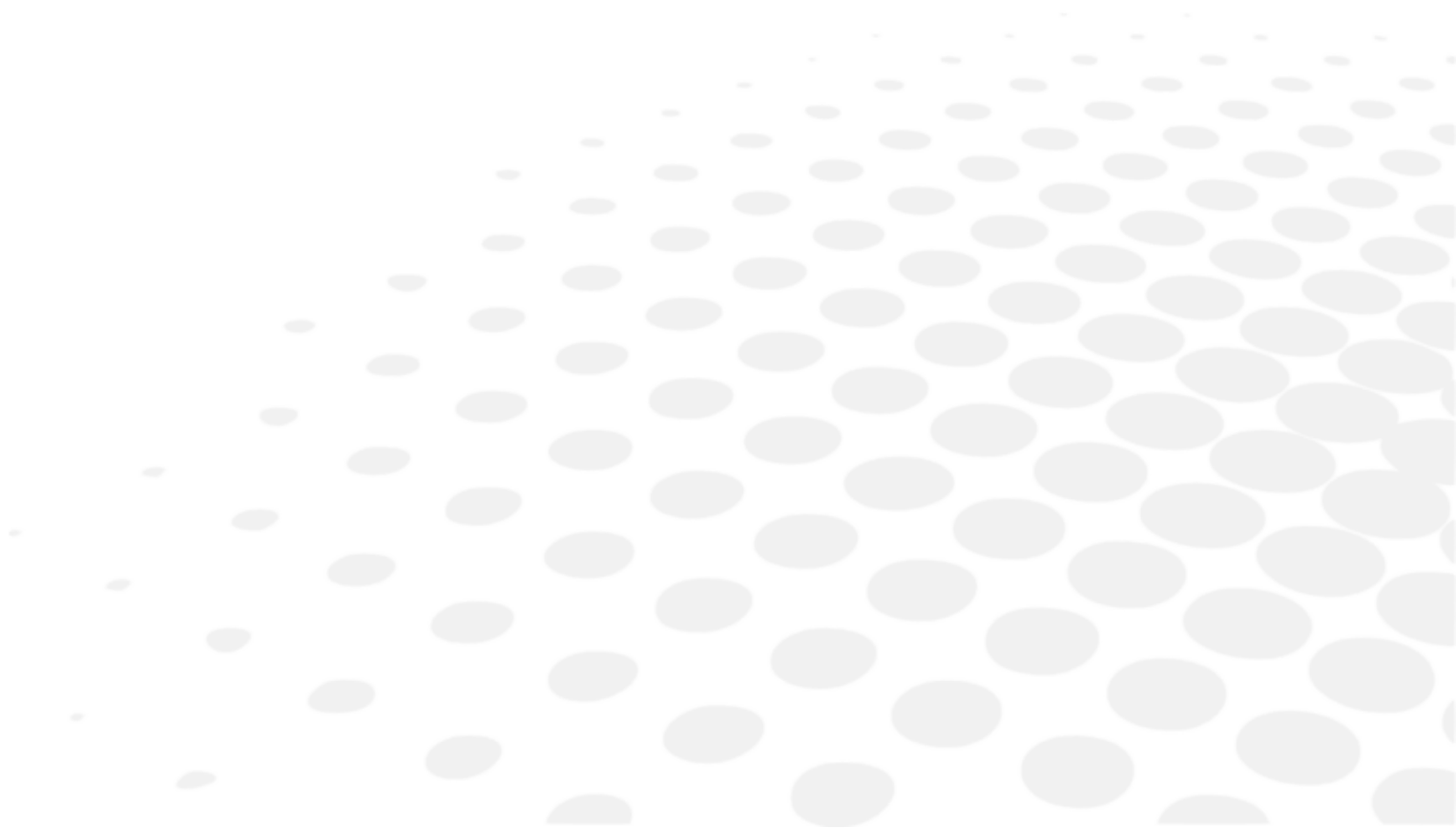

- De gebruiker moet rekening houden met de mogelijke schadelijke gevolgen voor het milieu en de gezondheid die kunnen voortvloeien uit een niet-conforme afvoer van het apparaat of van onderdelen ervan.
- Om het vrijkomen van gevaarlijke stoffen in het milieu te voorkomen en het behoud van natuurlijke hulpbronnen te bevorderen, vergemakkelijkt de fabrikant het hergebruik, de inzameling en de recycling van het apparaat en de onderdelen ervan wanneer de gebruiker zich van het apparaat wil ontdoen aan het einde van zijn levensduur. Voordat het apparaat wordt afgevoerd, moet rekening worden gehouden met de eisen van de Europese en nationale regelgeving.
- Voer het apparaat niet samen met het huishoudelijk afval af maar geef het apart af bij een bedrijf dat gespecialiseerd is in de behandeling van afgedankte elektrische en elektronische apparatuur of bij de lokale overheidsdiensten voor de afvalinzameling.
- De dealer of fabrikant is verplicht de oude apparatuur in ontvangst te nemen.
- Door zich aan te sluiten bij een consortium voor de afvalverwerking van elektrische en elektronische apparatuur dekt de fabrikant de behandlungs- en recyclagekosten van het gebruikte apparaat.
- De fabrikant verbindt zich ertoe de gebruiker alle informatie te verstrekken over de gevaarlijke stoffen die zich in het apparaat bevinden en over de recyclingmethoden voor deze stoffen en hem te informeren over de recyclingmogelijkheden voor het afgedankte apparaat. De wet voorziet zware sancties in geval van overtreding.

XI. SPECIFICATIES



1. Technische gegevens

De verwachte levensduur van het apparaat en de onderdelen ervan is 7 jaar.

- LCD-type: 24-inch IVO TFT LCD/optisch polariserend glastype
- Resolutie 1,920 x 1,080 pixels
- Kaartvenstergrootte:
 - Hoogte: 293,2 mm
 - Breedte: 521,3 mm
- Helderheid Max. 250 cd/m²
- Kijkafstand: 3 m ~ 8 m (afstelling in stappen van 0,25)
- Geheugenkaart: SD-kaart (8 GB)
- Audio-uitgang: Mono 4W Max
- Voedingsbron
 - 100 - 240 V  50/60Hz
 - 12 V  5A (voedingsadapter)
 - Model: GSM60A12-P1J
- Stroomverbruik: Minder dan 60 VA
- Communicatie:
 - Kabel: Ethernet
 - Draadloos: IR DA-communicatie

a. Afmetingen en gewicht

- Lengte: 393,6 mm
- Breedte: 612 mm
- Diepte: 71,3 mm
- Totaal gewicht: 7,9 kg

b. LED-specificaties

- Zichtbare witte LED:
 - Kleur: wit
 - Kleurtoon CCT: 5000 K
 - Flux: 35,9 lm
 - Klasse: NC
- Infrarood led:
 - Kleur: IR
 - Golflengte: 850 nm
 - Stralingsintensiteit: 1,000 mW/sr
 - Klasse: 2

2. Connectiviteit met andere apparaten

Dit deel is niet van toepassing.

3. IT-vereisten

Dit deel is niet van toepassing.

XII. QR-CODE

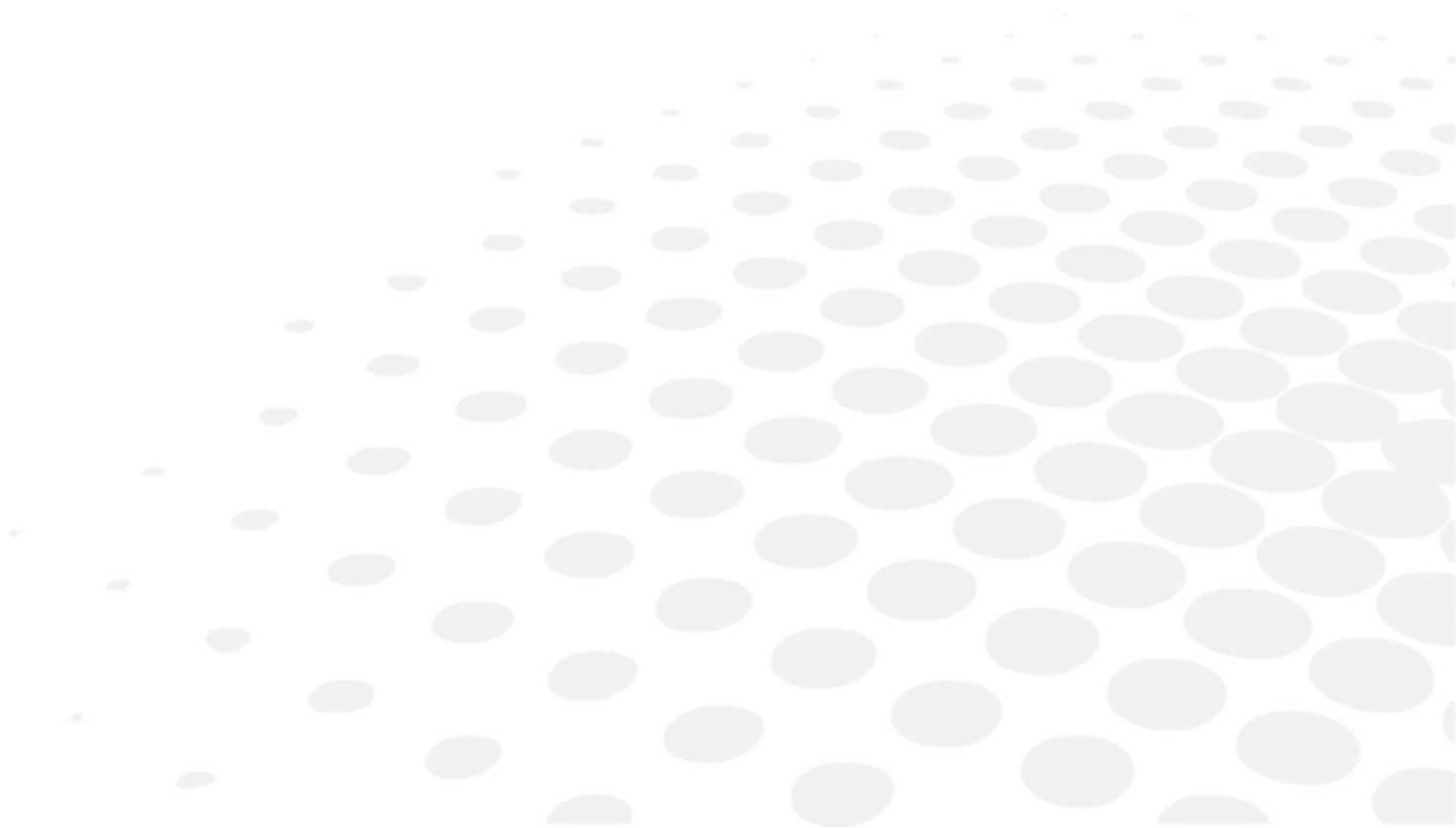

De laatste versie van de gebruikershandleiding in de juiste taal is beschikbaar op internet. Op verzoek kan gratis een papieren versie worden verstrekt.

en The complete user manual is available on a web space in PDF format. To access it, please scan the QR code below using a dedicated tool or application. Please make sure that your device is suitable and has an appropriate software to display the electronic Instructions for use.

fr Le manuel utilisateur complet est disponible sur un espace web au format PDF. Pour y accéder, veuillez scanner le QR code ci-dessous à l'aide d'un outil ou d'une application dédié(e). Veuillez vous assurer que votre appareil est compatible et dispose d'un logiciel approprié pour afficher le manuel électronique.

ar لتتمكن من الوصول إليه، يُرجى مسح رمز الاستجابة السريعة أدناه باستخدام أداة أو تطبيق PDF دليل المستخدم الكامل متوفر من خلال موقع الويب بصيغة مخصص لذلك. يُرجى التأكد من أن جهازك مناسب ويحتوي على برنامج مناسب لعرض التعليمات الإلكترونية الخاصة بالاستخدام.

be Поўная інструкцыя карыстальніка даступна ў інтэрнэт-прасторы у фармаце PDF. Каб атрымаць да яе доступ, адсканіруйце QR-код ніжэй пры дапамозе спецыяльнага сродку або праграмы. Калі ласка, упэўніцеся, што ваша прылада прыдатная для паказу электроннай Інструкцыі па карыстанню і што на ёй усталявана адпаведнае праграмае забеспячэнне.

bg Пълното ръководство за потребителя е достъпно в уеб пространството. За да получите достъп до него, моля, сканирайте QR кода по-долу, като използвате специален инструмент или приложение. Моля, уверете се, че вашето устройство е подходящо и разполага с подходящ софтуер за преглед на електронните Инструкции за употреба.

cs Kompletní uživatelský návod je k dispozici na webovém prostoru ve formátu PDF. Chcete-li k němu získat přístup, naskenujte prosím níže uvedený QR kód pomocí speciálního nástroje nebo aplikace. Ujistěte se prosím, že používáte vhodné zařízení, které má vhodný software pro zobrazení elektronického uživatelského návodu.

da Den komplette brugervejledning er tilgængelig på et webområde i PDF-format. For at få adgang til den skal du scanne QR-koden nedenfor ved hjælp af et dedikeret værktøj eller program. Sørg for, at din enhed er egnet og har en passende software til at vise de elektroniske brugsanvisninger.

de Die vollständige Bedienungsanleitung ist auf einem Webespace im PDF-Format verfügbar. Für den Zugriff scannen Sie bitte den untenstehenden QR-Code mit einem speziellen Tool oder einer Anwendung. Bitte vergewissern Sie sich, dass Ihr Gerät für die Anzeige der elektronischen Gebrauchsanweisungen geeignet ist und über eine entsprechende Software verfügt.

el Το πλήρες εγχειρίδιο χρήσης είναι διαθέσιμο σε έναν ιστοχώρο σε μορφή PDF. Για να αποκτήσετε πρόσβαση σε αυτό, σκανάρετε τον κωδικό QR παρακάτω χρησιμοποιώντας ένα ειδικό εργαλείο ή εφαρμογή. Βεβαιωθείτε ότι η συσκευή σας είναι κατάλληλη και έχει το κατάλληλο λογισμικό για την προβολή των ηλεκτρονικών οδηγιών χρήσης.

es El manual de uso completo está disponible en un espacio web. en formato PDF. Para acceder a él, escanee el código QR debajo utilizando una herramienta o aplicación dedicada. Asegúrese de que su dispositivo sea adecuado y tenga el software apropiado para mostrar las Instrucciones de uso electrónicas.

et Täielik kasutusjuhend on saadaval veebis PDF-vormingus. Juurdepääsuks palun skannige allolevat QR-koodi, kasutades selleks vastavat tööriista või rakendust. Veenduge, et teie seade sobib ja et selles on elektroonilise kasutusjuhendi kuvamiseks sobiv tarkvara.

fi Täysi käyttöopas on saatavana verkosta PDF-muodossa. Saat pääsyn siihen skannaamalla alla olevan QR-koodin käyttäen siihen tarkoitettu työkalua tai sovellusta. Varmista, että laitteesi on sopiva ja sisältää asianmukaisen ohjelmiston sähköisten käyttöohjeiden esittämiseen.

hr Potpun korisnički priručnik dostupan je na mrežnom prostoru u PDF formatu. Da biste mu pristupili, skenirajte QR kod u nastavku pomoću odgovarajućeg alata ili aplikacije. Provjerite je li vaš uređaj prikladan i ima li odgovarajući softver za prikaz elektroničkih uputa za upotrebu.

hu A teljes felhasználói kézikönyv elérhető az interneten PDF formátumban. Eléréséhez olvassa be az alábbi QR-kódot egy erre szolgáló eszközzel vagy alkalmazással. Ellenőrizze, hogy eszköze képes és rendelkezik a megfelelő szoftverrel az elektronikus használati útmutató megjelenítésére.

id	<p>Panduan pengguna lengkap tersedia di ruang web dalam format PDF. Untuk mengaksesnya, silakan pindai kode QR di bawah ini menggunakan alat atau aplikasi khusus. Pastikan peranti Anda sesuai dan memiliki perangkat lunak yang layak untuk menampilkan petunjuk penggunaan elektronik.</p>
it	<p>Il manuale utente completo è disponibile in formato PDF su uno spazio Web. Per accedervi, leggere il codice QR sottostante mediante un apposito strumento o un'applicazione dedicata. Assicursi che il dispositivo sia adatto e che disponga di un software appropriato per visualizzare le istruzioni per l'uso in formato elettronico.</p>
ja	<p>完全なユーザーマニュアルは、PDF形式でウェブスペースから入手できます。アクセスするには、専用のツールまたはアプリケーションを使用して、以下のQRコードをスキャンしてください。お使いのデバイスが適切であり、電子説明書を表示する適切なソフトウェアがインストールされていることを確認してください。</p>
ko	<p>전체 사용 설명서는 웹 공간에 PDF 형식으로 있습니다. 이 설명서에 액세스하려면, 전용 도구 또는 앱을 사용하여 아래 QR 코드를 스캔하십시오. 사용자의 기기가 적합하고 전자적인 사용 설명서를 표시할 수 있는 적절한 소프트웨어가 있는지 확인하시기 바랍니다.</p>
lt	<p>Išsamaus naudotojo vadovo PDF formatu ieškokite interneto svetainėje. Kad jį atvertumėte, specialiu įrankiu arba programėle nuskaitykite toliau pateiktą QR kodą. Įsitikinkite, kad jūsų įrenginys yra tinkamas ir turi tinkamą programinę įrangą elektroninems naudojimo instrukcijoms rodyti.</p>
lv	<p>Pilnā lietotāja instrukcija ir pieejama tīmeklī PDF formātā. Lai tai piekļūtu, lūdzu, noskenējiet tālāk redzamo kvadrātķodu, izmantojot tam paredzētu rīku vai lietojumprogrammu. Lūdzu, pārlicinieties, vai jūsu ierīce ir piemērota un vai tai ir atbilstoša programmatūra elektroniskās lietotāja instrukcijas attēlošanai.</p>
ms	<p>Manual pengguna yang lengkap boleh didapati di ruang laman dalam format PDF. Untuk mengaksesnya, sila imbas kod QR di bawah menggunakan alat atau aplikasi khusus. Sila pastikan yang peranti anda adalah serasi dan mempunyai perisian yang sesuai untuk memaparkan Arahan elektronik untuk tujuan penggunaan.</p>
nl	<p>De volledige gebruikershandleiding is in PDF-formaat beschikbaar op een website. U kunt de handleiding bereiken door de QR-code hiernaast te scannen met een geschikte applicatie. Uw apparaat moet geschikt zijn en over de juiste software beschikken om de elektronische gebruiksaanwijzing weer te geven.</p>
no	<p>Den komplette brukerhåndboken er tilgjengelig på et webhotell i PDF-format. For å få tilgang til den, skann QR-koden nedenfor ved hjelp av et dedikert verktøy eller applikasjon. Sørg for at enheten din er egnet og har en passende programvare for å vise den elektroniske bruksanvisningen.</p>
pl	<p>Kompletna instrukcja użytkownika jest dostępna na stronie internetowej w formacie PDF. Aby uzyskać dostęp, zeskanuj poniższy kod QR przy użyciu dedykowanego narzędzia lub aplikacji. Upewnij się, że urządzenie jest zgodne i wyposażone w odpowiednie oprogramowanie pozwalające wyświetlać elektroniczną Instrukcję obsługi.</p>
pt	<p>O manual do utilizador completo está disponível num espaço online no formato PDF. Para aceder a este, queira digitalizar o QR Code abaixo usando uma ferramenta ou uma aplicação dedicada. Certifique-se de que o seu dispositivo é compatível e possui um software apropriado para exibir as instruções eletrónicas de utilização.</p>
pt (brazil)	<p>O manual do usuário completo está disponível em um espaço online no formato PDF. Para acessar a este, por favor, digitalizar o QR Code abaixo usando uma ferramenta ou um aplicativo dedicado. Seu dispositivo deve ser compatível e possuir um software apropriado para exibir as instruções eletrônicas de utilização.</p>
ro	<p>Manualul de utilizare complet este disponibil online în format PDF. Pentru a-l accesa, scanați codul QR de mai jos folosind un instrument sau o aplicație dedicată. Asigurați-vă că dispozitivul dumneavoastră este potrivit și are un software adecvat pentru afișarea Instrucțiunilor de utilizare în format electronic.</p>
ru	<p>Полное руководство пользователя доступно в интернет-пространстве в формате PDF. Чтобы получить к нему доступ, отсканируйте QR-код ниже с помощью специального инструмента или приложения. Убедитесь, что ваше устройство подходит и имеет соответствующее программное обеспечение для отображения электронных инструкций по эксплуатации.</p>
sk	<p>Celý používateľský manuál je dostupný vo webovom priestore vo formáte PDF. Ak chcete získať prístup, naskenujte nižšie uvedený QR kód pomocou špeciálneho nástroja alebo aplikácie. Uistite sa, že máte vhodné zariadenie s vhodným softvérom na zobrazenie elektronickeho návodu na použitie.</p>

- sl Celoten uporabniški priročnik je na voljo kot dokument PDF na spletnem mestu. Za dostop optično preberite spodnjo kodo QR z namenskim orodjem ali aplikacijo. Prepričajte se, da je vaša naprava primerna in ima ustrezno programsko opremo za prikaz elektronskih navodil za uporabo.
- sr Kompletno uputstvo za korisnike je dostupno na veb prostoru u PDF formatu. Da biste mu pristupili, skenirajte QR kôd u nastavku pomoću namenske alatke ili aplikacije. Proverite da je vaš uređaj odgovarajući i da li ima potreban softver za prikaz elektronskog Uputstva za upotrebu.
- sv Den fullständiga bruksanvisningen finns tillgänglig på ett webbutrymme i PDF-format. För att komma åt den, vänligen skanna QR-koden nedan med ett dedikerat verktyg eller program. Se till att din enhet är lämplig och har en passande programvara för att visa de elektroniska användningsinstruktionerna.
- th สามารถรับคู่มือผู้ใช้ฉบับสมบูรณ์ในรูปแบบ PDF ได้จากบนเว็บไซต์ โดยในการเข้าถึง โปรดสแกนคิวอาร์โค้ดด้านล่างด้วยเครื่องมือหรือแอปพลิเคชันเฉพาะ โปรดตรวจสอบให้แน่ใจว่าอุปกรณ์ของคุณนั้นเหมาะสม และมีซอฟต์แวร์ที่สามารถใช้ในการแสดงคำแนะนำการใช้งานอิเล็กทรอนิกส์ได้อย่างถูกต้อง
- tr Kullanım kılavuzunun tamamı web alanında, PDF formatında mevcuttur. Buna erişmek için lütfen uygun bir araç veya uygulama kullanarak aşağıdaki QR kodunu okutun. Lütfen cihazınızın uyumlu ve elektronik kullanım talimatlarını görüntülemek için uygun bir yazılıma sahip olduğundan emin olun.
- uk Повна версія посібника користувача доступна в інтернеті в форматі PDF. Щоб отримати до нього доступ, скануйте QR-код нижче за допомогою спеціального додатку. Для перегляду електронного посібника користувача на вашому пристрої він повинен мати відповідні характеристики та програмне забезпечення.
- vi Hướng dẫn sử dụng đầy đủ có sẵn trên không gian web ở định dạng PDF. Để truy cập, vui lòng quét mã QR bên dưới bằng công cụ chuyên dụng hoặc bằng ứng dụng. Vui lòng đảm bảo rằng thiết bị của bạn phù hợp và có phần mềm phù hợp để hiển thị Hướng dẫn sử dụng điện tử
- zh 完整的操作手册以 PDF 格式在网络上提供。如需获取，请使用专门的工具或应用程序扫描下方二维码。请确保您的设备适用并安装有相应的软件，能够显示电子版使用说明。





Essilor International
147, rue de Paris – 94220 Charenton-le-Pont France
www.essilor.com

