

UŽIVATELSKÝ NÁVOD

OBSAH

I. Úvod	4
II. NÁVOD K POUŽITÍ	6
1. Zamýšlené použití	7
a. Zamýšlený účel	7
b. Indikace pro použití	7
2. Očekávaný klinický přínos	7
3. Kontraindikace	7
4. Vedlejší účinky	7
5. Zamýšlená populace	7
6. Zamýšlení uživatelé	7
III. UPOZORNĚNÍ A VAROVÁNÍ	8
1. Definice	9
2. Bezpečnost výrobku	9
a. Bezpečnostní opatření pro použití	9
b. Bezpečnostní opatření týkající se IT sítě	10
c. Napájecí zdroj	10
IV. POPIS VÝROBKU	11
1. Plán výrobku s popisem	12
a. Přední strana	12
b. Zadní strana	12
c. Připojení	12
2. Seznam příslušenství	12
V. PROVOZNÍ INFORMACE	14
1. Vybalování a skladování	15
2. Instalace přístroje	16
a. Montáž držáku VESA	18
b. Montáž držáku napájecího kabelu	20
3. Zapnutí/vypnutí přístroje	21
a. Zapnutí přístroje	21
b. Vypnutí přístroje	22
4. Připojení k dalším přístrojům	22
VI. POUŽITÍ PŘÍSTROJE	23
1. Nastavení polohy obrazovky	24
2. Nastavení	24
a. Konfigurace obrazovky	24
b. Nastavení optotypů z konzoly	26
VII. ÚDRŽBA	33
1. Podmínky skladování a manipulace	34
2. Pokyny k čištění	34
3. Pravidelná kontrola a údržba	34
4. Aktualizace obrazovky	35
a. Aktualizace pomocí flash disku	35
b. Pomocí LAN (IP)	38

VIII. ODSTRAŇOVÁNÍ CHYB A POTÍŽÍ	41
1. Odstraňování problémů	42
IX. TECHNICKÝ POPIS	43
1. Technické údaje	44
a. Životnost výrobku	44
b. Likvidace	44
c. Hmotnost výrobku a rozměry	44
d. Specifikace LED diod	44
e. Přesné výkony podle záměru společnosti Essilor	45
2. Elektromagnetická kompatibilita	45
X. VYSVĚTLENÍ SYMBOLU	48
1. Na dokumentu	49
2. Na přístroji	49
3. Na obalu	50
XI. VYLOUČENÍ ODPOVĚDNOSTI	51
XII. KÓD QR	53
XIII. KONTAKTNÍ INFORMACE	57

I. ÚVOD



 Nejnovější verze tohoto uživatelského návodu je k dispozici na webových stránkách.
Pro přístup k dalším dostupným jazykům naskenujte QR kód, který je k dispozici na konci tohoto uživatelského návodu > Kapitola QR kód. (p.53)

Pro bezpečnější a efektivnější použití dodržujte pokyny uvedené v tomto návodu.

Copyright © 2024 Essilor – Originální návod k použití – Všechna práva vyhrazena.

Essilor International

147 rue de Paris, 94220, CHARENTON-LE-PONT

www.essilor.com

Jakákoli reprodukce obsahu tohoto dokumentu, ať už jeho části nebo celku, za účelem jeho zveřejnění nebo šíření jakýmkoli způsobem a v jakémkoli formátu, a to i bezplatně, je bez předchozího písemného souhlasu společnosti Essilor přísně zakázána.

II. NÁVOD K POUŽITÍ



1. Zamýšlené použití

a. Zamýšlený účel

Přístroj Vision-C 600 (VRS001) je vizuální mapový systém samostatného typu, který zobrazuje širokou škálu grafů na LCD panelu.

b. Indikace pro použití

Posouzení ametropie a/nebo poruchy binokulárního vidění nebo zkoumání schopností zrakových funkcí.

2. Očekávaný klinický přínos

Kontrolovaný displej poskytuje spolehlivé informace o stavu zraku pacienta (a slouží jako vodítko pro vhodnou léčbu a řízení stavu jeho zraku).

3. Kontraindikace

Pro použití přístroje nejsou známy žádné kontraindikace.

4. Vedlejší účinky

Nejsou známy žádné vedlejší účinky.

Jakoukoli závažnou událost, která se v souvislosti s přístrojem stala, nahláste na e-mailovou adresu essilor-instruments-vigilance@essilor.com a místnímu příslušnému orgánu pro zdravotnické prostředky.

5. Zamýšlená populace

Děti a dospělí, kteří jsou schopni komunikovat s obsluhou.



6. Zamýšlení uživatelé

Tento přístroj je určen k používání očními lékaři nebo vyškolenou obsluhou pod dohledem očního lékaře v souladu s místními předpisy.

III. UPOZORNĚNÍ A VAROVÁNÍ



1. Definice

SYMBOL	POPIS
	Varování: nebezpečná situace, která může způsobit lehké nebo středně těžké zranění, pokud se jí nezabrání.
	Výstraha: nebezpečná situace, která může mít za následek smrt nebo vážné zranění, pokud se jí nezabrání.
	Důležité a/nebo užitečné doplňující informace k textu v tomto návodu.

2. Bezpečnost výrobku

a. Bezpečnostní opatření pro použití



- Zásadní vlastnosti: Z hlediska nařízení nemá výrobek žádný základní výkon.
- Neinstalujte přístroj vedle bezdrátových zařízení (TV, rádio atd.). Přístroj může způsobovat rušení.
- Nikdy se nepokoušejte přístroj rozebrat. To by mohlo způsobit poruchu nebo požár.
- Pokud přístroj nefunguje správně, nedotýkejte se jeho vnitřku. Odpojte zástrčku ze zásuvky a poradte se s prodejcem.
- Pokud se na přístroj vylije kapalina nebo se do něj dostanou cizí předměty, odpojte zástrčku ze zásuvky a poradte se s prodejcem.
- Pokud se objeví jakékoli abnormality (hluk, kouř, atd.), odpojte zástrčku ze zásuvky a poradte se s prodejcem. Další používání může vést k požáru nebo zranění osob.
- Přítomnost otisků prstů nebo prachu na optických částech, například na pozorovacích okénkách, ovlivňuje přesnost měření. Proto se doporučuje s nimi nemanipulovat prsty a chránit je před prachem. Pokud jsou na optických částech otisky prstů nebo prach, jemně je otřete měkkým hadříkem.
- Kryty jsou křehké, manipulace s nimi, pokud máte na sobě šperky nebo dlouhé nehty, může vést k poškrábání.
- Bílé kryty mohou při delším vystavení ultrafialovému záření časem zežloutnout.
- Neexistují žádné omezující podmínky, které by zařízení mohlo tolerovat.



- Nepokoušejte se přístroj opravovat nebo upravovat.
- Nikdy se nepokoušejte provádět opravy uvnitř přístroje sami. V případě poruchy se obraťte na svého prodejce.
- Abyste předešli riziku zásahu elektrickým proudem, neotvírejte kryt. Veškeré opravy konzultujte se svým prodejcem.

b. Bezpečnostní opatření týkající se IT sítě



- Tento přístroj může přenášet data do počítače nebo jiných zařízení prostřednictvím rozhraní USB nebo RJ45. Tato zařízení musí splňovat požadavky normy IEC 62368-1.
 - Síť IT musí být nastavena tak, aby přijímala textový soubor z adresy produktu (parametry brány firewall)
 - Přenosové postupy jsou v souladu s protokoly FTP.
 - Analýza rizik návrhu produktu nezaznamenala žádnou nebezpečnou situaci.
 - Externí zařízení určené k připojení k signálovým výstupům na zařízení musí splňovat příslušnou výrobní normu pro taková zařízení IEC 62368-1 pro zařízení IT. Kromě toho musí všechny tyto kombinace - zdravotnické elektrické systémy - splňovat požadavky uvedené v bodě 16 normy IEC 60601-1. Veškerá zařízení, která nesplňují požadavky na unikající proud podle IEC 60601-1, musí být umístěna mimo prostředí pacienta (nejméně 1,5 m od podpěry pacienta nebo musí být napájena přes oddělovací transformátor, aby se snížily unikající proudy).
- Každá osoba, která k přístroji připojuje externí zařízení, vytvořila zdravotnický elektrický systém, a proto odpovídá za to, že systém splňuje požadavky bodu 16 normy IEC 60601-1. V případě pochybností se obraťte na kvalifikovaného zdravotnického technika nebo na místního zástupce.
- K oddělení zařízení umístěného mimo prostředí pacienta od zařízení umístěného uvnitř prostředí pacienta je zapotřebí oddělovací zařízení (izolační zařízení). Takové oddělovací zařízení se vyžaduje zejména při připojení k síti. Požadavek na oddělovací zařízení je definován v bodě 16.5 normy IEC 60601-1.
- Připojení tohoto přístroje k počítačové síti, která zahrnuje i jiná zařízení, může vést k ohrožení bezpečnosti a ochrany dat.
- Od odpovědné organizace se očekává, že tato rizika identifikuje, analyzuje, vyhodnocuje a řídí.
- Jakékoli následné změny v počítačové síti mohou způsobit rizika a vyžadovat další analýzu.
- Tyto změny zahrnují:
 - změnu konfigurace počítačové sítě,
 - připojení dalších zařízení k počítačové síti,
 - odpojení prvků počítačové sítě,
 - aktualizaci zařízení připojených k počítačové síti,
 - modernizaci zařízení připojených k počítačové síti.

Podrobné informace o tomto přístroji získáte od svého distributora.

c. Napájecí zdroj



- **VAROVÁNÍ:** Aby se zabránilo riziku zásahu elektrickým proudem, smí být tento přístroj připojen pouze k síťovému napájení s ochranným uzemněním.
- Při připojování k zemnicí svorce dbejte na to, abyste použili zemnicí kabel napájecího kabelu.
- Nepoškozujte napájecí kabel (ohýbáním, taháním, pokládáním těžkých předmětů apod.). Ani jej neupravujte. Pokud je šňůra poškozená (uvolněný kontakt, poškozený plášť, atd.), vyměňte ji za novou. Další používání může mít za následek zásah elektrickým proudem nebo vznik požáru.
- Nedotýkejte se síťové zástrčky mokřýma rukama. To může způsobit zásah elektrickým proudem.
- Pokud přístroj delší dobu nepoužíváte, odpojte napájecí kabel ze zásuvky.



- K připojení přístroje k elektrické síti nepoužívejte vícezásuvkové napájecí lišty, adaptéry ani prodlužovací kabely.
- Ujistěte se, že je napájecí kabel zcela zasunutý do zástrčky i do přístroje. Pokud jej nezasunete správně, může dojít k požáru nebo úrazu elektrickým proudem.
- Napájecí kabel pravidelně čistěte, aby se na něm netvořil prach. Pokud je šňůra znečištěná, může dojít k poruše nebo požáru.
- Pokud je napájecí kabel po použití přístroje horký, zkontrolujte, zda není znečištěný. Pokud tomu tak není, vyměňte napájecí kabel za nový. Další používání může způsobit poruchu nebo zranění osob.
- Používejte přístroj s odpovídajícím napájecím napětím. Další používání při napájecím napětí vyšším, než je jmenovitý výkon, může způsobit poruchu nebo požár.
- Při zasouvání nebo vysouvání napájecího kabelu držte zástrčku.
- Používejte pouze napájecí kabel dodávaný se zařízením, model H05VV-F, typ kabelu 3G 10 mm², se zástrčkou VIIG. SJT 3x18 AWG dodávaný s nemocniční zástrčkou Nema 5-15P HF pro USA/KANADU; délka 2 m.

IV. POPIS VÝROBKU



1. Plán výrobku s popisem

a. Přední strana



b. Zadní strana

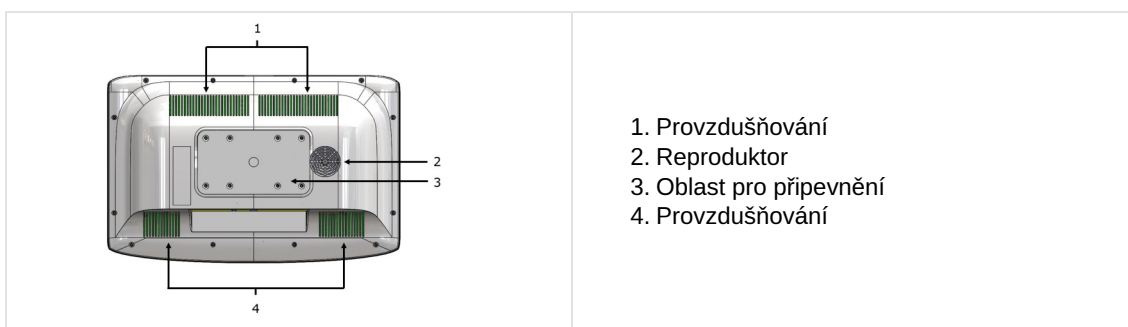

c. Připojení



2. Seznam příslušenství

Při vybalování zkontrolujte, zda je součástí balení následující standardní příslušenství.

Standardní příslušenství a odnímatelné díly

- Napájecí zdroj* (1×)
- Ethernetový kabel, 2 m (1×)
- Napájecí kabel*, 1,80 m (2×)
 - USA: ref.č. CA6096
 - Evropa: ref.č. VRSA05
- Nástěnný držák (1×)
- Držák napájecího kabelu (1×)
- Uživatelský návod (1×)

* Příložené části



Přístroj Vision-C 600 je zcela kompatibilní a navržen pro práci s foroptery Vision-R™.

V. PROVOZNÍ INFORMACE

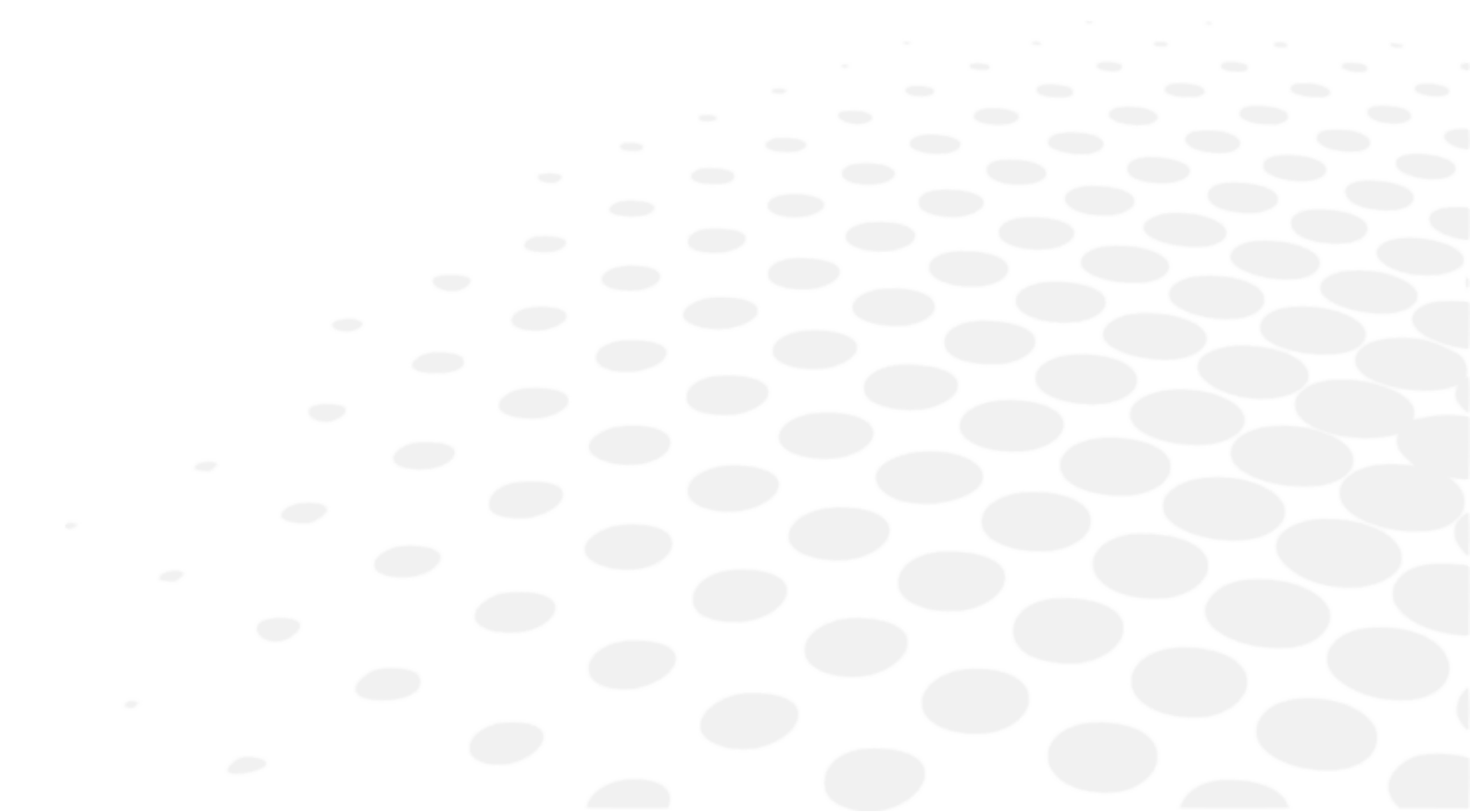



Tento přístroj může instalovat pouze specializovaný technik. Chcete-li přístroj nainstalovat nebo změnit jeho připojení, obraťte se na svého prodejce produktů Essilor.

Dodržujte níže uvedená bezpečnostní opatření a vyhněte se následujícím situacím:

- Neinstalujte přístroj na místo:
 - kde se hromadí prach nebo nečistoty,
 - přímo vystavené světelným paprskům,
 - bohaté na kyslík,
 - vykazující extrémní teploty a míru vlhkosti,
 - pravděpodobně projdou silnými oscilacemi nebo náhlými otřesy.
- Nepoužívejte přístroj s hořlavými anestetiky nebo ve spojení s hořlavými látkami.
- Přístroj by neměl spadnout; to by pravděpodobně způsobilo poruchy. V případě pádu by vám přístroj mohl rozdrtit tělo nebo nohy.
- Ujistěte se, že je zařízení namontováno mimo dosah elektrické zásuvky.
- Nezasouvejte vložky příliš hluboko do zdi.

1. Vybalování a skladování

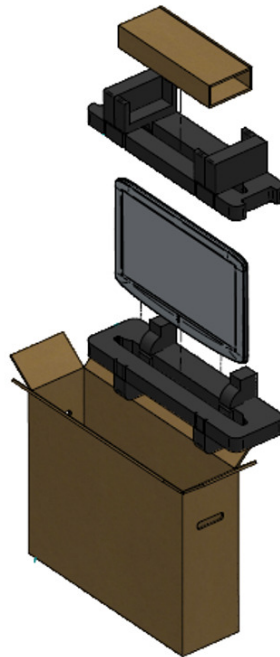

- 1 Otevřete krabici a vyjměte krabici s příslušenstvím.



- 2 Odstraňte pěnu.



- 3 Opatrně vyjměte obrazovku z krabice.



- 4 Sejměte ochranný kryt.

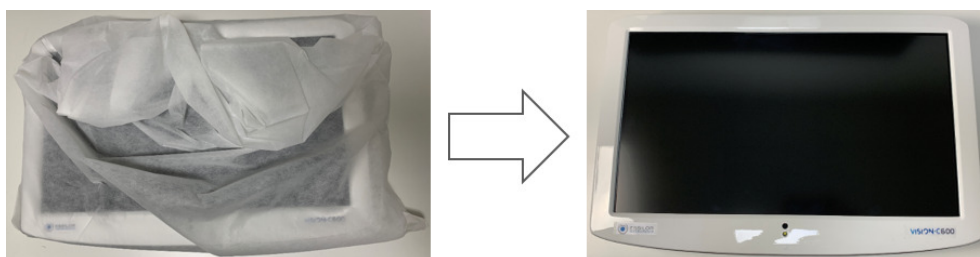

2. Instalace přístroje



Dbejte na dodržování všech níže uvedených bezpečnostních opatření.







- 1 Najděte na stěně vhodný bod pro připevnění držáku pro montáž na stěnu, který bude výrobek podpírat.

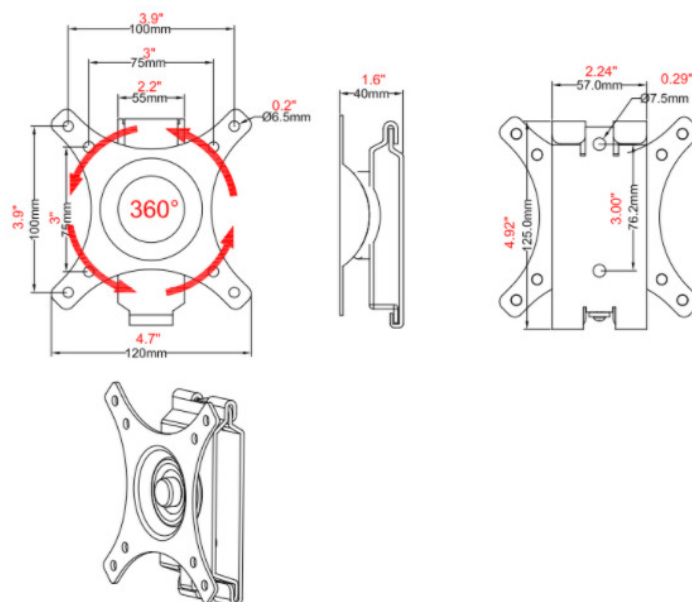

Ujistěte se, že refrakční vzdálenost splňuje požadavky buď pro přímý pohled nebo pro zrcadlové uspořádání.

- 2 Vyrovnajte dodanou nástěnnou konzolu s kovovými výstupky směrem nahoru a ven ke stěně a označte otvory pro instalaci.
- 3 Umístěte nástěnnou konzolu na zeď a do otvorů zašroubujte šrouby nebo přibijte hřebíky.
- 4 Výrobek zavěste tak, že otvory na zadní straně jednotky zarovnáte s kovovými lištami držáku pro montáž na stěnu a jednotku na tyto lišty zavěsíte.

Velikost

Komponenty

POPIS	ZRAKOVÝ
Deska obrazovky, iontová deska (1×)	
Nástěnná deska	
Šroub M4x16mm, ref. č. CV6273 (4×)	
Upevňovací šroub ST6 3 × 65 mm (2×)	
Rozšiřovací trubka (2×)	
Podložka (2×)	

a. Montáž držáku VESA

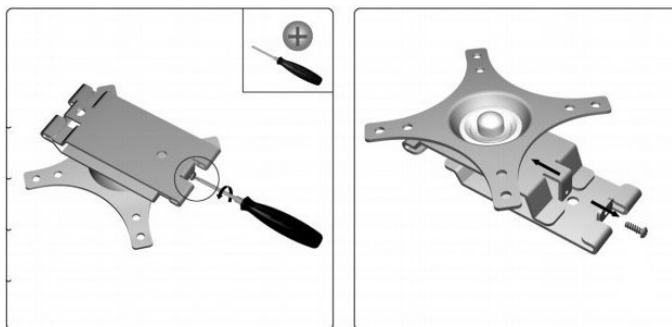
- 1 Odšroubujte a sejměte díl, který má být připevněn na stěnu.



- 2 Umístěte nástěnný díl tak, abyste označili 2 upevňovací objímky, a poté navrtejte díry.

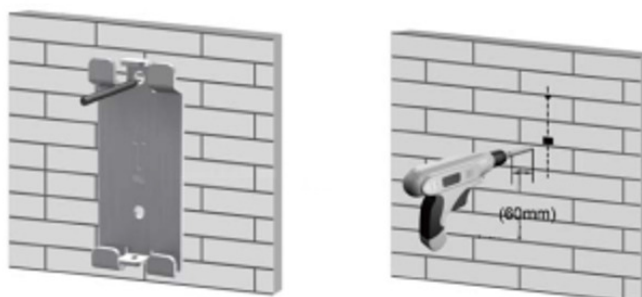

- 3 Vložte přiloženou dřevěnou hmoždinku.

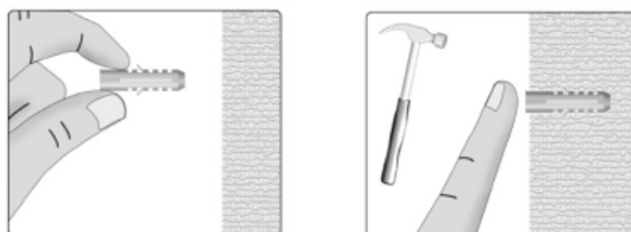

- 4 Přišroubujte nástěnný díl držáku.



- 5 Druhý díl přišroubujte pomocí 4 šroubů CV6273 (M4 × 16 mm).



- 6 Umístěte obrazovku seshora, jak je znázorněno níže.

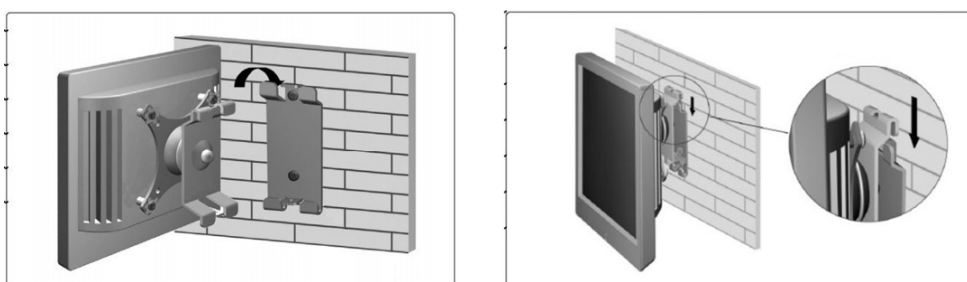

- 7 Zašroubujte bezpečnostní šroub.

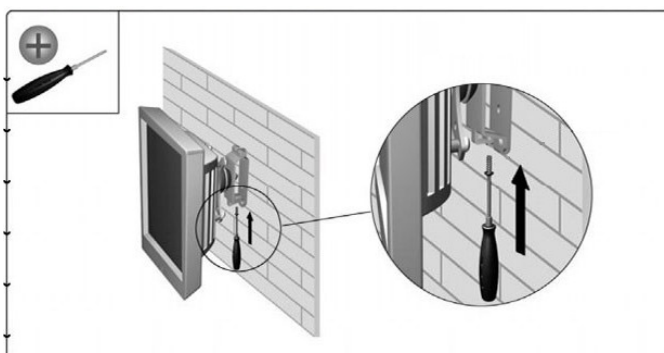

- 8 Podle potřeby upravte úhel obrazovky.

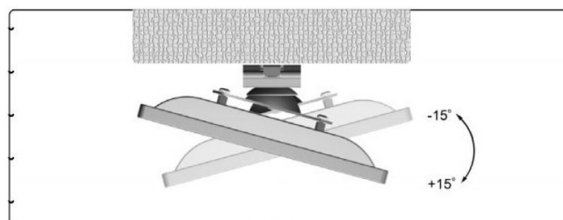
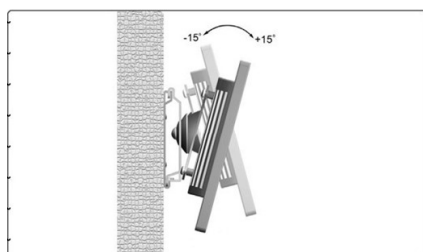



Obrazovku grafu je také možné umístit na podložku, ref. č. CS510.



b. Montáž držáku napájecího kabelu

- 1 Nasadíte držák pro upevnění napájecího kabelu.



- 2 Přišroubujte podpěru na správné místo.



Šroub je dodáván.



- > Držák napájecího kabelu je namontován.



3. Zapnutí/vypnutí přístroje

a. Zapnutí přístroje

- 1 Stiskněte spínač ZAP/VYP na obrazovce pro tabulky.

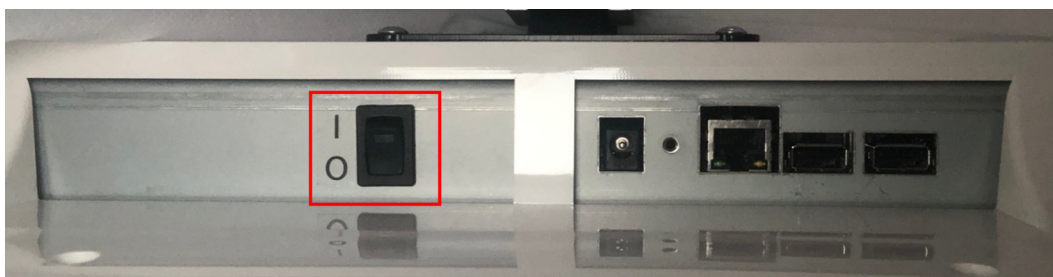

- > Obrazovka se zapne.

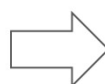

Spojení mezi klávesnicí konzoly a obrazovkou můžete zkontrolovat kliknutím na optotypy (měly by se zobrazit na obrazovce).

> Přístroj je připraven k použití.

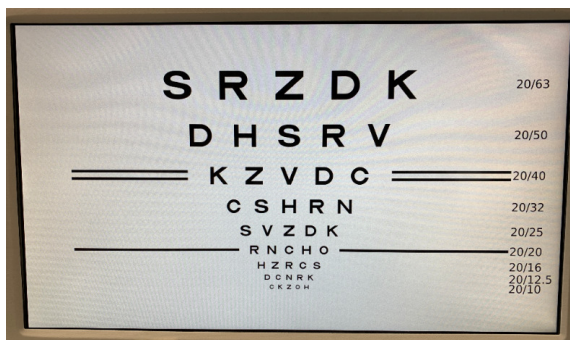

b. Vypnutí přístroje

- 1 Stiskněte spínač ZAP/VYP na obrazovce pro tabulky.

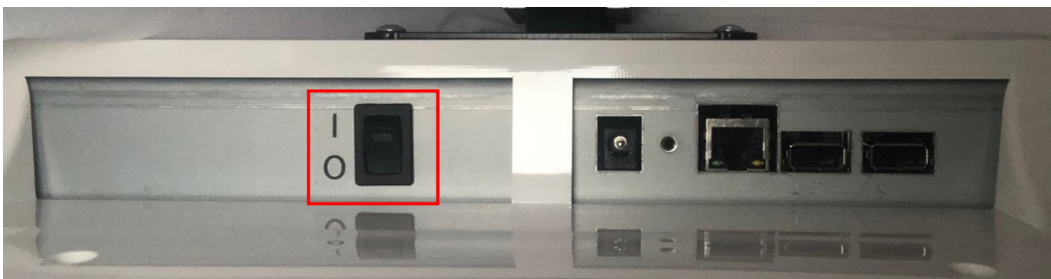

> Obrazovka se vypne.

4. Připojení k dalším přístrojům

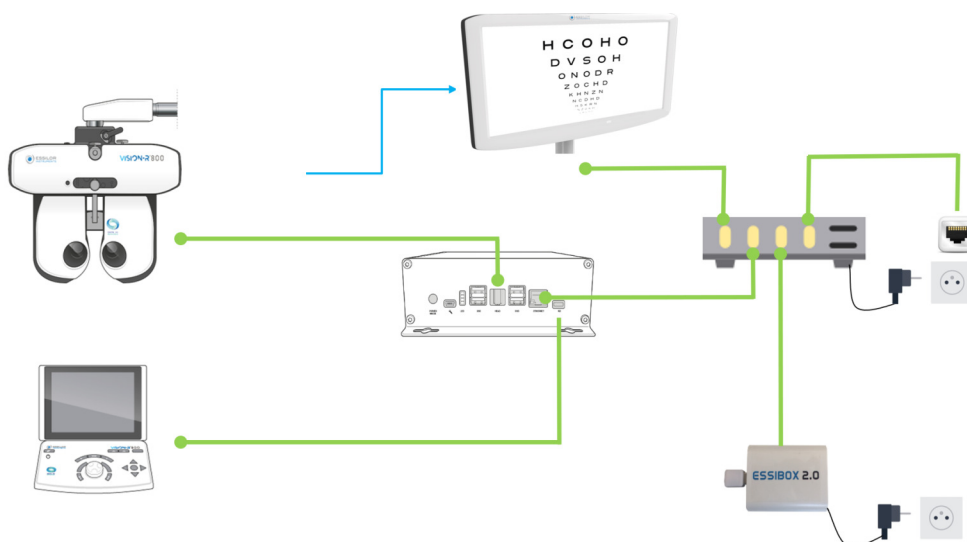

S:

- █ : Připojení kabelu
- █ : Infračervené připojení

VI. POUŽITÍ PŘÍSTROJE

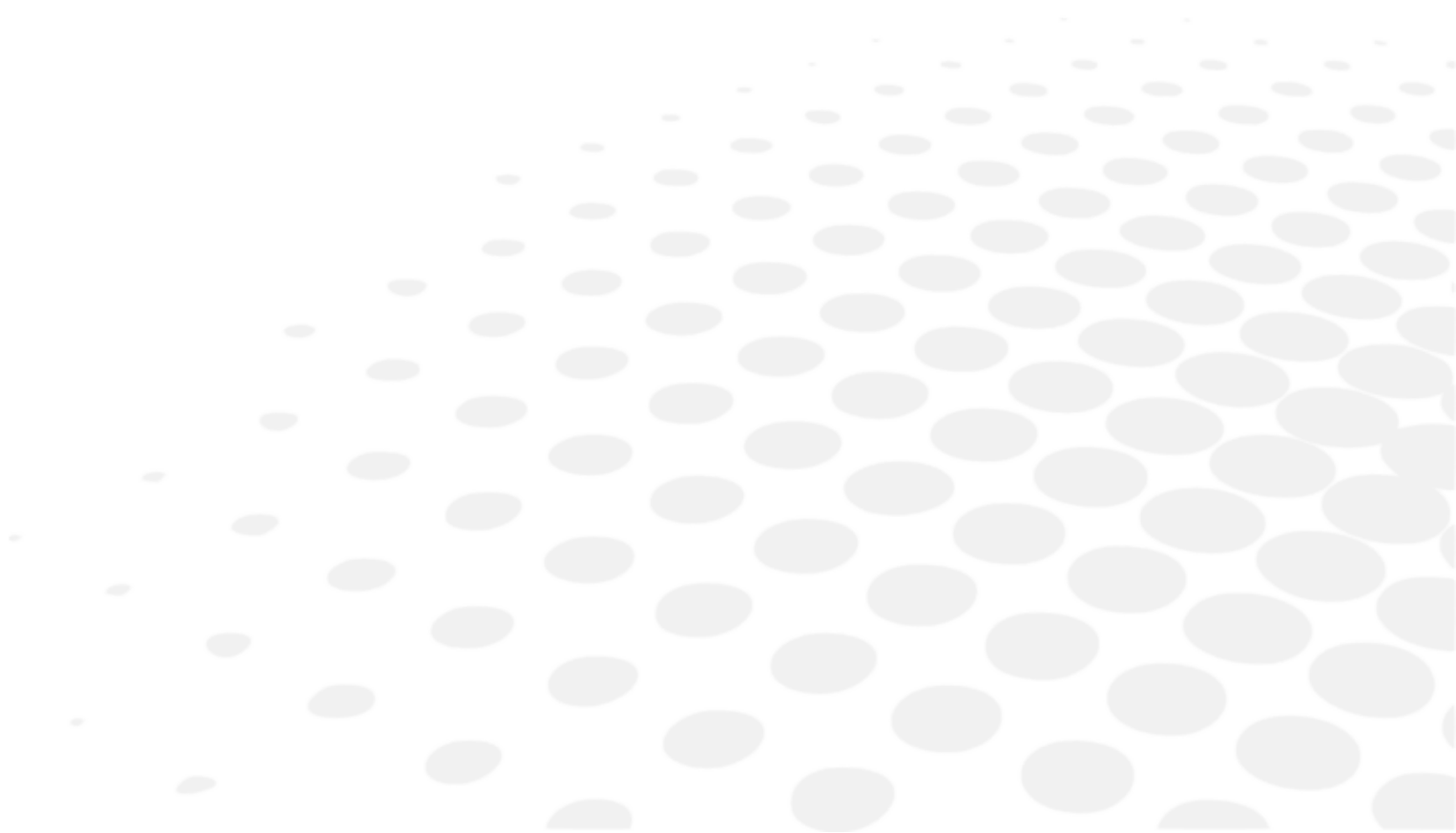

1. Nastavení polohy obrazovky

Umístěte výrobek tak, aby se střed obrazovky LCD nacházel v úrovni očí pacienta.

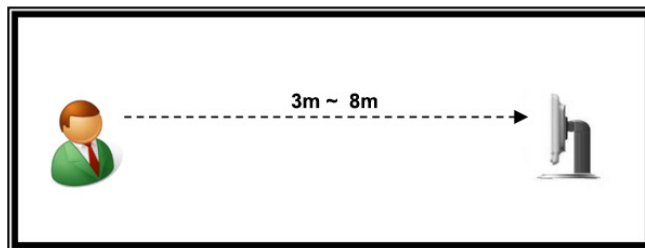

Optypy jsou generovány na základě vzdáleností nastavení obrazovky.



Rozsah použití přístroje Vision-C 600 je 3 až 8 m. Možné ostrosti, které lze testovat, se pohybují v rozmezí od 0,05 do 2,0 (desetiný ekvivalent). Pokud se nastavení provádí na krátkou vzdálenost ($\leq 3,75$ m) a pokud se testuje vysoká ostrost ($\geq 1,50$): doporučuje se ověřit naměřenou zrakovou ostrost dodatečnými vyšetřeními s cíli umístěnými ve větších pozorovacích vzdálenostech.

2. Nastavení

a. Konfigurace obrazovky

Všechna nastavení přístroje Vision-C 600 se nastavují na konzole Vison-R.

Výchozí nastavení obrazovky je možné upravit stisknutím tlačítka  >  konzoly.

> Zobrazí se stránka nastavení přístroje.

> Poté klikněte na .

> Zobrazí se následující stránka:

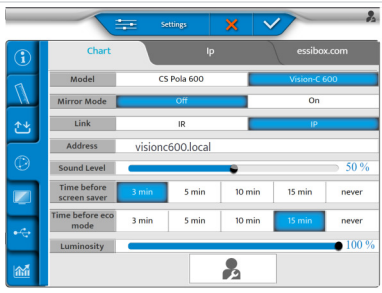
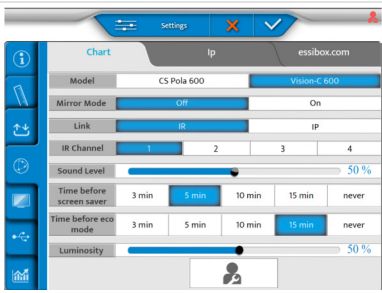
Pro IP připojení	Pro IR připojení
 <p>The screenshot shows the settings page for IP connection. The 'Link' is set to 'IP' and the 'Address' is 'visionc600.local'. Other settings include 'Model' (CS Pola 600 / Vision-C 600), 'Mirror Mode' (Off/On), 'Sound Level' (50%), 'Time before screen saver' (2 min), 'Time before eco mode' (15 min), and 'Luminosity' (100%).</p>	 <p>The screenshot shows the settings page for IR connection. The 'Link' is set to 'IR' and the 'IR Channel' is set to 1. Other settings include 'Model' (CS Pola 600 / Vision-C 600), 'Mirror Mode' (Off/On), 'Sound Level' (50%), 'Time before screen saver' (5 min), 'Time before eco mode' (15 min), and 'Luminosity' (50%).</p>



Tlačítko [Vision-C 600 Configuration] spustí vyskakovací okno konfigurace přístroje Vision-C 600. Toto tlačítko je k dispozici pouze v režimu pro techniky.

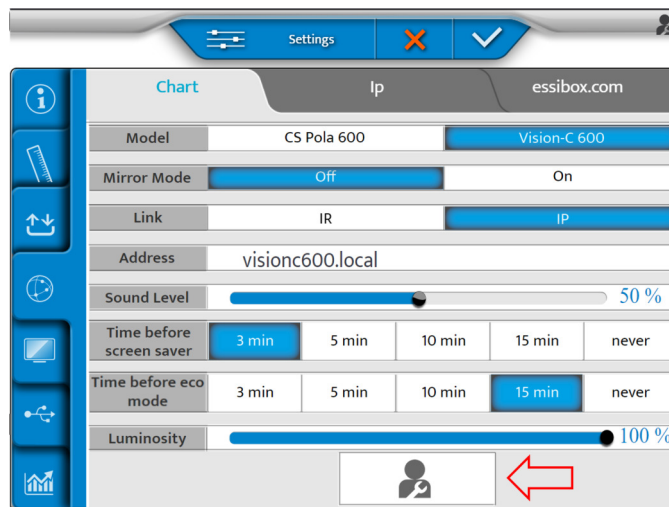

Nyní můžete nastavit následující nastavení:

- [Model]
- [Mirror mode]
- [Link]
- [Address]
- [Sound level]
- [Time before screen saver]
- [Time before eco mode]
- [Luminosity]



Pokud je [Chart Type] nastaven na [Vision-C 600], je k dispozici komunikace přes IP.

Pokud je nastavena komunikace IP, je [IR Channel] nahrazen [IP Address].

Pokud je vybrána možnost [Vision-C 600], jsou k dispozici možnosti [Time before eco mode] a [Time before screen saver] v rámci tlačítka pro [Vision-C 600 Configuration].

Klikněte na tlačítko [Vision-C 600 Configuration].

> Zobrazí se následující vyskakovací okno:

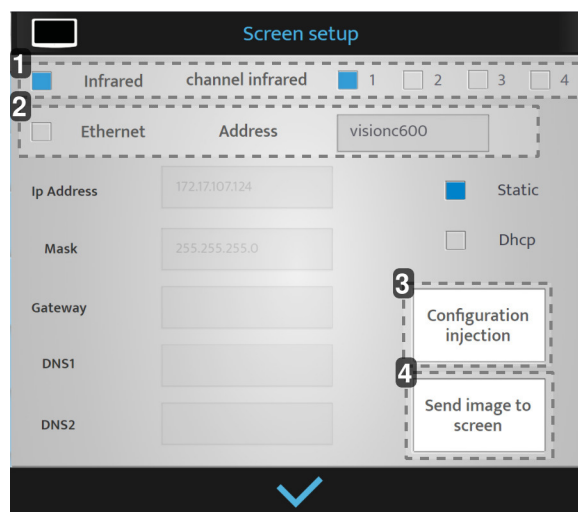

1. [Infrared]

Pouze pokud je zvolena stránka [IR].

2. [Ethernet]

Pouze pokud je zvolena stránka [Ethernet].

> Je to název obrazovky (může mít až 12 znaků).

3. [Configuration injection]

Nastavení se odešlou na obrazovku tabulky.

4. [Send image to Vision-C 600]

Na obrazovku tabulky bude odeslán obrázek, aby se otestovalo připojení.

Po provedení úprav stiskněte tlačítko:

- (✓) pro potvrzení
- (✗) pro zrušení

b. Nastavení optotypů z konzoly
Pomocí IR

- 1 Optotypy je možné generovat z konzoly stisknutím tlačítka (☉=>🔌) na klávesnici konzoly.
- 2 Poté klikněte na (🕒).
- > Zobrazí se následující stránka.

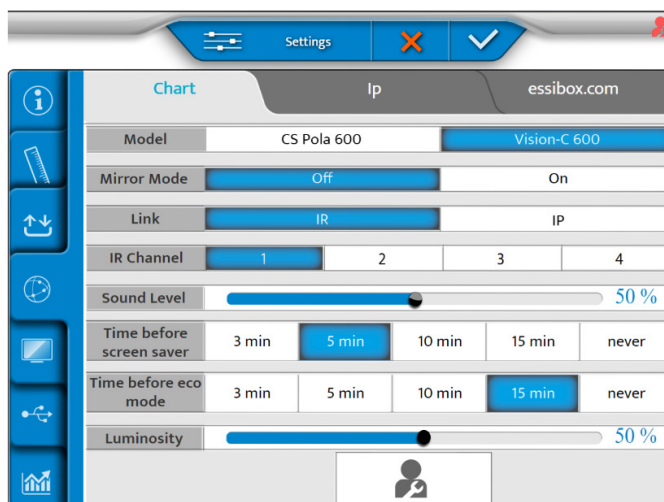

- 3 Nastavte režim zrcadlení [OFF] nebo [ON] podle své konfigurace.

- 4 Poté klikněte na .
- > Zobrazí se následující stránka.

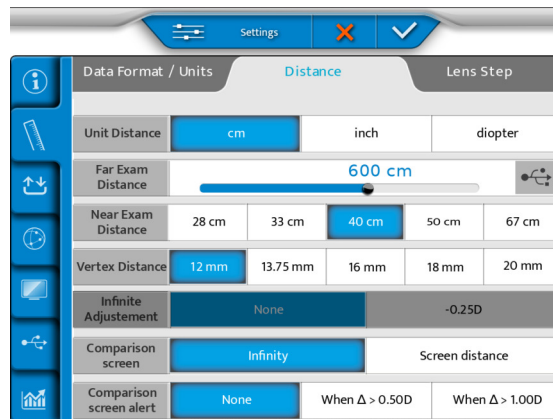

- 5 Nastavení zrakové ostrosti:
- o cm
 - o palce
 - o dioptrie
- 6 Následně v nabídce [Far Exam Distance] nastavte vzdálenost hlavy foropteru od obrazovky.
- 7 Vložte flash disk na boční stranu konzoly nebo přímo do napájecího zdroje.

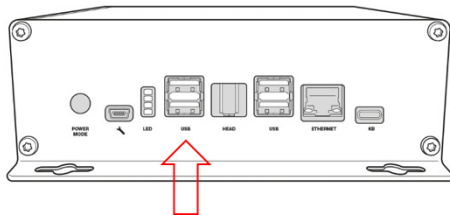

- 8 Na obrazovce vyberte možnost .

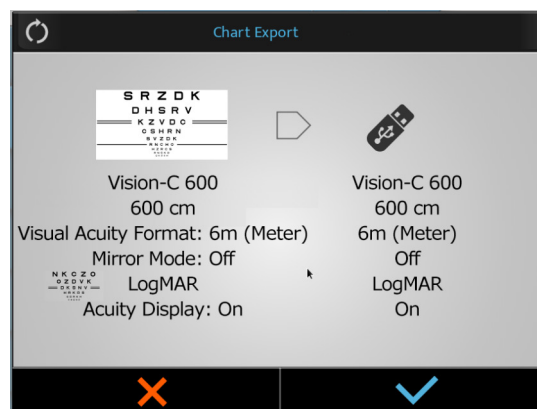

9 Stisknutím tlačítka (✓) výběr potvrďte.

> Spustí se proces.

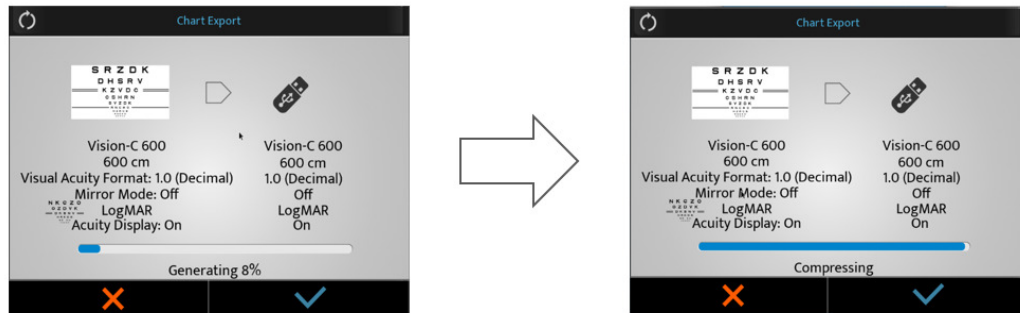

> Zobrazí se vyskakovací okno s varováním.

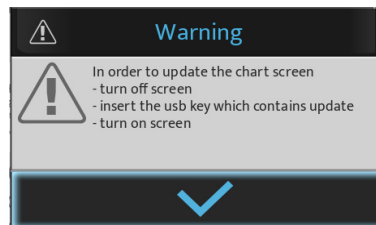

> Stisknutím tlačítka (✓) výběr potvrďte.

> Optotypy budou upraveny.

10 Poté připojte klíč USB k jednomu z portů USB na obrazovce grafu.

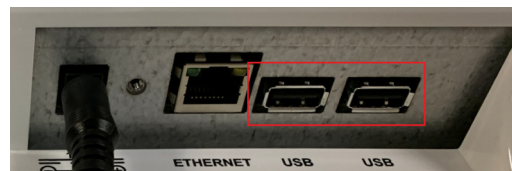

11 Zapněte obrazovku.

> Automaticky se spustí aktualizace.

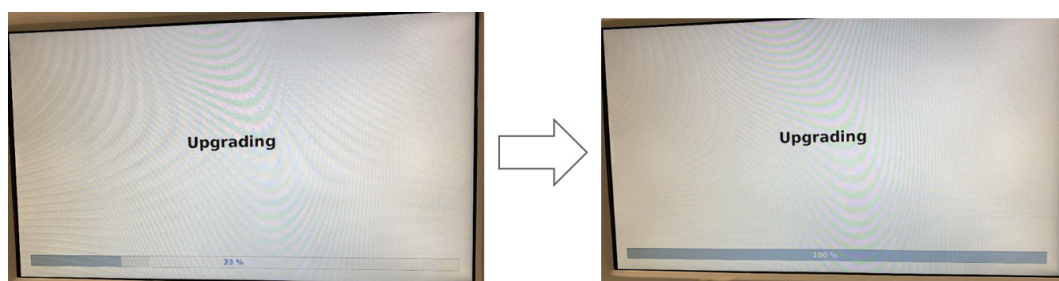

12 Vyjměte flash disk.

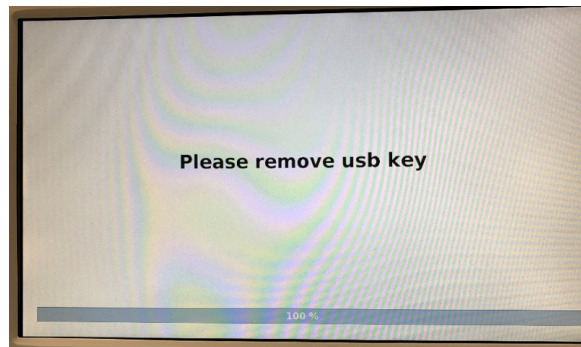

> Obrazovka s tabulkami se automaticky restartuje.

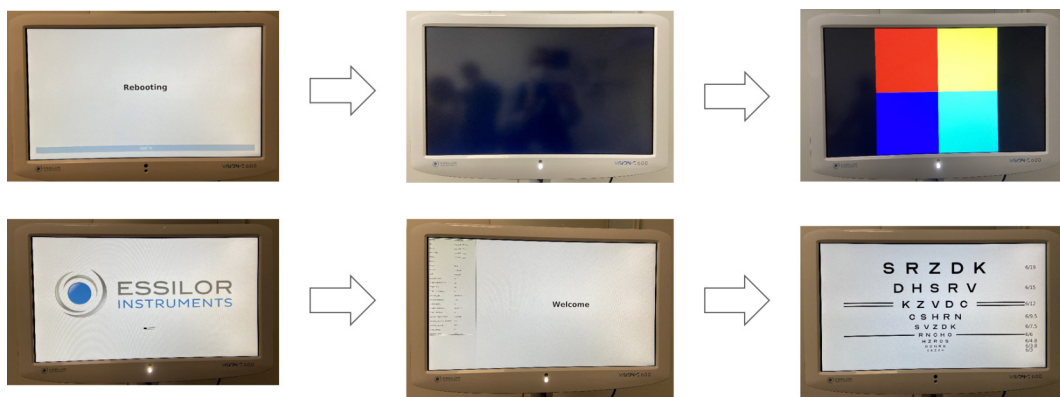

Pomocí IP (LAN)

- 1 Optotypy je možné generovat z konzoly stisknutím tlačítka () na klávesnici konzoly.
 - 2 Poté klikněte na ().
- > Zobrazí se následující stránka.

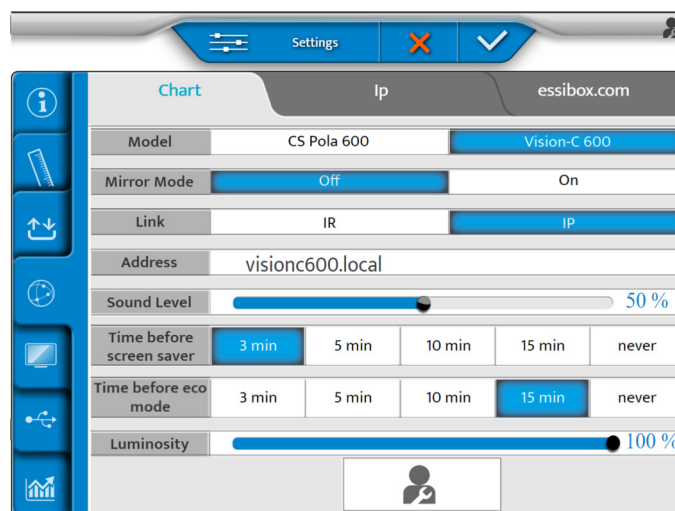

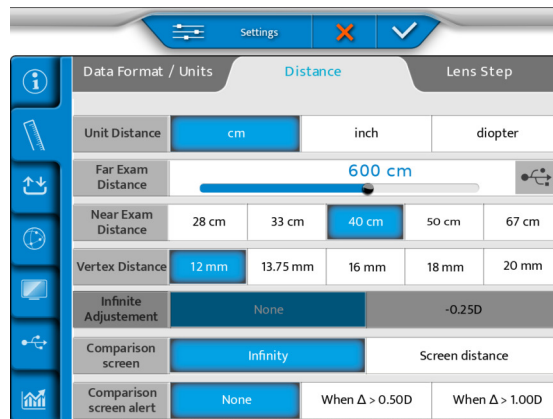

- 3 Nastavte režim zrcadlení [Off] nebo [On] podle své konfigurace.

- 4 Poté klikněte na .
- > Zobrazí se následující stránka.

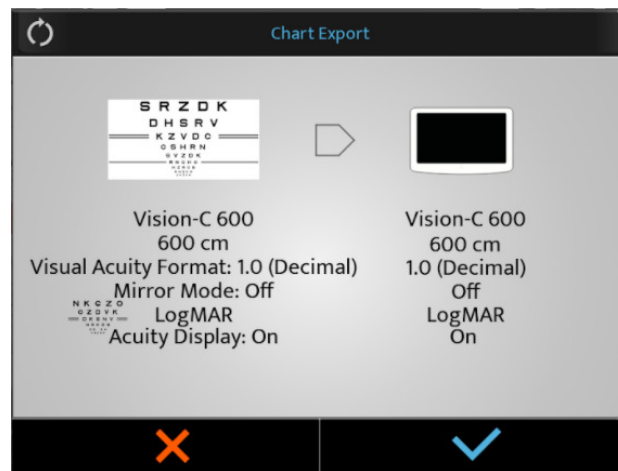

- 5 Nastavení zrakové ostrosti:
- o cm
 - o palce
 - o dioptrie
- 6 A v nabídce [Far Exam Distance] nastavte vzdálenost hlavy foropteru od obrazovky.
- 7 Na obrazovce vyberte možnost .



- 8 Aktualizaci spustíte stisknutím tlačítka .

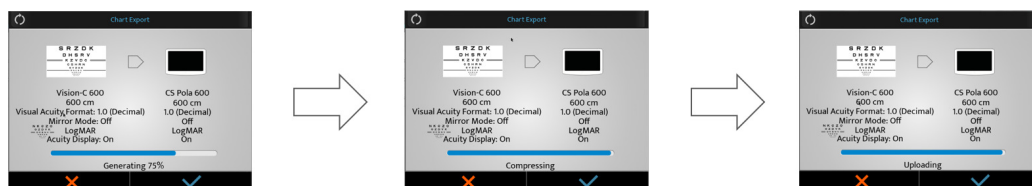

- > Přístroj Vision-C 600 stahuje a aktualizuje software.



- > Poté se systém restartuje.



- > Na klávesnici se zobrazí hlášení [Waiting chart screen].

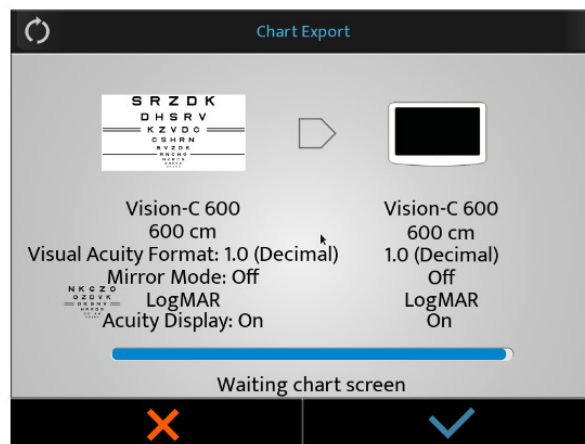

- 9 Nic nedělejte.
> Systém se podruhé restartuje.

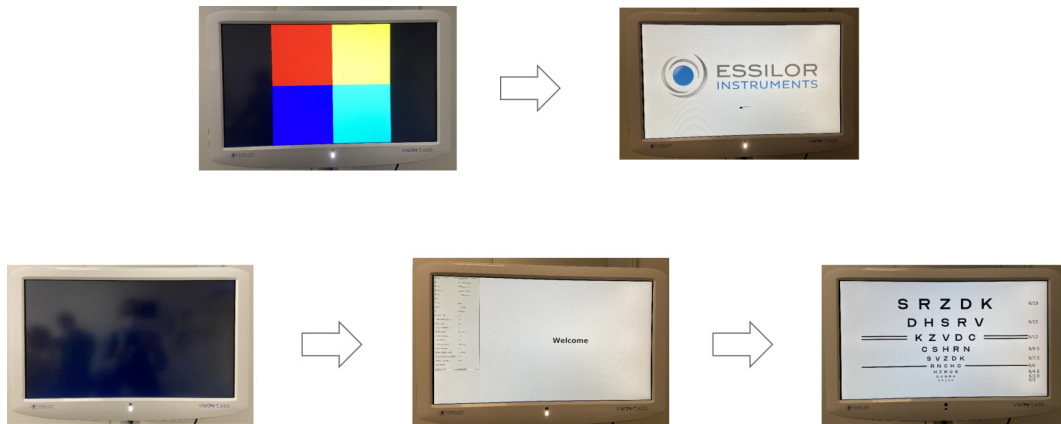

- 10 Po dokončení aktualizace stiskněte tlačítko (✓).

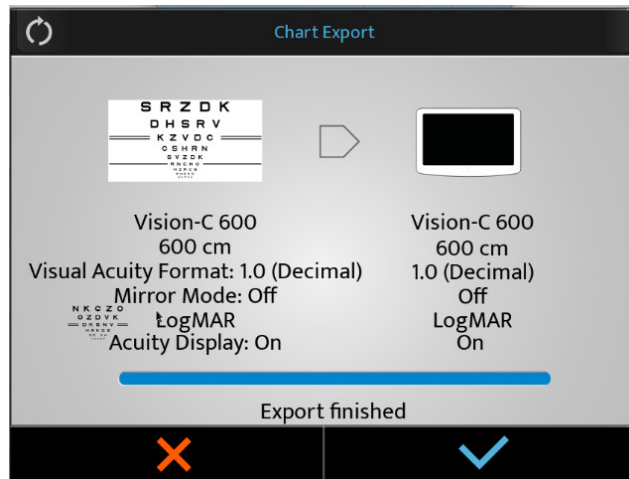

VII. ÚDRŽBA





- Aby byla zajištěna bezpečnost a výkonnost přístroje, musí všechny úkony údržby, pokud není v tomto návodu uvedeno jinak, provádět kvalifikovaní technici údržby.
- Tento přístroj je optické zařízení s vysokou přesností. Zacházejte s ním vždy opatrně.
- Nedotýkejte se obrazovky prsty a nezapomeňte odstranit veškerý nahromaděný prach, který by mohl pravděpodobně narušit zobrazování optotypů.
- Pokud zjistíte, že je přístroj znečištěný, můžete jej čistit tak často, jak chcete (viz konkrétní metody čištění).

1. Podmínky skladování a manipulace



Dodržujte níže uvedené provozní, skladovací a přepravní podmínky.



Vyhnete se podmínkám způsobujícím kondenzaci.

	Teplota	Vlhkost	Atmosférický tlak
Použití	[+15°C; +35°C]	[30 %; 90%]	[800 hPA; 1060 hPA]
Skladování	[-10°C; + 55°C]	[10 %; 95%]	[700 hPA; 1060 hPA]
Přeprava	[-40°C; + 70°C]	[10 %; 95%]	[500 hPA; 1060 hPA]

2. Pokyny k čištění



Abyste předešli jakémukoli incidentu, odpojte přístroj před čištěním ze zásuvky.



- K čištění přístroje vždy používejte mírně navlhčený měkký hadřík (z mikrovlákna, silikonu).
- Nestříkejte kapalinu na dotykovou obrazovku nebo jiné části výrobku, ať už se jedná o jakoukoli kapalinu, aby nedošlo k poškození elektronických desek.
- K čištění přístroje nepoužívejte benzen, ředidla, organická rozpouštědla, éter nebo benzín.

Společnost Essilor na požádání zpřístupní schémata zapojení, seznamy součástí, popisy, pokyny ke kalibraci nebo jiné informace, které pomohou prodejci opravit ty části tohoto zařízení, které společnost ESSILOR označila jako opravitelné prodejcem.

3. Pravidelná kontrola a údržba



Zkontrolujte přístroj (jednou týdně), zda je správně připevněn ke zdi.

Pokud se vyskytnou problémy s výrobkem, postupujte podle následujících kroků.

- 1 Vypněte napájení.
- 2 Odpojte napájecí kabel připojený k zařízení.
- 3 Připojte napájecí adaptér k zařízení a zapněte napájení.
- 4 Zkontrolujte, zda kontrolka napájení svítí zeleně.
- 5 Zkontrolujte, zda zařízení pracuje správně spolu s klávesnicí Vision-R (viz kapitola [Adjustments before the examination]).
- 6 Pokud zařízení nefunguje správně, doporučujeme postupovat podle následujícího postupu.

Zkontrolujte název modelu a sériové číslo zařízení a neprodleně se obraťte na kontaktní osobu společnosti Essilor.

Tento výrobek nemusí fungovat správně v důsledku působení elektromagnetických vln způsobených mobilními telefony, vysílačkami, rádiově řízenými hračkami apod.



Dbejte na to, aby se v blízkosti výrobku nenacházely předměty, které mohou výrobek ovlivnit.

4. Aktualizace obrazovky

Aktualizace zařízení Vision-C 600 je řízena zařízeními Vision-R™700 a Vision-R™800.

Pokud je k dispozici nová paměť Vision-R™700 a Vision-R™800, zahrnuje paměť pro přístroj Vision-C 600.

a. Aktualizace pomocí flash disku

- 1 Klikněte na ( > ) konzoly.
 - 2 Poté klikněte na ().
- > Zobrazí se následující stránka:

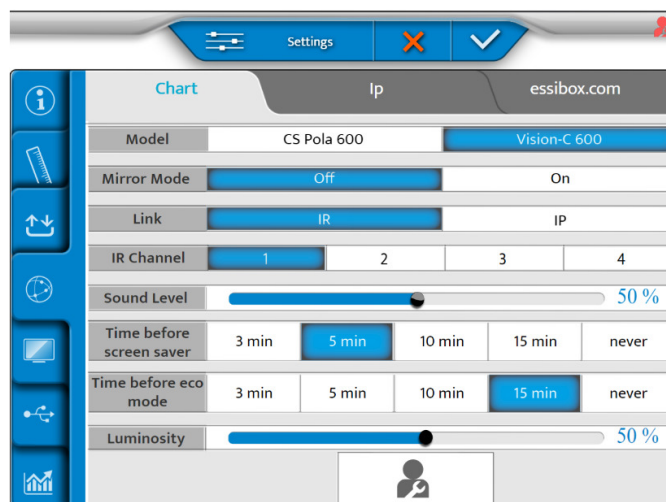

- 3 Nastavení [Link] provedte pomocí [IR].
 - 4 Poté klikněte na ().
- > Zobrazí se následující stránka.

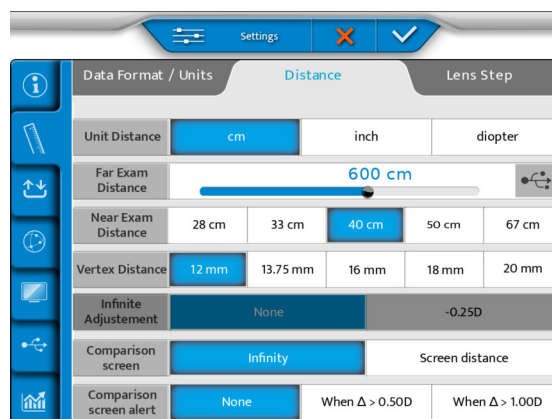

- 5 Vložte flash disk na boční stranu konzoly nebo přímo do napájecího zdroje.



- 6 Na obrazovce vyberte možnost ().

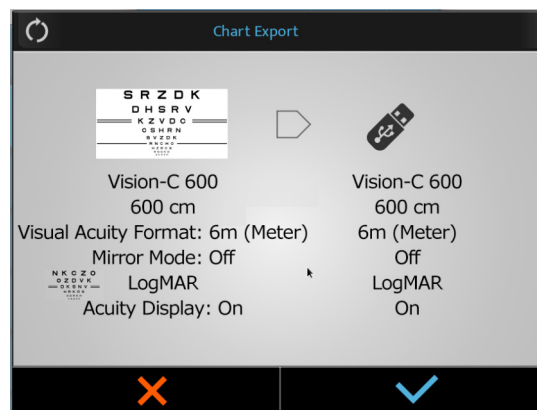

- 7 Stisknutím tlačítka () výběr potvrďte.

> Spustí se proces.

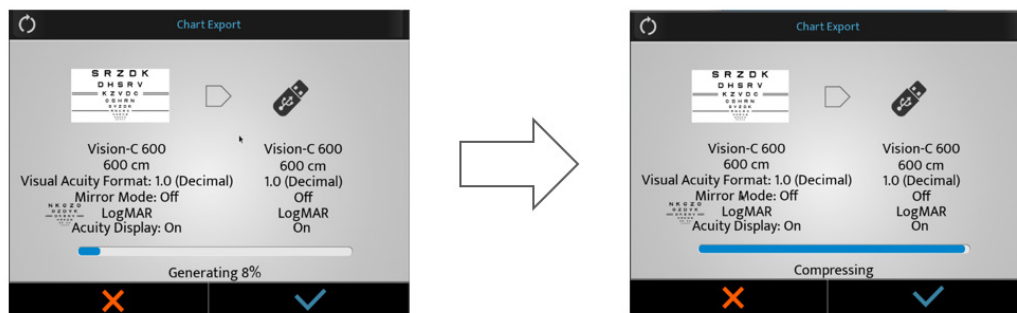

> Zobrazí se vyskakovací okno s varováním.

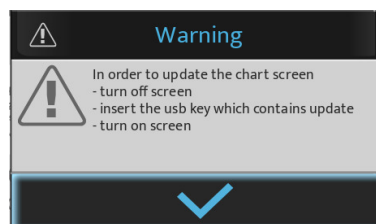

> Stisknutím tlačítka () výběr potvrďte.

> Optotypy budou upraveny.

- 8 Připojte klíč USB k jednomu z portů USB na obrazovce grafu.

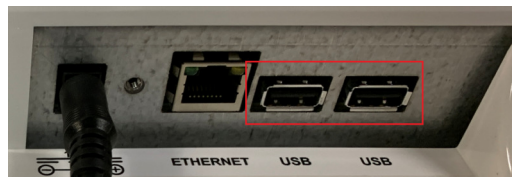

- 9 Zapněte obrazovku.
> Automaticky se spustí aktualizace.

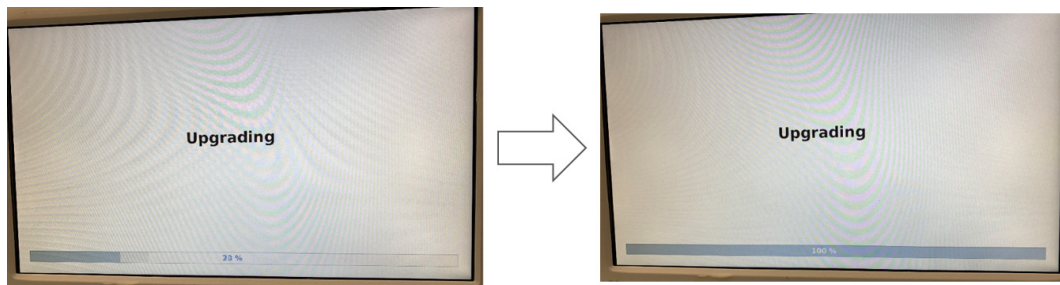

- 10 Vyjměte flash disk.

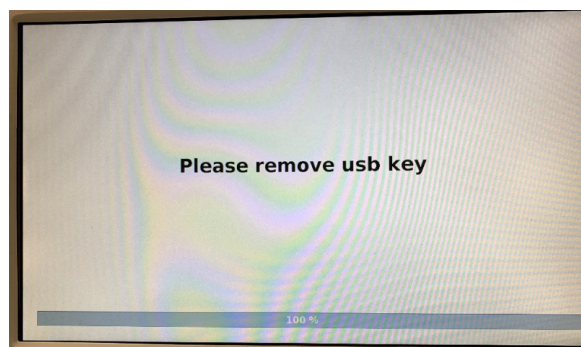

- > Obrazovka s tabulkami se automaticky restartuje.

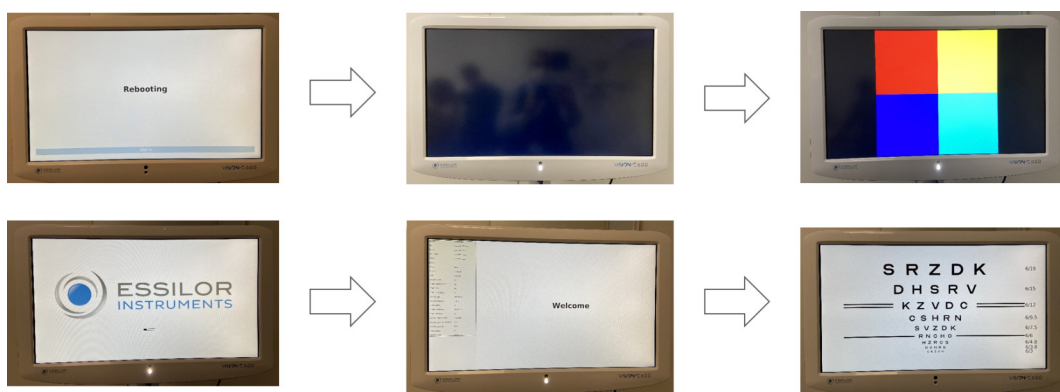

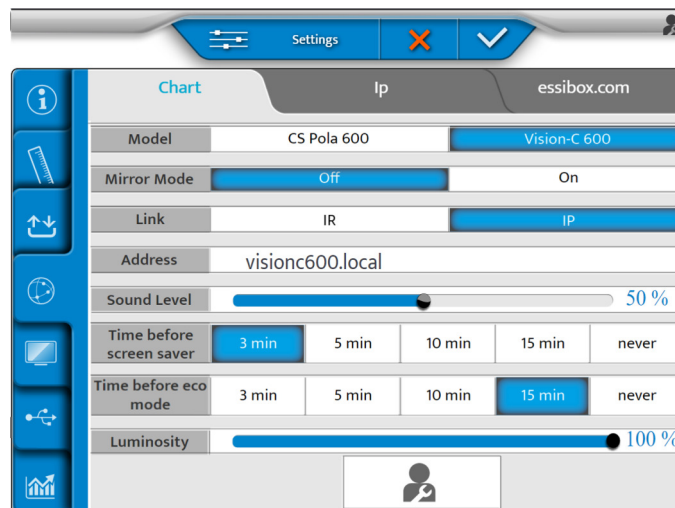

b. Pomocí LAN (IP)

- 1 Klikněte na (☰ > 🌐) konzoly.
 - 2 Poté klikněte na (🕒).
- > Zobrazí se následující stránka:

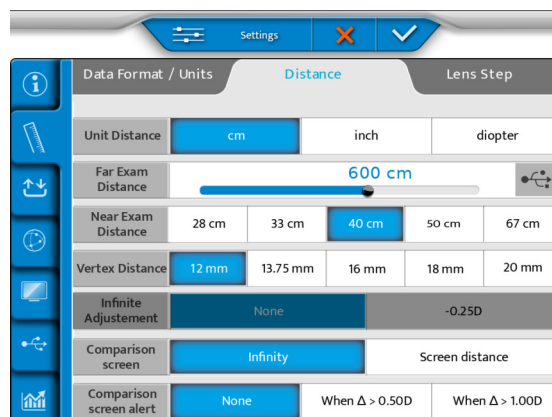

- 3 Nastavení [Link] proveďte pomocí [IP].
 - 4 Poté klikněte na (📏).
- > Zobrazí se následující stránka.



- 5 Na obrazovce vyberte možnost ().

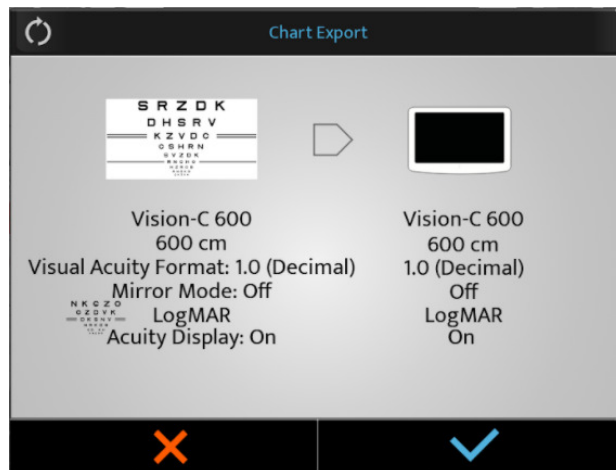

- 6 Aktualizaci spustíte stisknutím tlačítka ().

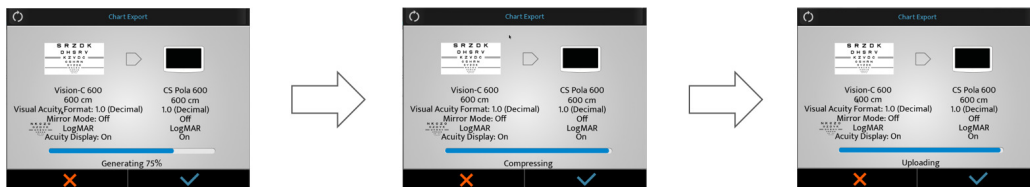

- > Přístroj Vision-C 600 stahuje a aktualizuje software.



- > Poté se systém restartuje.



- > Na klávesnici se zobrazí hlášení [Waiting chart screen].

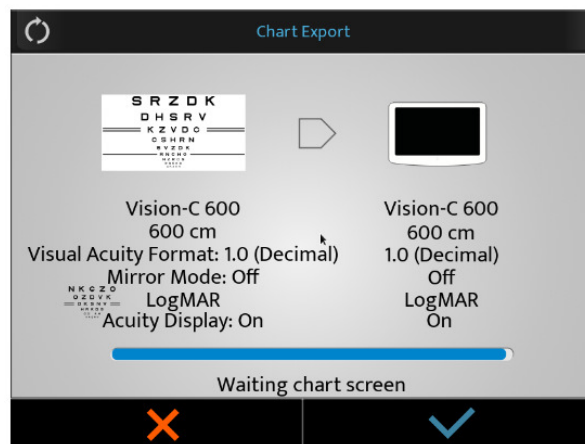

- 7 Nic nedělejte.
- > Systém se podruhé restartuje.

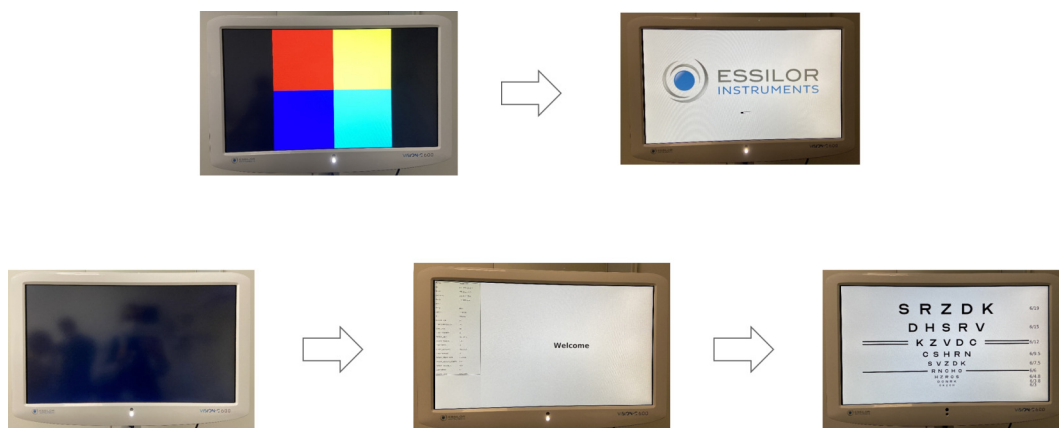

- 8 Po dokončení aktualizace stiskněte tlačítko (✓).

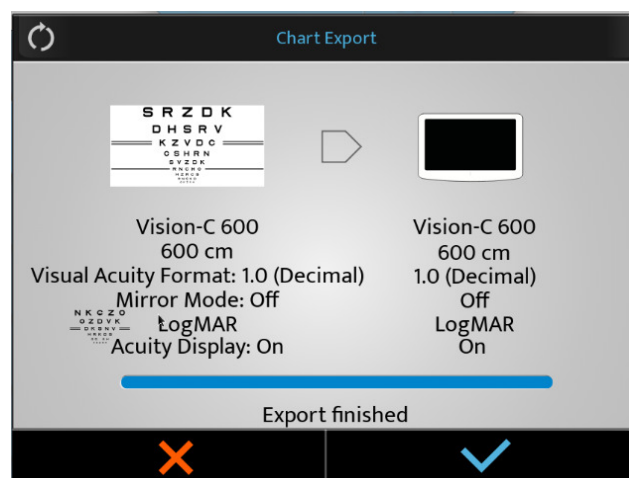

VIII. ODSTRAŇOVÁNÍ CHYB A POTÍŽÍ



Pokud je zjištěn problém, postupujte podle níže uvedené tabulky a proveďte příslušná opatření.

1. Odstraňování problémů

POTÍŽE	PŘÍČINY A MĚŘENÍ
Výrobek se nezapne	<ul style="list-style-type: none"> Napájecí kabel není zapojen. > Zástrčka by měla být v zásuvce.
Špatně vložená karta SD	<ul style="list-style-type: none"> Po spuštění zůstane obrazovka černá. > Otevřete výrobek a otevřete kryt, abyste získali přístup k základní desce. > V místě pro kartu SD vyjměte kartu SD a vložte ji zpět tak, aby se karta dotýkala čepů. > Restartujte výrobek a v případě, že se spustí, vyměňte vraťte všechny kryty zpět. > Pokud se výrobek nezapne, kontaktujte místní technickou podporu.

Pokud se problém nepodařilo vyřešit ani po provedení výše uvedených opatření, neprodleně se obraťte na místního distributora. Váš distributor byl vyškolen společností Essilor.



Podívejte se na typový štítek a poskytněte nám následující informace:

- Název přístroje: VISION-C 600
- Sériové číslo: 9 číslic uvedených na výrobním štítku
- Podrobné závady

IX. TECHNICKÝ POPIS

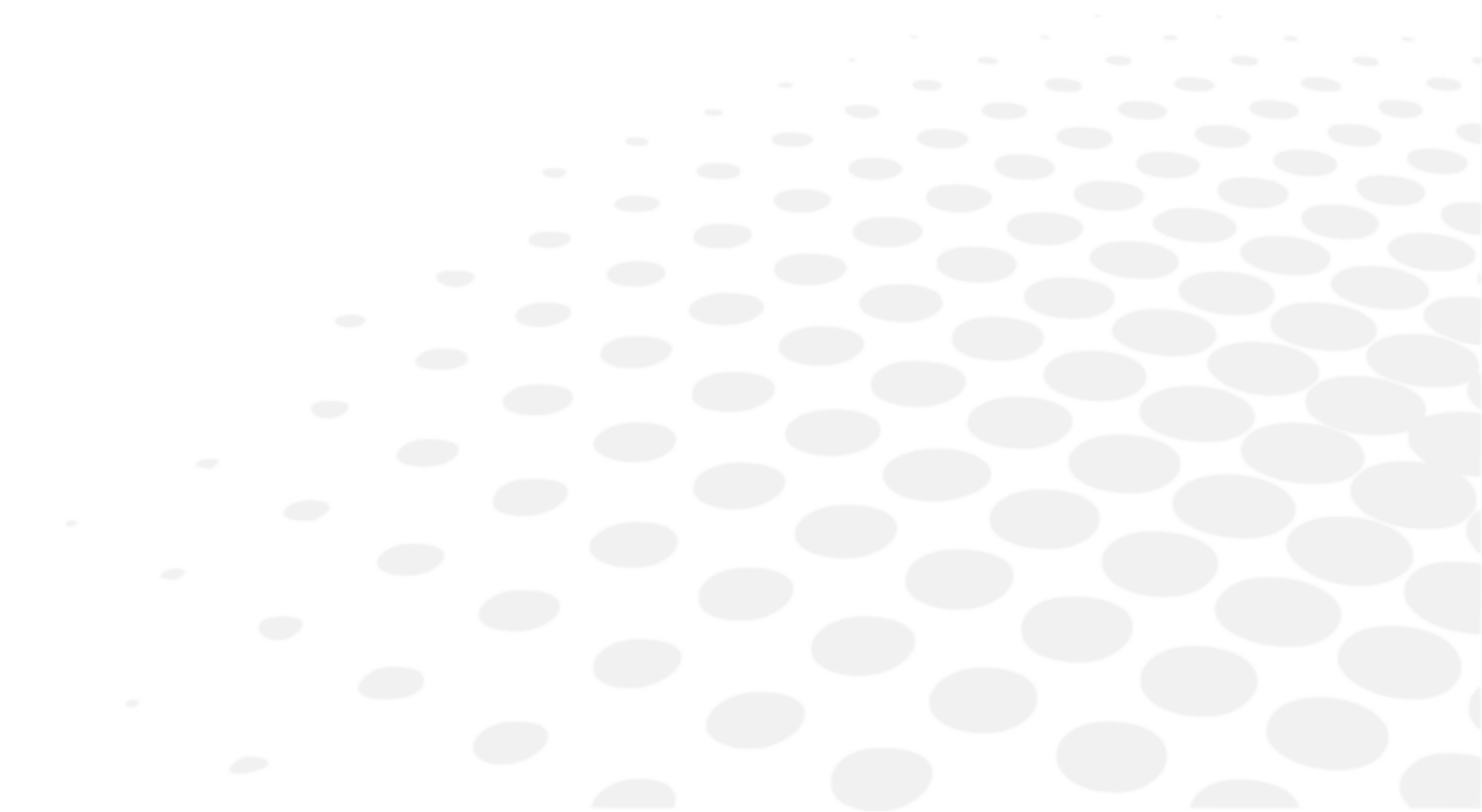

1. Technické údaje

Přístroj Vision-C 600 je zdravotnický prostředek třídy I (nařízení (EU) 2017/745).

Základní UDI zařízení: 361502000000IVISIONC000KF

a. Životnost výrobku

Předpokládaná životnost zařízení a jeho součástí je 7 let.

b. Likvidace

	<p>Pokyny k likvidaci přístroje v souladu se směrnicemi 2012/19/EU a 2011/65/EU týkající se omezení nebezpečných látek v elektrických a elektronických zařízeních a likvidace elektrického a elektronického odpadu.</p> <p>Když výrobek dosáhne konce své životnosti, neměl by být vyhozen spolu s komunálním odpadem. Může být zlikvidován ve středisku tříděného sběru, které provozuje obec nebo u soukromé firmy zajišťující tuto službu.</p> <p>Samostatná likvidace elektrického zařízení zabrání jakémukoli poškození životního prostředí nebo zdraví, které by mohlo vzniknout při neodborné likvidaci, a také umožňuje recyklaci materiálů, z nichž je vyrobeno, aby se šetřila energie a přírodní zdroje.</p> <p>Na štítku přístroje je uveden piktogram kontejneru s kolečky. Označuje povinnost tříděného sběru a likvidace elektrických a elektronických zařízení po skončení životnosti/pokud jsou mimo provoz.</p>
---	---



- Uživatel musí vzít v úvahu potenciálně škodlivé účinky na životní prostředí a lidské zdraví, které by mohly vyplynout z nevhodující likvidace přístroje jako celku nebo některých jeho součástí.
- Aby se zabránilo uvolňování nebezpečných látek do životního prostředí a podpořilo se zachování přírodních zdrojů, výrobce v případě, že si uživatel přeje přístroj po skončení jeho životnosti zlikvidovat, usnadňuje opětovné použití, využití a recyklaci přístroje a jeho součástí. Před likvidací přístroje je třeba vzít v úvahu požadavky evropských a vnitrostátních předpisů.
- Přístroj nelikvidujte společně s domácím odpadem, ale odevzdejte jej odděleně ve firmě specializované na likvidaci elektrických a elektronických zařízení nebo na místním úřadě, který má na starosti sběr odpadu.
- Dodavatel nebo výrobce je povinen získat staré zařízení zpět.
- Vstupem do konsorcia pro odpad z technologických zařízení hradí výrobce náklady na zpracování a recyklaci použitého přístroje.
- Výrobce se zavazuje poskytnout uživateli veškeré informace týkající se nebezpečných látek obsažených v zařízení a způsobů recyklace těchto látek a informovat jej o existenci recyklace použitého zařízení. Zákon stanoví přísné tresty v případě porušení.

c. Hmotnost výrobku a rozměry

Hmotnost

Celková hmotnost: 7,9 kg

Rozměry



- Délka: 393,6 mm
- Šířka: 612 mm
- Hloubka: 71,3 mm

d. Specifikace LED diod

- Viditelná bílá LED dioda:
 - Barva: bílá
 - Chromatičnost CCT: 5000 K
 - Tok: 35,9 lm
 - Třída: NC
- Infračervená LED dioda:

- Barva: IR
- Vlnová délka: 850 nm
- Zářivá intenzita: 1000mW/sr
- Třída: 2

e. Přesné výkony podle záměru společnosti Essilor

- Typ LCD: 24palcový IVO TFT LCD / optické polarizační sklo
- Rozlišení: 1920 x 1080 pixelů
- Velikost okna tabulky:
 - Délka: 293,2 mm
 - Šířka: 521,3 mm
- Jas: Max. 250 cd / m²
- Vzdálenost pohledu: 3 m až 8 m (nastavení po 0,25 krocích)
- Paměťová karta: Karta SD (8 GB)
- Zvukový výstup: Mono 4W Max
- Napájecí zdroj:
 - 100 – 240 V  50/60 Hz
 - 12 V  5 A (napájecí adaptér)
 - Model: GSM60A12-P1J
- Spotřeba energie: méně než 60 VA
- Komunikace:
 - Drátové připojení: Ethernet
 - Bezdrátové připojení: Komunikace IR DA

2. Elektromagnetická kompatibilita



Veškeré níže uvedené informace vycházejí z normativních požadavků, kterým podléhají výrobci zdravotnických prostředků, jak jsou definovány v normě IEC60601-1-2 Ed4.

Přístroj splňuje platné normy elektromagnetické kompatibility, uživatel však musí zajistit, aby případné elektromagnetické rušení nepředstavovalo další riziko, jako jsou například vysokofrekvenční vysílače nebo jiná elektronická zařízení.

V této kapitole naleznete informace potřebné k zajištění toho, aby byl váš přístroj instalován a uveden do provozu za nejlepších podmínek z hlediska elektromagnetické kompatibility. Šňůry rozdílového zařízení musí být od sebe odděleny.

Některé typy mobilních telekomunikačních zařízení, jako jsou mobilní telefony, mohou zařízení rušit. Proto je třeba dodržovat doporučené odstupové vzdálenosti.

Zařízení se nesmí používat v blízkosti jiného zařízení nebo na něm být umístěno. Pokud tomu nelze zabránit, je nutné před použitím zkontrolovat jeho správnou funkci v podmínkách použití. Použití jiného příslušenství, než je specifikováno nebo prodáváno výrobcem jako náhradní díly, může mít za následek zvýšení emisí nebo snížení odolnosti zařízení.

V případě, že přístroj přestane fungovat, resetujte jej, spusťte test znovu od začátku, nepoužívejte předchozí údaje pro provedení předpisu.

Pokyny a prohlášení výrobce – elektromagnetické emise

Přístroj Vision-C 600 je určen pro použití v elektromagnetickém prostředí specifikovaném níže. Zákazník nebo uživatel přístroje Vision-C 600 by měli zajistit, aby byl přístroj v takovém prostředí používán.

Emisní zkouška	Soulad	Elektromagnetické prostředí - vedení
Rušení elektromagnetickým zářením (Vyzařované emise) (CISPR 11)	Skupina 1	Výrobek využívá pro vnitřní funkce vysokofrekvenční energii.
Rušivé napětí v elektrárnách (emise z vedení) (CISPR 11)	Třída B	Výrobek lze používat ve všech provozovnách, včetně domácností a provozoven přímo připojených k veřejné síti nízkého napětí.
Emise harmonického proudu (IEC61000-3-2)	Třída A Splňuje	
Odchylky napětí, kolísání napětí a blikání (IEC61000-3-3)	Splňuje	

Pokyny a prohlášení výrobce – Elektromagnetická odolnost

Přístroj Vision-C 600 je určen pro použití v elektromagnetickém prostředí specifikovaném níže. Zákazník nebo uživatel přístroje Vision-C 600 by měli zajistit, aby byl přístroj v takovém prostředí používán.

ZKOUŠKA ODOLNOSTI	ÚROVEŇ ZKOUŠKY IEC 60601 A ÚROVEŇ SHODY	ELEKTROMAGNETICKÉ PROSTŘEDÍ - POKYNY
Elektrostatický výboj (ESD) (IEC61000-4-2)	± 8kV kontakt ± 15 kV vzduch	Prostředí odborného zdravotnického zařízení.
Rychlé elektrické přechodové jevy a rázy (IEC61000-4-4)	± 2 kV pro napájecí vedení ± 1 kV pro signální porty	
Rázové vlny (IEC61000-4-5)	± 2 kV v diferenciálním režimu ± 1 kV v proudovém režimu	
Přiřazená průmyslová frekvence magnetického pole (IEC61000-4-8)	30 A/m	
Poklesy napětí, krátkodobá přerušení a kolísání napětí (IEC61000-4-11)	0 % U_T pro 0,5 cyklu (0°, 45°, 90°, 135°, 180°, 225°, 270° a 315° pro 0,5 cyklu) 0 % U_T pro 1 cyklus 70 % U_T Pro 25 cyklů při 50 Hz Pro 30 cyklů při 60 Hz Jednofázový: 0°	Prostředí odborného zdravotnického zařízení. Pokud používání systému vyžaduje nepřetržitý provoz při výpadku napájení, doporučujeme, aby byl zdravotnický přístroj napájen samostatným zdrojem energie (UPS, a pod.).
Přerušení napětí (IEC61000-4-11)	0 % U_T pro 250 cyklů při 50 Hz a pro 300 cyklů při 60 Hz	



U_T je střídavé síťové napětí před použitím zkušební úrovně.

Elektromagnetická odolnost, rádiové frekvence

Výrobek je určen pro použití v elektromagnetickém prostředí stanoveném níže. Je odpovědností zákazníka nebo uživatele, aby si ověřil, zda se přístroj používá v uvedeném prostředí.

Přenosná rádiová komunikační zařízení (včetně zařízení, jako jsou anténní kabely a externí antény) by neměla být používána blíže než 30 cm (12 palců) od jakékoli části zkoušeného zařízení, včetně kabelů určených výrobcem. V opačném případě by mohlo dojít k narušení výkonu těchto zařízení.

ZKOUŠKA ODOLNOSTI	ÚROVEŇ ZKOUŠKY IEC 60601 A ÚROVEŇ SHODY	ELEKTROMAGNETICKÉ PROSTŘEDÍ - POKYNY
Elektromagnetická pole vyzařovaná rádiovou frekvencí (IEC61000-4-3)	3 V/m 80 MHz až 2,7 GHz 80 % MA při 1 kHz	Zařízení odborné lékařské péče.
Blízká pole vyzařovaná bezdrátovou VF komunikací Zařízení (prozatímní metoda IEC 61000-4-3)	(V/m) 710 MHz, 745 MHz, 780 MHz, 5240 MHz, 5550 MHz, 5785 MHz, 27 V/m 385 MHz 28 V/m 450 MHz, 810 MHz, 870 MHz, 930 MHz, 1720 MHz, 1845 MHz, 1970 MHz, 2450 MHz,	
Rušení způsobené VF vedením (IEC610004-6)	3 V 150 kHz až 80 MHz 6 V ve frekvenci ISM a pásmu mezi 0,15 MHz a 80 MHz, radioamatérská frekvence včetně 80 % MA na 1 KHz	

Doporučená vzdálenost mezi přenosným a mobilním VF komunikačním zařízením a přístrojem [Vision-C 600]

Přístroj Vision-C 600 je určen pro použití v elektromagnetickém prostředí, ve kterém se kontrolují vyzařované rádiové poruchy. Zákazník nebo uživatel přístroje Vision-C 600 může pomoci zabránit elektromagnetickému rušení dodržováním minimální vzdálenosti mezi přenosnými a mobilními VF komunikačními zařízeními (vysílači) a přístrojem Vision-C 600 podle níže uvedených doporučení, v závislosti na maximálním výstupním výkonu komunikačního zařízení.







Délka kabelů nebo šňůr musí být větší než 3 metry.

TYP TESTU	V SOULADU S
VF emise	CISPR 11, třída A
Emise harmonického proudu	IEC 61000-3-2
Kolísání napětí a blikání	IEC 61000-3-2
Odolnost proti elektrostatickému výboji	IEC 61000-4-2
Vyzařovaná odolnost - elektromagnetická pole	IEC 61000-4-3
Odolnost vůči rychlým elektrickým přechodovým jevům a výbojům	IEC 61000-4-4
Odolnost proti rázovým vlnám	IEC 61000-4-5
Odolnost proti rušení vedenými rádiovými frekvencemi	IEC 61000-4-6
Vyzařovaná odolnost - magnetická pole	IEC 61000-4-8
Odolnost vůči poklesům napětí, krátkým výpadkům a kolísání napětí	IEC 61000-4-11











X. VYSVĚTLENÍ SYMBOLU

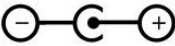

1. Na dokumentu

SYMBOL	POPIS
	Varování: nebezpečná situace, která může způsobit lehké nebo středně těžké zranění, pokud se jí nezabrání.
	Výstraha: nebezpečná situace, která může mít za následek smrt nebo vážné zranění, pokud se jí nezabrání.
	Důležité a/nebo užitečné doplňující informace k textu v tomto návodu.
	Tipy: praktické rady.

2. Na přístroji

SYMBOL	POPIS
	Nutnost přečíst si uživatelský návod
	Stejnoseměrný proud
	Výrobce
	Datum výroby (rok)
	Označení CE (evropské nařízení týkající se zdravotnických prostředků).
	Zdravotnický prostředek
	Přečtěte si návod k použití nebo si přečtěte elektronický návod k použití.
	Polarita
	Splňuje normy FCC
	Symbol pro likvidaci odpadu v souladu se směrnicemi 2012/19/EU a 2011/65/EU
	OFF = Vypnuto (napájení odpojeno od sítě)
	ON = Zapnuto (napájení připojeno k síti)

3. Na obalu

Požadavky na správnou manipulaci, skladování a přepravu.

SYMBOL	POPIS
	Tímto směrem nahoru
	Maximální počet: uskladnění jednoho výrobku nad prodávaným výrobkem
	Zacházejte s přístrojem opatrně
	Udržujte v suchu
	Označení CE (evropské nařízení týkající se zdravotnických prostředků).
	Uvedte tepelné limity, kterým může být zdravotnický prostředek vystaven při zachování úplné bezpečnosti.
	Uvedte limity vlhkosti, kterým může být zdravotnický prostředek vystaven při zachování úplné bezpečnosti.
	Uvedte hranice atmosférického tlaku, kterým může být zdravotnický prostředek vystaven při zachování úplné bezpečnosti.

XI. VYLOUČENÍ ODPOVĚDNOSTI

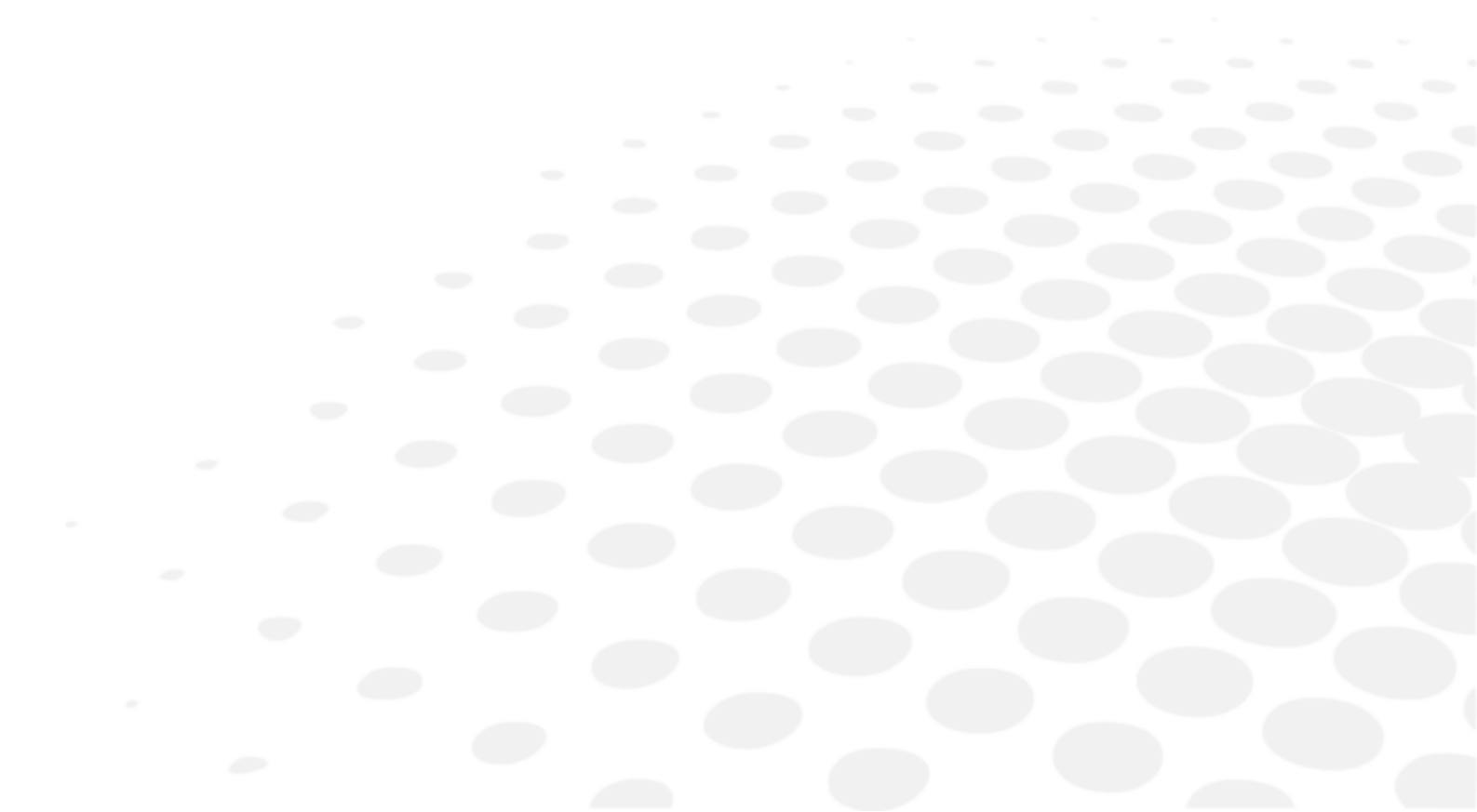

Výrobek mohou používat v souladu s platnými zákony a předpisy výhradně kvalifikovaní a profesionální uživatelé. Výrobek musí být nainstalován a používán v souladu s pokyny uvedenými v tomto uživatelském návodu a spolu s veškerými písemnými pokyny nebo doporučeními společnosti Essilor (dále jen „dokumentace“).

Společnost Essilor si vyhrazuje právo dokumentaci revidovat a čas od času provádět změny v jejím obsahu. Preventivní a opravná údržba (včetně pravidelné kalibrace, je-li podle dokumentace nutná) se provádí v souladu s dokumentací.

Jakákoli záruka na výrobek poskytovaná společností Essilor je podmíněna používáním výrobku v souladu s dokumentací a zamýšleným použitím výrobku a nevztahuje se na výrobky, které byly upraveny bez předchozího písemného souhlasu společnosti Essilor nebo opraveny třetí stranou, která nebyla společností Essilor schválena, ani na výrobky, které byly vystaveny fyzikálnímu, chemickému nebo elektrickému namáhání, pro které nebyly původně určeny.

Společnost Essilor nenese odpovědnost za škody, které uživatel výrobku, výrobek nebo třetí strana utrpí v důsledku nedodržení této kapitoly ze strany uživatele.

Pokud výrobek nabízí funkci připojení, uživatel nese výhradní odpovědnost za to, že:

- na vlastní náklady vybere, pořídí a bude udržovat veškerý potřebný přístup k internetu a telekomunikacím a
- přijme a bude dodržovat postupy a opatření na ochranu svých pracovních stanic, hardwaru a softwaru jiných, než je výrobek, včetně ochrany proti virům nebo vniknutí do systému

XII. KÓD QR



Nejnovější verze uživatelského návodu v příslušném jazyce je k dispozici na webu. Na vyžádání lze zdarma poskytnout papírovou verzi.

en The complete user manual is available on a web space in PDF format. To access it, please scan the QR code below using a dedicated tool or application. Please make sure that your device is suitable and has an appropriate software to display the electronic Instructions for use.

fr Le manuel utilisateur complet est disponible sur un espace web au format PDF. Pour y accéder, veuillez scanner le QR code ci-dessous à l'aide d'un outil ou d'une application dédié(e). Veuillez vous assurer que votre appareil est compatible et dispose d'un logiciel approprié pour afficher le manuel électronique.

ar لتمكن من الوصول إليه، يُرجى مسح رمز الاستجابة السريعة PDF دليل المستخدم الكامل متوفر من خلال موقع الويب بصيغة أدناه باستخدام أداة أو تطبيق مخصص لذلك. يُرجى التأكد من أن جهازك مناسب ويحتوي على برنامج مناسب لعرض التعليمات الإلكترونية الخاصة بالاستخدام.

be Поўная інструкцыя карыстальніка даступна ў інтэрнэт-прасторы у фармаце PDF. Каб атрымаць да яе доступ, адсканірайце QR-код ніжэй пры дапамозе спецыяльнага сродку або праграмы. Калі ласка, упэўніцеся, што ваша прылада прыдатная для паказу электроннай Інструкцыі па карыстанню і што на ёй усталявана адпаведнае праграмае забеспячэнне.

bg Пълното ръководство за потребителя е достъпно в уеб пространството. За да получите достъп до него, моля, сканирайте QR кода по-долу, като използвате специален инструмент или приложение. Моля, уверете се, че вашето устройство е подходящо и разполага с подходящ софтуер за преглед на електронните Инструкции за употреба.

cs Kompletní uživatelský návod je k dispozici na webovém prostoru ve formátu PDF. Chcete-li k němu získat přístup, naskenujte prosím níže uvedený QR kód pomocí speciálního nástroje nebo aplikace. Ujistěte se prosím, že používáte vhodné zařízení, které má vhodný software pro zobrazení elektronického uživatelského návodu.

da Den komplette brugervejledning er tilgængelig på et webområde i PDF-format. For at få adgang til den skal du scanne QR-koden nedenfor ved hjælp af et dedikeret værktøj eller program. Sørg for, at din enhed er egnet og har en passende software til at vise de elektroniske brugsanvisninger.

de Die vollständige Bedienungsanleitung ist auf einem Webspace im PDF-Format verfügbar. Für den Zugriff scannen Sie bitte den untenstehenden QR-Code mit einem speziellen Tool oder einer Anwendung. Bitte vergewissern Sie sich, dass Ihr Gerät für die Anzeige der elektronischen Gebrauchsanweisungen geeignet ist und über eine entsprechende Software verfügt.

el Το πλήρες εγχειρίδιο χρήσης είναι διαθέσιμο σε έναν ιστοχώρο σε μορφή PDF. Για να αποκτήσετε πρόσβαση σε αυτό, σκανάρετε τον κωδικό QR παρακάτω χρησιμοποιώντας ένα ειδικό εργαλείο ή εφαρμογή. Βεβαιωθείτε ότι η συσκευή σας είναι κατάλληλη και έχει το κατάλληλο λογισμικό για την προβολή των ηλεκτρονικών οδηγιών χρήσης.

es El manual de uso completo está disponible en un espacio web. en formato PDF. Para acceder a él, escanee el código QR debajo utilizando una herramienta o aplicación dedicada. Asegúrese de que su dispositivo sea adecuado y tenga el software apropiado para mostrar las Instrucciones de uso electrónicas.

et Täielik kasutusjuhend on saadaval veebis PDF-vormingus. Juurdepääsuks palun skannige allolevat QR-koodi, kasutades selleks vastavat tööriista või rakendust. Veenduge, et teie seade sobib ja et selles on elektroonilise kasutusjuhendi kuvamiseks sobiv tarkvara.

fi Täysi käyttöopas on saatavana verkosta PDF-muodossa. Saat pääsyn siihen skannaamalla alla olevan QR-koodin käyttäen siihen tarkoitettu työkalua tai sovellusta. Varmista, että laitteesi on sopiva ja sisältää asianmukaisen ohjelmiston sähköisten käyttöohjeiden esittämiseen.

he למטה באמצעות כלי או QR-כדי לגשת אליו, יש לסרוק את קוד ה PDF המדריך המלא למשתמש זמין באתר אינטרנט בפורמט אפליקציה ייעודיים. חשוב לוודא שהמכשיר שלך מתאים ובעל תוכנה מתאימה להצגת הוראות השימוש האלקטרוניות.

hr Potpun korisnički priručnik dostupan je na mrežnom prostoru u PDF formatu. Da biste mu pristupili, skenirajte QR kod u nastavku pomoću odgovarajućeg alata ili aplikacije. Provjerite je li vaš uređaj prikladan i ima li odgovarajući softver za prikaz elektroničkih uputa za upotrebu.

hu	A teljes felhasználói kézikönyv elérhető az interneten PDF formátumban. Eléréséhez olvassa be az alábbi QR-kódot egy erre szolgáló eszközzel vagy alkalmazással. Ellenőrizze, hogy eszköze képes és rendelkezik a megfelelő szoftverrel az elektronikus használati útmutató megjelenítésére.
id	Panduan pengguna lengkap tersedia di ruang web dalam format PDF. Untuk mengaksesnya, silakan pindai kode QR di bawah ini menggunakan alat atau aplikasi khusus. Pastikan peranti Anda sesuai dan memiliki perangkat lunak yang layak untuk menampilkan petunjuk penggunaan elektronik.
it	Il manuale utente completo è disponibile in formato PDF su uno spazio Web. Per accedervi, leggere il codice QR sottostante mediante un apposito strumento o un'applicazione dedicata. Assicurarsi che il dispositivo sia adatto e che disponga di un software appropriato per visualizzare le istruzioni per l'uso in formato elettronico.
ja	完全なユーザーマニュアルは、PDF形式でウェブスペースから入手できます。アクセスするには、専用のツールまたはアプリケーションを使用して、以下のQRコードをスキャンしてください。お使いのデバイスが適切であり、電子説明書を表示する適切なソフトウェアがインストールされていることを確認してください。
ko	전체 사용 설명서는 웹 공간에 PDF 형식으로 있습니다. 이 설명서에 액세스하려면, 전용 도구 또는 앱을 사용하여 아래 QR 코드를 스캔하십시오. 사용자의 기기가 적합하고 전자적인 사용 설명서를 표시할 수 있는 적절한 소프트웨어가 있는지 확인하십시오.
lt	Išsamaus naudotojo vadovo PDF formatu ieškokite interneto svetainėje. Kad jį atvertumėte, specialiu įrankiu arba programėle nuskaitykite toliau pateiktą QR kodą. Įsitinkite, kad jūsų įrenginys yra tinkamas ir turi tinkamą programinę įrangą elektroninems naudojimui instrukcijoms rodyti.
lv	Pilnā lietotāja instrukcija ir pieejama tīmeklī PDF formātā. Lai tai piekļūtu, lūdzu, noskenējiet tālāk redzamo kvadrātķodu, izmantojot tam paredzētu rīku vai lietojumprogrammu. Lūdzu, pārliecinieties, vai jūsu ierīce ir piemērota un vai tai ir atbilstoša programmatūra elektroniskās lietotāja instrukcijas attēlošanai.
ms	Manual pengguna yang lengkap boleh didapati di ruang laman dalam format PDF. Untuk mengaksesnya, sila imbas kod QR di bawah menggunakan alat atau aplikasi khusus. Sila pastikan yang peranti anda adalah serasi dan mempunyai perisian yang sesuai untuk memaparkan Arahan elektronik untuk tujuan penggunaan.
mt	Il-manwal tal-utent s'hih huwa disponibbli fuq il-web f'format PDF. Biex tačcessah, jekk jogħġbok skennja l-kodiċi QR t'hawn taht permezz ta' għodda jew applikazzjoni apposta. Jekk jogħġbok žgura li l-apparat huwa xieraq u għandu s-software adattat biex juri l-Istruzzjonijiet għall-Użu elettronici.
nl	De volledige gebruikershandleiding is in PDF-formaat beschikbaar op een website. U kunt de handleiding bereiken door de QR-code hiernaast te scannen met een geschikte applicatie. Uw apparaat moet geschikt zijn en over de juiste software beschikken om de elektronische gebruiksaanwijzing weer te geven.
no	Den komplette brukerhåndboken er tilgjengelig på et webhotell i PDF-format. For å få tilgang til den, skann QR-koden nedenfor ved hjelp av et dedikert verktøy eller applikasjon. Sørg for at enheten din er egnet og har en passende programvare for å vise den elektroniske bruksanvisningen.
pl	Kompletna instrukcja użytkownika jest dostępna na stronie internetowej w formacie PDF. Aby uzyskać dostęp, zeskanuj poniższy kod QR przy użyciu dedykowanego narzędzia lub aplikacji. Upewnij się, że urządzenie jest zgodne i wyposażone w odpowiednie oprogramowanie pozwalające wyświetlać elektroniczną Instrukcję obsługi.
pt	O manual do utilizador completo está disponível num espaço online no formato PDF. Para aceder a este, queira digitalizar o QR Code abaixo usando uma ferramenta ou uma aplicação dedicada. Certifique-se de que o seu dispositivo é compatível e possui um software apropriado para exibir as instruções eletrónicas de utilização.
pt (brazil)	O manual do usuário completo está disponível em um espaço online no formato PDF. Para acessar a este, por favor, digitalizar o QR Code abaixo usando uma ferramenta ou um aplicativo dedicado. Seu dispositivo deve ser compatível e possuir um software apropriado para exibir as instruções eletrônicas de utilização.
ro	Manualul de utilizare complet este disponibil online în format PDF. Pentru a-l accesa, scanați codul QR de mai jos folosind un instrument sau o aplicație dedicată. Asigurați-vă că dispozitivul dumneavoastră este potrivit și are un software adecvat pentru afișarea Instrucțiunilor de utilizare în format electronic.
ru	Полное руководство пользователя доступно в интернет-пространстве в формате PDF. Чтобы получить к нему доступ, отсканируйте QR-код ниже с помощью специального инструмента или приложения. Убедитесь, что

ваше устройство подходит и имеет соответствующее программное обеспечение для отображения электронных инструкций по эксплуатации.

sk Celý používateľský manuál je dostupný vo webovom priestore vo formáte PDF. Ak chcete získať prístup, naskenujte nižšie uvedený QR kód pomocou špeciálneho nástroja alebo aplikácie. Uistite sa, že máte vhodné zariadenie s vhodným softvérom na zobrazenie elektronického návodu na použitie.

sl Celoten uporabniški priročnik je na voljo kot dokument PDF na spletnem mestu. Za dostop optično preberite spodnjo kodo QR z namenskim orodjem ali aplikacijo. Prepričajte se, da je vaša naprava primerna in ima ustrezno programsko opremo za prikaz elektronskih navodil za uporabo.

sr Kompletno uputstvo za korisnike je dostupno na veb prostoru u PDF formatu. Da biste mu pristupili, skenirajte QR kôd u nastavku pomoću namenske alatke ili aplikacije. Proverite da je vaš uređaj odgovarajući i da li ima potreban softver za prikaz elektronskog Uputstva za upotrebu.

sv Den fullständiga bruksanvisningen finns tillgänglig på ett webbutrymme i PDF-format. För att komma åt den, vänligen skanna QR-koden nedan med ett dedikerat verktyg eller program. Se till att din enhet är lämplig och har en passande programvara för att visa de elektroniska användningsinstruktionerna.

th สามารถรับคู่มือผู้ใช้ฉบับสมบูรณ์ในรูปแบบ PDF ได้จากบนเว็บไซต์ โดยในการเข้าถึง โปรดสแกนคิวอาร์โค้ดด้านล่างด้วยเครื่องมือหรือแอปพลิเคชันเฉพาะ โปรดตรวจสอบให้แน่ใจว่าอุปกรณ์ของคุณนั้นเหมาะสม และมีซอฟต์แวร์ที่สามารถใช้ในการแสดงคำแนะนำการใช้งานอิเล็กทรอนิกส์ได้อย่างถูกต้อง

tr Kullanım kılavuzunun tamamı web alanında, PDF formatında mevcuttur. Buna erişmek için lütfen uygun bir araç veya uygulama kullanarak aşağıdaki QR kodunu okutun. Lütfen cihazınızın uyumlu ve elektronik kullanım talimatlarını görüntülemek için uygun bir yazılıma sahip olduğundan emin olun.

uk Повна версія посібника користувача доступна в інтернеті в форматі PDF. Щоб отримати до нього доступ, скануйте QR-код нижче за допомогою спеціального додатку. Для перегляду електронного посібника користувача на вашому пристрої він повинен мати відповідні характеристики та програмне забезпечення.

vi Hướng dẫn sử dụng đầy đủ có sẵn trên không gian web ở định dạng PDF. Để truy cập, vui lòng quét mã QR bên dưới bằng công cụ chuyên dụng hoặc bằng ứng dụng. Vui lòng đảm bảo rằng thiết bị của bạn phù hợp và có phần mềm phù hợp để hiển thị Hướng dẫn sử dụng điện tử

zh 完整的操作手册以 PDF 格式在网络上提供。如需获取，请使用专门的工具或应用程序扫描下方二维码。请确保您的设备适用并安装有相应的软件，能够显示电子版使用说明。

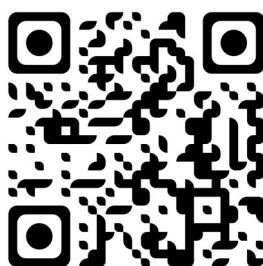

XIII. KONTAKTNÍ INFORMACE

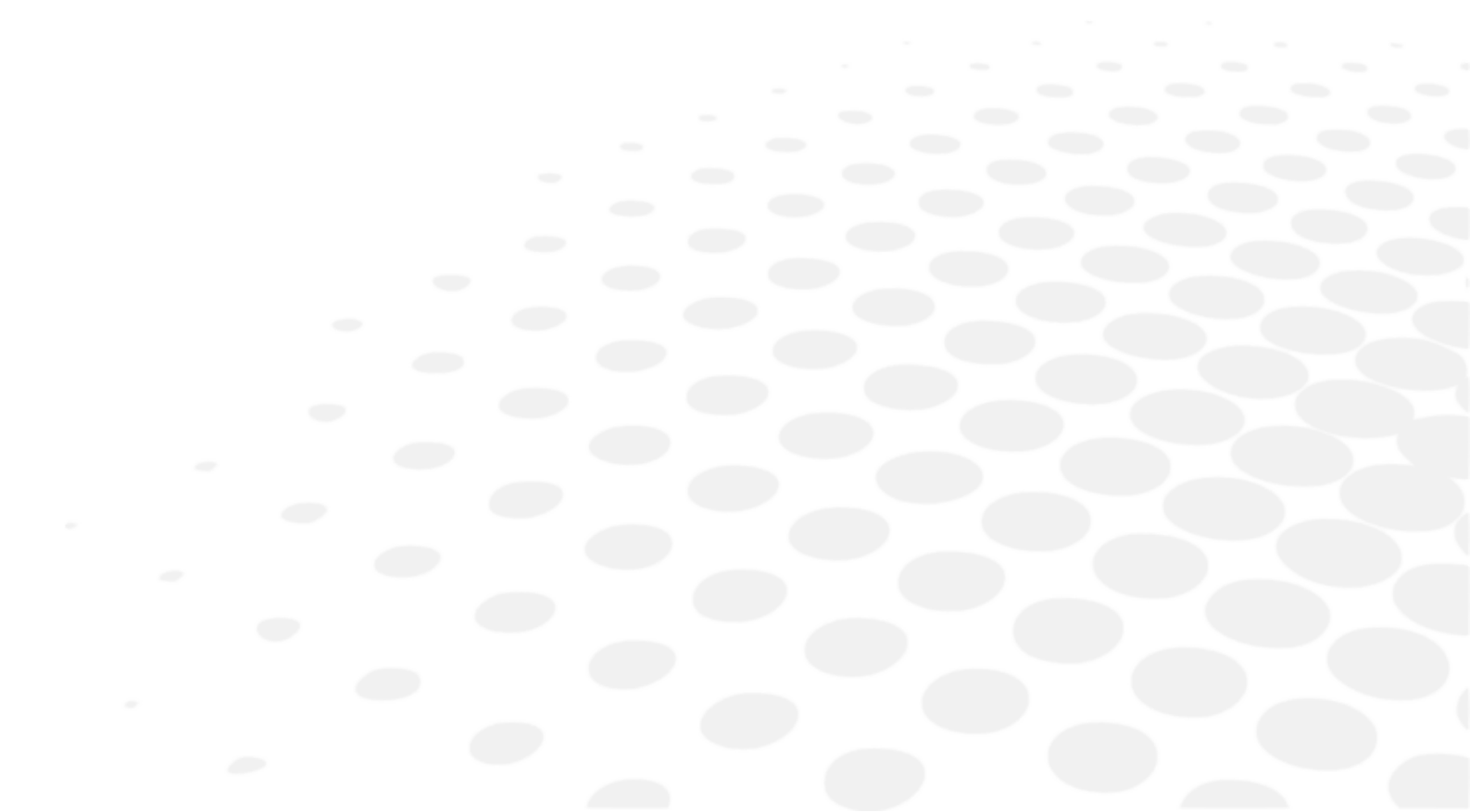

Pokud máte pocit, že přístroj nefunguje správně, důrazně doporučujeme, abyste jej zkontrolovali podle postupu pro odstraňování závad uvedeného v tomto návodu.

Pokud problém přetrvává, přístroj je poškozený nebo nefunguje správně nebo je třeba kontaktovat místního distributora, postupujte podle níže uvedených pokynů.

- Nejprve se obraťte na místního distributora ve vašem regionu nebo zemi. Veškeré informace najdete na stránkách www.essilor-instruments.com v sekci „Kontakt“.
- Pokud byl výrobek dodán spolu s elektronickým návodem a vy potřebujete papírovou podobu, obraťte se na místního distributora.
- Jakoukoli závažnou událost, která se v souvislosti s přístrojem stala, nahlaste na e-mailovou adresu essilor-instruments-vigilance@essilor.com a místnímu příslušnému orgánu pro zdravotnické prostředky.
- Než zavoláte místnímu distributorovi, nezapomeňte si ověřit model a sériové číslo přístroje.
- Sériové číslo je jedinečné pro tuto jednotku a naleznete jej na výrobku. Doporučujeme, abyste ihned po zakoupení našeho výrobku, vyplnili následující tabulku.
- Uschovejte si tento návod jako trvalý záznam o nákupu a uschovejte si doklad o nákupu.

Datum zakoupení:

Jméno prodejce:

Adresa prodejce:

Telefonní číslo prodejce:

Číslo modelu:

Sériové číslo:



Essilor International
147, rue de Paris – 94220 Charenton-le-Pont France
www.essilor.com

