

# VISION-C 600

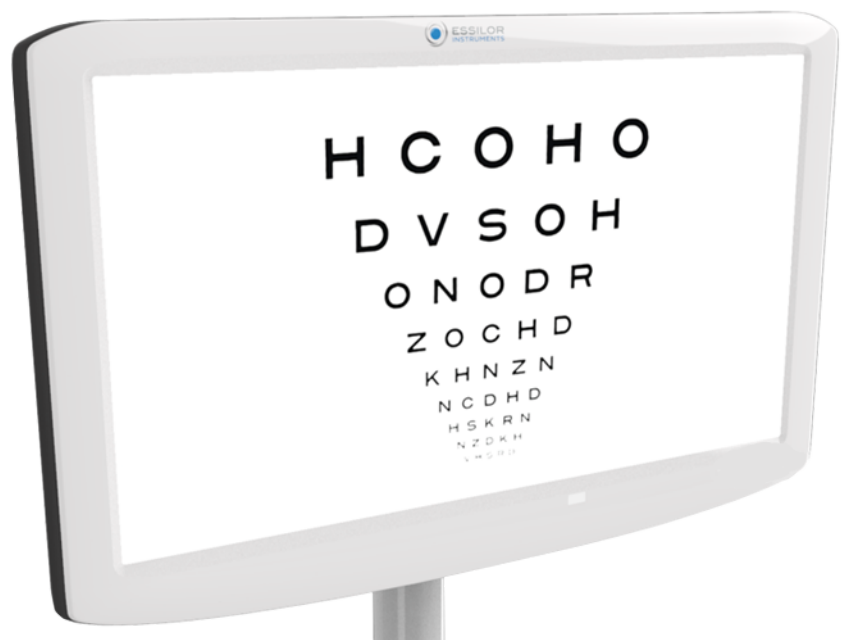

ΕΓΧΕΙΡΙΔΙΟ ΧΡΗΣΤΗ

# ΠΕΡΙΕΧΟΜΕΝΑ

<b>I. ΕΙΣΑΓΩΓΗ</b>	<b>4</b>
<b>II. ΟΔΗΓΙΕΣ ΧΡΗΣΗΣ</b>	<b>6</b>
1. Προβλεπόμενη χρήση	7
a. Προβλεπόμενος σκοπός	7
b. Ενδείξεις χρήσης	7
2. Αναμενόμενο κλινικό όφελος	7
3. Αντενδείξεις	7
4. Παρενέργειες	7
5. Προβλεπόμενος πληθυσμός	7
6. Προβλεπόμενοι χρήστες	7
<b>III. ΣΗΜΑΤΑ ΠΡΟΣΟΧΗΣ ΚΑΙ ΠΡΟΕΙΔΟΠΟΙΗΣΕΩΝ</b>	<b>8</b>
1. Ορισμοί	9
2. Ασφάλεια προϊόντος	9
a. Προφυλάξεις κατά τη χρήση	9
b. Προφυλάξεις σχετικές με το δίκτυο πληροφορικής	10
c. Πηγή ηλεκτρικού ρεύματος	10
<b>IV. ΠΕΡΙΓΡΑΦΗ ΠΡΟΪΟΝΤΟΣ</b>	<b>12</b>
1. Σχεδιάγραμμα προϊόντος με περιγραφή	13
a. Μπροστινή όψη	13
b. Πίσω όψη	13
c. Σύνδεση	13
2. Κατάλογος παρελκομένων	13
<b>V. ΠΛΗΡΟΦΟΡΙΕΣ ΛΕΙΤΟΥΡΓΙΑΣ</b>	<b>15</b>
1. Αποσυσκευασία και αποθήκευση	16
2. Εγκατάσταση της συσκευής	17
a. Εγκατάσταση βραχίονα VESA	19
b. Εγκατάσταση της υποδοχής του καλωδίου τροφοδοσίας	21
3. Ενεργοποίηση/απενεργοποίηση της συσκευής	22
a. Ενεργοποιήστε το όργανο	22
b. Απενεργοποιήστε το όργανο	23
4. Σύνδεση με άλλα όργανα	23
<b>VI. ΧΡΗΣΗ ΤΗΣ ΣΥΣΚΕΥΗΣ</b>	<b>24</b>
1. Τοποθέτηση της οθόνης	25
2. Ρυθμίσεις	25
a. Διαμόρφωση της οθόνης	25
b. Ρύθμιση οπτοτύπων από την κονσόλα	27
<b>VII. ΣΥΝΤΗΡΗΣΗ</b>	<b>34</b>
1. Κατάσταση αποθήκευσης και χειρισμού	35
2. Οδηγίες καθαρισμού	35
3. Περιοδική επιθεώρηση και συντήρηση.	35
4. Ενημέρωση της οθόνης	36
a. Ενημέρωση με κλειδί USB	36
b. Μέσω LAN (IP)	39

VIII. ΣΦΑΛΜΑΤΑ ΚΑΙ ΑΝΤΙΜΕΤΩΠΙΣΗ ΠΡΟΒΛΗΜΑΤΩΝ	42
1. Άρση προβλημάτων	43
IX. ΤΕΧΝΙΚΗ ΠΕΡΙΓΡΑΦΗ	44
1. Τεχνικά δεδομένα	45
a. Διάρκεια ζωής του προϊόντος	45
b. Αχρήστευση	45
c. Βάρος προϊόντος και διαστάσεις	45
d. Προδιαγραφές LED	46
e. Επιδόσεις ακριβείας όπως προβλέπεται από την Essilor	46
2. Ηλεκτρομαγνητική συμβατότητα (EMC)	46
X. ΕΠΕΞΗΓΗΣΗ ΣΥΜΒΟΛΩΝ	49
1. Στο έγγραφο	50
2. Στη συσκευή	50
3. Στη συσκευασία	51
XI. ΔΗΛΩΣΗ ΑΠΟΠΟΙΗΣΗΣ ΕΥΘΥΝΩΝ	52
XII. ΚΩΔΙΚΟΣ ΤΑΧΕΙΑΣ ΑΠΟΚΡΙΣΗΣ (QR)	54
XIII. ΣΤΟΙΧΕΙΑ ΕΠΙΚΟΙΝΩΝΙΑΣ	58

# I. ΕΙΣΑΓΩΓΗ



 Η τελευταία έκδοση του παρόντος εγχειριδίου χρήσης είναι διαθέσιμη σε έναν ιστοχώρο. Για να αποκτήσετε πρόσβαση σε άλλες διαθέσιμες γλώσσες, σαρώστε τον κωδικό QR που βρίσκεται στο τέλος του παρόντος εγχειριδίου χρήσης > Κεφάλαιο Κωδικός QR (p.54).

Για ασφαλέστερη και αποτελεσματικότερη χρήση, ακολουθήστε τις οδηγίες που περιγράφονται στο παρόν εγχειρίδιο.

Copyright © 2024 Essilor - Πρωτότυπη έκδοση εγχειριδίου - Με την επιφύλαξη κάθε δικαιώματος.

Essilor International

147 rue de Paris, 94220, CHARENTON-LE-PONT

[www.essilor.com](http://www.essilor.com)

Απαγορεύεται αυστηρά κάθε αναπαραγωγή του περιεχομένου του παρόντος εγγράφου, είτε εν μέρει είτε στο σύνολό του, με σκοπό τη δημοσίευση ή τη διάδοσή του με οποιοδήποτε μέσο και σε οποιαδήποτε μορφή, ακόμη και δωρεάν, χωρίς την προηγούμενη γραπτή συγκατάθεση της Essilor.

## II. ΟΔΗΓΙΕΣ ΧΡΗΣΗΣ



## 1. Προβλεπόμενη χρήση

### a. Προβλεπόμενος σκοπός

Το Vision-C 600 (VRS001) είναι ένα οπτικό σύστημα διαγραμμάτων, αυτόνομου τύπου, το οποίο εμφανίζει ένα ευρύ φάσμα διαγραμμάτων, βασισμένο σε πίνακα LCD.

### b. Ενδείξεις χρήσης

Αξιολόγηση της αμετροπίας ή/και της διαταραχής της διοφθαλμικής όρασης, ή διερεύνηση των ικανοτήτων οπτικής λειτουργίας.

## 2. Αναμενόμενο κλινικό όφελος

Μια ελεγχόμενη οθόνη για την παροχή αξιόπιστων πληροφοριών σχετικά με την οπτική κατάσταση του ασθενούς (και την καθοδήγηση της κατάλληλης θεραπείας και διαχείρισης της οφθαλμικής πάθησής του).

## 3. Αντενδείξεις

Δεν υπάρχουν γνωστές αντενδείξεις για τη χρήση της συσκευής.

## 4. Παρενέργειες

Δεν υπάρχουν γνωστές παρενέργειες.

Παρακαλείστε να αναφέρετε οποιοδήποτε σοβαρό περιστατικό που έλαβε χώρα σε σχέση με τη συσκευή στη διεύθυνση [essilor-instruments-vigilance@essilor.com](mailto:essilor-instruments-vigilance@essilor.com) και στις κατά τόπους αρμόδιες αρχές για τα ιατροτεχνολογικά προϊόντα.

## 5. Προβλεπόμενος πληθυσμός

Παιδιά και ενήλικες που μπορούν να αλληλεπιδράσουν με έναν χειριστή.



## 6. Προβλεπόμενοι χρήστες

Αυτή η συσκευή προορίζεται για χρήση από επαγγελματίες οφθαλμιάτρους ή εκπαιδευμένους χειριστές υπό την επίβλεψη του επαγγελματία οφθαλμιάτρου σύμφωνα με τους τοπικούς κανονισμούς.

### III. ΣΗΜΑΤΑ ΠΡΟΣΟΧΗΣ ΚΑΙ ΠΡΟΕΙΔΟΠΟΙΗΣΕΩΝ



## 1. Ορισμοί

ΣΥΜΒΟΛΑ	ΠΕΡΙΓΡΑΦΗ
	Προσοχή: μια επικίνδυνη κατάσταση που, αν δεν αποφευχθεί, θα μπορούσε να οδηγήσει σε ελαφρύ ή μέτριο τραυματισμό.
	Προειδοποίηση: μια επικίνδυνη κατάσταση που, αν δεν αποφευχθεί, μπορεί να οδηγήσει σε θάνατο ή σοβαρό τραυματισμό.
	Σημαντικές ή/και χρήσιμες πρόσθετες πληροφορίες που πρέπει να μάθετε σχετικά με το κείμενο του παρόντος εγχειριδίου.

## 2. Ασφάλεια προϊόντος

### a. Προφυλάξεις κατά τη χρήση



- Ουσιώδεις επιδόσεις: Από κανονιστική άποψη, το προϊόν δεν έχει ουσιαστικές επιδόσεις.
- Μην εγκαθιστάτε το όργανο δίπλα σε ασύρματες συσκευές (τηλεόραση, ραδιόφωνο κ.λπ.). Το όργανο μπορεί να προκαλέσει παρεμβολές.
- Ποτέ μην επιχειρήσετε να αποσυναρμολογήσετε το όργανο. Αυτό μπορεί να προκαλέσει δυσλειτουργία ή πυρκαγιά.
- Εάν το όργανο δεν λειτουργεί σωστά, μην αγγίζετε το εσωτερικό του. Αποσυνδέστε το βύσμα από την πρίζα και συμβουλευτείτε τον αντιπρόσωπό σας.
- Εάν χυθεί υγρό στο όργανο ή εισέλθουν ξένα αντικείμενα στο εσωτερικό του, αποσυνδέστε το βύσμα από την πρίζα και συμβουλευτείτε τον αντιπρόσωπό σας.
- Εάν εμφανιστούν ανωμαλίες (θόρυβος, καπνός κ.λπ.), αποσυνδέστε το βύσμα από την πρίζα και συμβουλευτείτε τον αντιπρόσωπό σας. Η συνέχιση της χρήσης μπορεί να προκαλέσει πυρκαγιά ή τραυματισμό.
- Η παρουσία δακτυλικών αποτυπωμάτων ή σκόνης στα οπτικά μέρη, για παράδειγμα στα παράθυρα παρατήρησης, επηρεάζει την ακρίβεια των μετρήσεων. Συνεπώς, συνιστάται να μην τα χειρίζεστε με τα δάχτυλά σας και να τα κρατάτε μακριά από τη σκόνη. Εάν υπάρχουν δακτυλικά αποτυπώματα ή σκόνη στα οπτικά μέρη, σκουπίστε τα απαλά με ένα μαλακό πανί.
- Τα καλύμματα είναι εύθραυστα, ο χειρισμός τους ενώ φοράτε κοσμήματα ή έχετε μακριά νύχια μπορεί να προκαλέσει γρατζουνιές.
- Τα λευκά καλύμματα μπορεί να κιτρινίσουν με την πάροδο του χρόνου όταν εκτίθενται σε υπεριώδες φως για παρατεταμένο χρονικό διάστημα.
- Δεν υπάρχουν οριακές συνθήκες που μπορεί να ανεχθεί η συσκευή.



- Μην προσπαθήσετε να επισκευάσετε ή να τροποποιήσετε το όργανο.
- Μην προσπαθήσετε ποτέ να εκτελέσετε μόνος(η) σας οποιαδήποτε επισκευή στο εσωτερικό του οργάνου. Σε περίπτωση δυσλειτουργιών, συμβουλευτείτε τον αντιπρόσωπό σας.
- Για να αποφύγετε τυχόν κίνδυνο ηλεκτροπληξίας, μην ανοίγετε το κάλυμμα. Συμβουλευτείτε τον αντιπρόσωπό σας για όλες τις επισκευές.

## b. Προφυλάξεις σχετικές με το δίκτυο πληροφορικής



- Αυτό το όργανο μπορεί να μεταφέρει δεδομένα σε υπολογιστή ή άλλες συσκευές μέσω διεπαφής USB ή RJ45. Οι συσκευές αυτές πρέπει να συμμορφώνονται με το πρότυπο IEC 62368-1.
  - Το δίκτυο πληροφορικής πρέπει να ρυθμιστεί έτσι ώστε να δέχεται το αρχείο κειμένου από τη διεύθυνση του προϊόντος (παράμετροι τείχους προστασίας)
  - Οι διαδικασίες μεταφοράς είναι συμβατές με τα πρωτόκολλα FTP.
  - Καμία επικίνδυνη κατάσταση δεν αναφέρθηκε μέσω της ανάλυσης κινδύνου σχεδιασμού προϊόντος.
  - Ο εξωτερικός εξοπλισμός που προορίζεται για σύνδεση στις εξόδους σήματος της συσκευής πρέπει να συμμορφώνεται με το σχετικό πρότυπο προϊόντος για τον εν λόγω εξοπλισμό IEC 62368-1 για εξοπλισμό πληροφορικής. Επιπλέον, όλοι αυτοί οι συνδυασμοί - Ιατρικά Ηλεκτρικά Συστήματα - πρέπει να συμμορφώνονται με τις απαιτήσεις που αναφέρονται στη ρήτρα 16 του IEC 60601-1. Κάθε εξοπλισμός που δεν συμμορφώνεται με τις απαιτήσεις ρεύματος διαρροής του προτύπου IEC 60601-1 πρέπει να διατηρείται εκτός του περιβάλλοντος του ασθενούς (τουλάχιστον 1,5 m από το στήριγμα του ασθενούς ή να τροφοδοτείται μέσω μετασχηματιστή διαχωρισμού για τη μείωση των ρευμάτων διαρροής).
- Οποιοσδήποτε συνδέει εξωτερικό εξοπλισμό στη συσκευή έχει διαμορφώσει ένα Ιατρικό Ηλεκτρικό Σύστημα και είναι συνεπώς υπεύθυνος για τη συμμόρφωση του συστήματος με τις απαιτήσεις της ρήτρας 16 του IEC 60601-1. Εάν έχετε αμφιβολίες, επικοινωνήστε με έναν εξειδικευμένο ιατρικό τεχνικό ή με τον τοπικό σας αντιπρόσωπο.
- Μια Συσκευή Διαχωρισμού (συσκευή απομόνωσης) είναι απαραίτητη για την απομόνωση του εξοπλισμού που βρίσκεται έξω από το περιβάλλον του ασθενούς από τον εξοπλισμό που βρίσκεται μέσα στο περιβάλλον του ασθενούς. Ειδικότερα, μια τέτοια Συσκευή Διαχωρισμού απαιτείται όταν πραγματοποιείται σύνδεση δικτύου. Η απαίτηση για τη Συσκευή Διαχωρισμού ορίζεται στη ρήτρα 16.5 του IEC 60601-1.
- Η σύνδεση αυτού του οργάνου σε δίκτυο υπολογιστών που περιλαμβάνει και άλλο εξοπλισμό μπορεί να προκαλέσει κινδύνους για την ασφάλεια και την προστασία των δεδομένων.
- Αναμένεται από τον αρμόδιο οργανισμό να εντοπίζει, να αναλύει, να αξιολογεί και να ελέγχει αυτούς τους κινδύνους.
- Οποιοσδήποτε μεταγενέστερες αλλαγές στο δίκτυο υπολογιστών ενδέχεται να προκαλέσουν κινδύνους και να απαιτήσουν περαιτέρω ανάλυση.
- Οι αλλαγές αυτές περιλαμβάνουν:
  - αλλαγή της ρύθμισης του δικτύου υπολογιστών,
  - σύνδεση πρόσθετων συσκευών στο δίκτυο υπολογιστών,
  - αποσύνδεση στοιχείων του δικτύου υπολογιστών,
  - ενημέρωση του εξοπλισμού που είναι συνδεδεμένος στο δίκτυο υπολογιστών,
  - αναβάθμιση του εξοπλισμού που είναι συνδεδεμένος στο δίκτυο υπολογιστών.

Επικοινωνήστε με τον διανομέα σας για λεπτομερείς πληροφορίες σχετικά με αυτό το όργανο.

## c. Πηγή ηλεκτρικού ρεύματος



- **ΠΡΟΕΙΔΟΠΟΙΗΣΗ!** Για να αποφευχθεί ο κίνδυνος ηλεκτροπληξίας, αυτή η συσκευή πρέπει να συνδέεται μόνο σε δίκτυο τροφοδοσίας με προστατευτική γείωση.
- Βεβαιωθείτε ότι χρησιμοποιείτε το καλώδιο γείωσης του καλωδίου τροφοδοσίας κατά τη σύνδεση στον ακροδέκτη γείωσης.
- Μην καταστρέφετε το καλώδιο τροφοδοσίας (λυγίζοντάς το, τραβώντας το ή τοποθετώντας βαριά αντικείμενα πάνω του κ.λπ.). Επίσης μην το τροποποιείτε. Εάν το καλώδιο υποστεί ζημιά (χαλαρή επαφή, κατεστραμμένο περίβλημα κ.λπ.), αντικαταστήστε το με ένα νέο καλώδιο. Η συνέχιση της χρήσης μπορεί να προκαλέσει ηλεκτροπληξία ή πυρκαγιά.
- Μην αγγίζετε την πρίζα με υγρά χέρια. Αυτό μπορεί να προκαλέσει ηλεκτροπληξία.
- Εάν δεν χρησιμοποιείτε το όργανο για μεγάλο χρονικό διάστημα, αποσυνδέστε το καλώδιο τροφοδοσίας από την πρίζα.



- Μη χρησιμοποιείτε πολύπριζα, προσαρμογείς ή καλώδια επέκτασης για τη σύνδεση του οργάνου στο δίκτυο.
- Βεβαιωθείτε ότι το καλώδιο τροφοδοσίας έχει εισαχθεί πλήρως τόσο στο βύσμα όσο και στο όργανο. Εάν δεν το τοποθετήσετε σωστά, μπορεί να προκληθεί πυρκαγιά ή ηλεκτροπληξία.
- Να καθαρίζετε τακτικά το καλώδιο τροφοδοσίας για να αποφύγετε τη συσσώρευση σκόνης. Εάν το καλώδιο είναι βρώμικο, μπορεί να προκαλέσει δυσλειτουργία ή πυρκαγιά.
- Εάν το καλώδιο τροφοδοσίας ζεσταθεί μετά τη χρήση του οργάνου, ελέγξτε ότι δεν είναι βρώμικο. Εάν δεν είναι, αντικαταστήστε το καλώδιο τροφοδοσίας με ένα καινούργιο. Η συνέχιση της χρήσης μπορεί να προκαλέσει δυσλειτουργία ή τραυματισμό.
- Χρησιμοποιήστε το όργανο με την κατάλληλη τάση τροφοδοσίας. Η συνεχής χρήση με τάση τροφοδοσίας μεγαλύτερη από την ονομαστική ισχύ μπορεί να προκαλέσει δυσλειτουργία ή πυρκαγιά.
- Κρατήστε το βύσμα όταν τοποθετείτε ή αφαιρείτε το καλώδιο τροφοδοσίας.
- Χρησιμοποιήστε μόνο το καλώδιο τροφοδοσίας που παρέχεται με τη συσκευή, μοντέλο καλωδίου H05VV-F τύπου 3G 10 mm<sup>2</sup>, παρεχόμενο με βύσμα VIIG. SJT 3x18 AWG παρεχόμενο με βύσμα νοσοκομειακών προδιαγραφών Nema 5-15P HF για ΗΠΑ/ΚΑΝ, μήκος 2 m.

## IV. ΠΕΡΙΓΡΑΦΗ ΠΡΟΪΟΝΤΟΣ

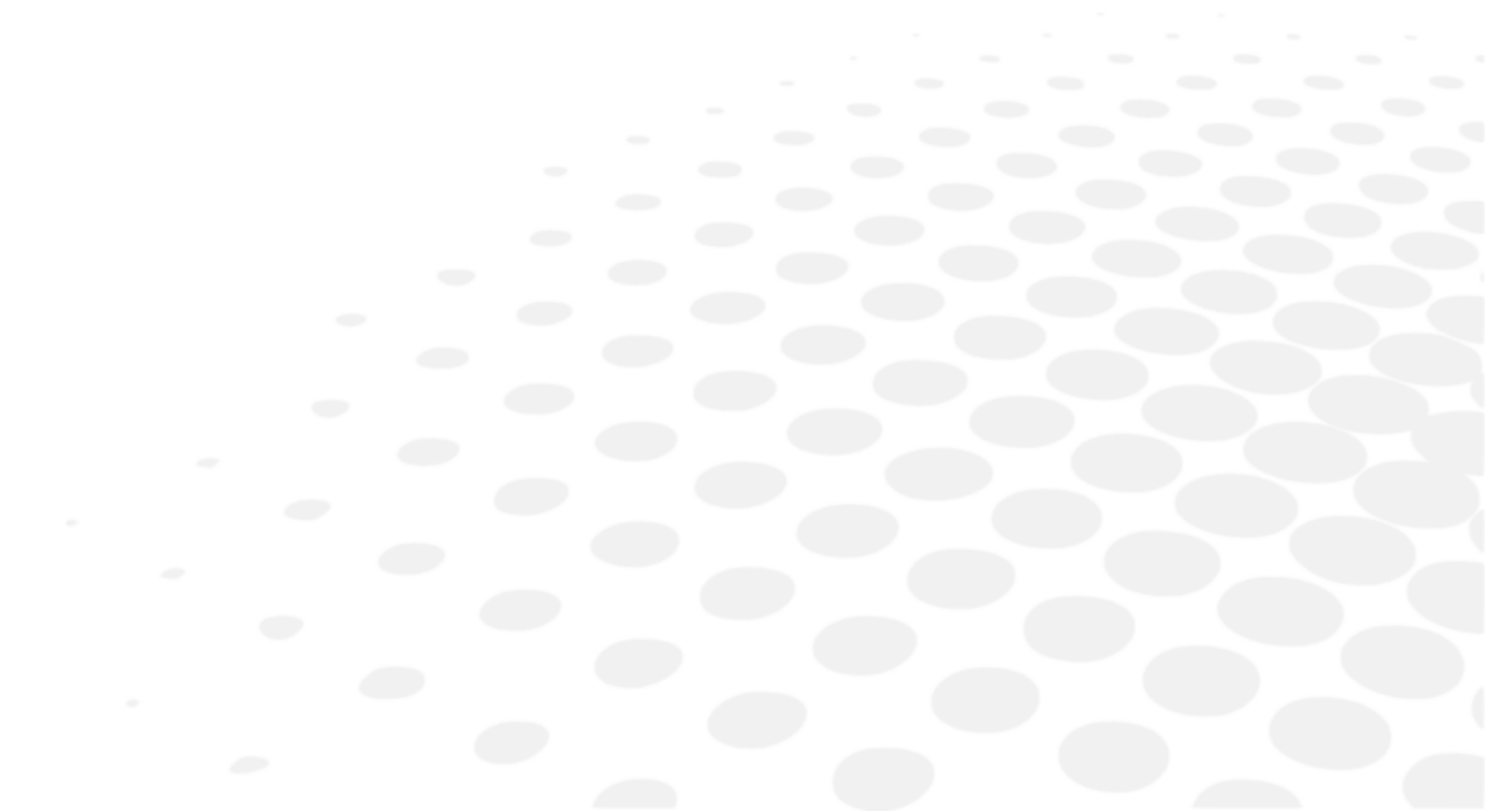

## 1. Σχεδιάγραμμα προϊόντος με περιγραφή

### a. Μπροστινή όψη

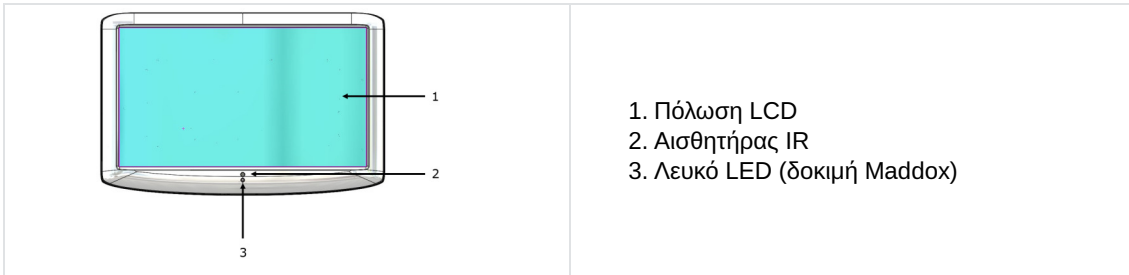

### b. Πίσω όψη

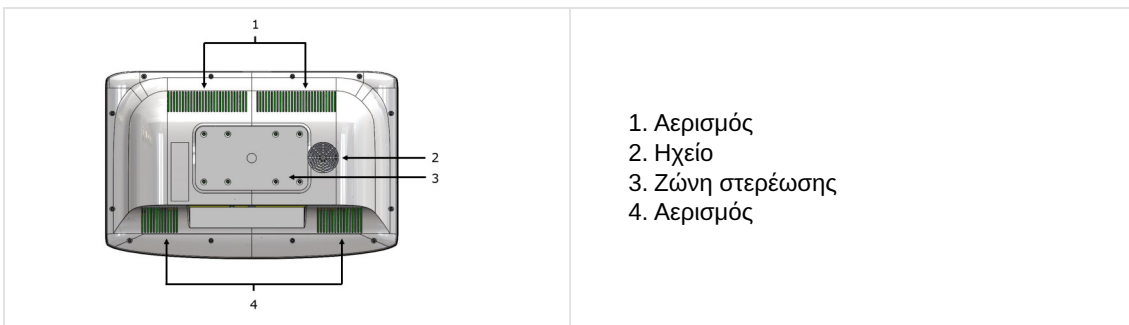

### c. Σύνδεση



## 2. Κατάλογος παρελκομένων

Κατά την αποσυσκευασία, ελέγξτε ότι περιλαμβάνονται τα ακόλουθα τυποποιημένα παρελκόμενα.

### Τυποποιημένα εξαρτήματα και αποσπώμενα μέρη

- Τροφοδοτικό\* (x1)
- Καλώδιο Ethernet, 2m (x1)
- Καλώδιο τροφοδοσίας\*, 1,80m (x2)
  - ΗΠΑ: κωδ. CA6096
  - Ευρώπη: κωδ. VRSA05
- Βάση στήριξης τοίχου (x1)
- Υποδοχή καλωδίου τροφοδοσίας (x1)
- Εγχειρίδιο χρήσης (x1)

\* Εφαρμοσμένα εξαρτήματα



Το Vision-C 600 είναι πλήρως συμβατό και σχεδιασμένο να λειτουργεί με τα φορόπτερα ision-R™.

## V. ΠΛΗΡΟΦΟΡΙΕΣ ΛΕΙΤΟΥΡΓΙΑΣ





Αυτό το όργανο πρέπει να εγκατασταθεί από εξειδικευμένο τεχνικό. Για να εγκαταστήσετε το όργανο ή να αλλάξετε τη σύνδεσή του, επικοινωνήστε με τον αντιπρόσωπο της Essilor.

Τηρήστε τις παρακάτω προφυλάξεις:

- Μην εγκαταστήσετε το όργανο σε μια θέση:
  - όπου συσσωρεύεται σκόνη ή βρωμιά,
  - που εκτίθεται άμεσα στις ακτίνες φωτός,
  - με άφθονο οξυγόνο,
  - που εμφανίζει ακραίες θερμοκρασίες και επίπεδα υγρασίας,
  - που είναι πιθανό να υποστεί ισχυρές ταλαντώσεις ή ξαφνικούς κραδασμούς.
- Μην χρησιμοποιείτε το όργανο με εύφλεκτα αναισθητικά ή σε συνδυασμό με εύφλεκτους παράγοντες.
- Το όργανο δεν πρέπει να πέφτει κάτω. Αυτό θα προκαλούσε πιθανώς δυσλειτουργίες. Εάν πέσει, το όργανο μπορεί επίσης να συνθλίψει το σώμα ή τα πόδια σας.
- Φροντίστε να τοποθετήσετε τη συσκευή μακριά από πρίζα ρεύματος.
- Μην σπρώχνετε τα ένθετα πολύ βαθιά στον τοίχο.

## 1. Αποσυσκευασία και αποθήκευση

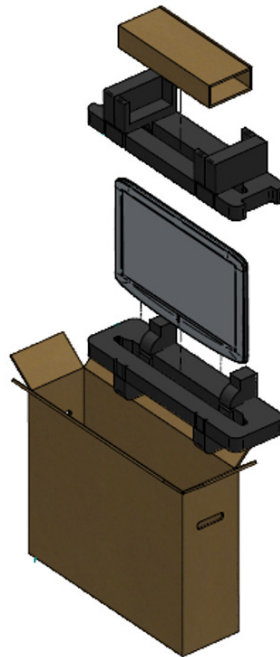

- 1 Ανοίξτε το κουτί και αφαιρέστε το κουτί με τα αξεσουάρ.



- 2 Αφαιρέστε τον αφρό.



- 3 Αφαιρέστε απαλά την οθόνη από το κουτί.



- 4 Αφαιρέστε το προστατευτικό κάλυμμα.

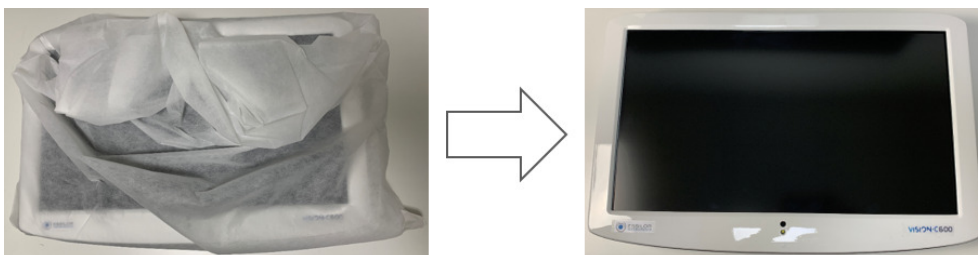

## 2. Εγκατάσταση της συσκευής



Βεβαιωθείτε ότι τηρείτε όλες τις παρακάτω προφυλάξεις.

- 1 Βρείτε ένα κατάλληλο σημείο στον τοίχο για να τοποθετήσετε τη βάση στήριξης τοίχου που θα στηρίξει το προϊόν.



Βεβαιωθείτε ότι η απόσταση διάθλασης πληροί τις απαιτήσεις είτε για άμεση προβολή είτε για διάταξη καθρέφτη.

- 2 Ευθυγραμμίστε την παρεχόμενη βάση στήριξης τοίχου με τις μεταλλικές γλωπτίδες προς τα πάνω και έξω στον τοίχο σας και σημαδέψτε τις οπές για την εγκατάσταση.
- 3 Τοποθετήστε τη βάση στήριξης τοίχου στον τοίχο και βιδώστε ή πιέστε τις βίδες (καρφί) μέσα στις οπές.
- 4 Κρεμάστε το προϊόν ευθυγραμμίζοντας τις οπές στο πίσω μέρος της μονάδας με τις μεταλλικές λωρίδες της βάσης στήριξης τοίχου και κρεμάστε τη μονάδα σε αυτές τις λωρίδες.

## Μέγεθος

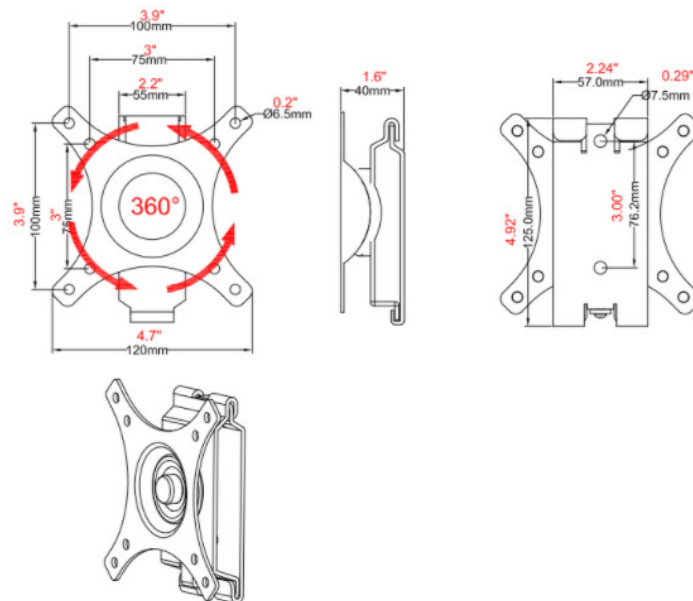

## Εξαρτήματα

ΠΕΡΙΓΡΑΦΗ	ΑΠΕΙΚΟΝΙΣΗ
Πλάκα οθόνης, πλάκα ιόντων (x1)	
Πλάκα τοίχου	
Βίδα M4x16mm, κωδ. CV6273 (x4)	
Βίδα στερέωσης ST6 3x65mm, (x2)	
Σωλήνας διαστολής (x2)	
Ροδέλα (x2)	

### a. Εγκατάσταση βραχίονα VESA

- 1 Ξεβιδώστε και αφαιρέστε το τμήμα που πρόκειται να στερεωθεί στον τοίχο.

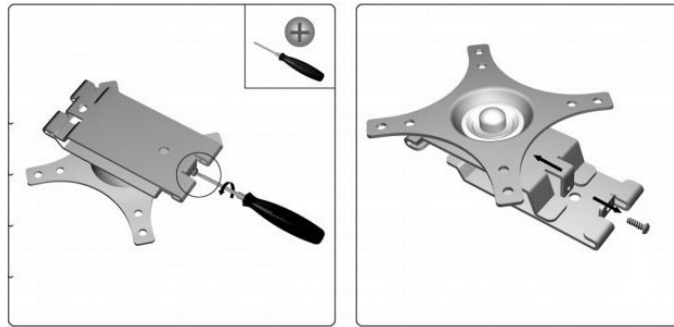

- 2 Τοποθετήστε το τμήμα του τοίχου ώστε να επισημάνετε τις 2 προσθήκες στερέωσης και στη συνέχεια τρυπήστε.

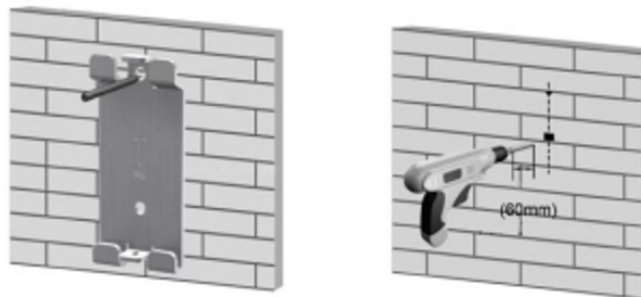

- 3 Τοποθετήστε τον ξύλινο πείρο που παρέχεται.

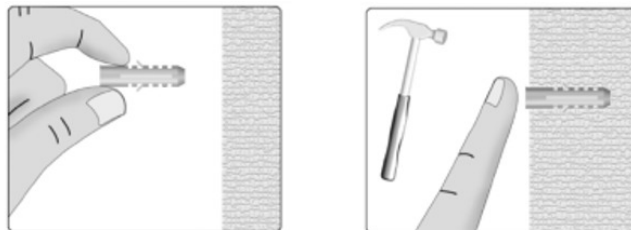

- 4 Βιδώστε το επίτοιχο τμήμα της στήριξης.



- 5 Βιδώστε το άλλο τμήμα με τις 4 βίδες CV6273 (M4x16mm).



- 6 Τοποθετήστε την οθόνη από πάνω όπως φαίνεται παρακάτω.

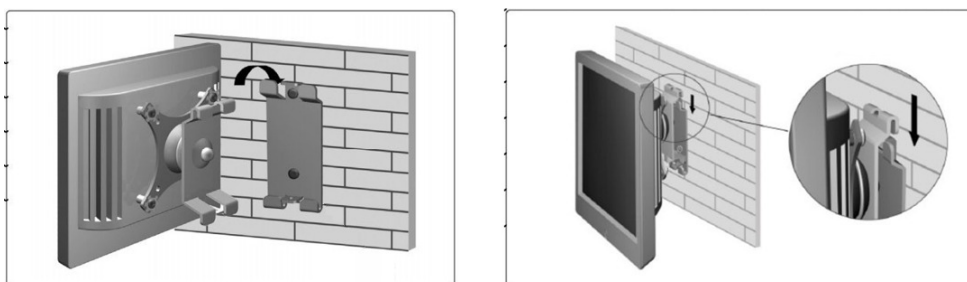

- 7 Βιδώστε τη βίδα ασφαλείας.

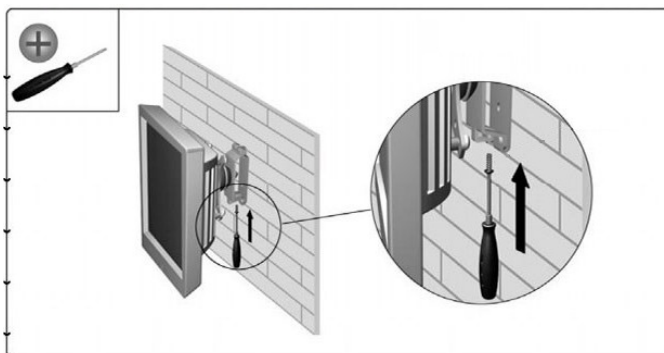

- 8 Ρυθμίστε τη γωνία της οθόνης ανάλογα με τις ανάγκες.

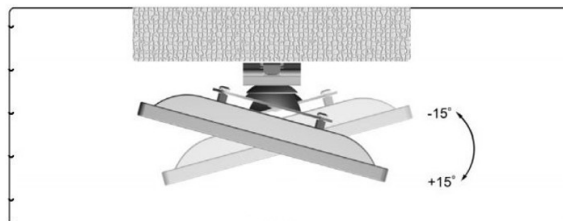
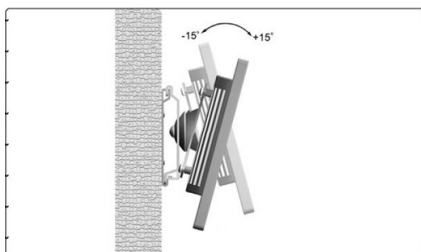



Είναι επίσης δυνατό να τοποθετήσετε την οθόνη του διαγράμματος σε ένα στήριγμα, κωδ. CS510.

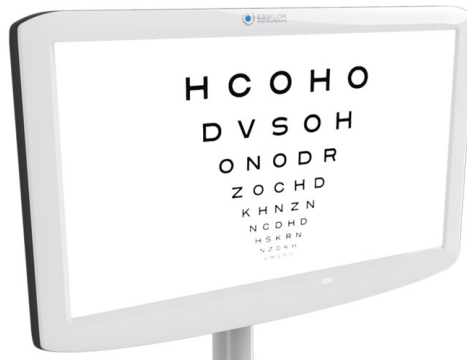

## b. Εγκατάσταση της υποδοχής του καλωδίου τροφοδοσίας

- 1 Τοποθετήστε τη βάση στήριξης του καλωδίου τροφοδοσίας.



- 2 Βιδώστε το στήριγμα στη σωστή θέση.



Η βίδα παρέχεται.



> Η υποδοχή του καλωδίου τροφοδοσίας είναι τοποθετημένη.



### 3. Ενεργοποίηση/απενεργοποίηση της συσκευής

#### a. Ενεργοποιήστε το όργανο

1 Πατήστε τον διακόπτη ON/OFF στην οθόνη του διαγράμματος.



> Η οθόνη ανάβει.

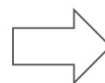

Μπορείτε να ελέγξετε τη σύνδεση μεταξύ του πληκτρολογίου της κονσόλας και της οθόνης κάνοντας κλικ στα οπτότυπα (θα πρέπει να εμφανιστούν στην οθόνη).

> Το όργανο είναι έτοιμο για χρήση.

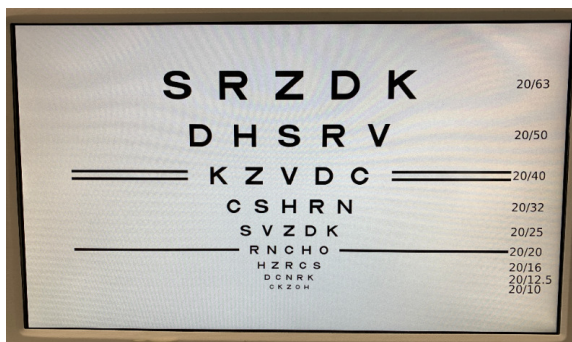

## b. Απενεργοποιήστε το όργανο

1 Πατήστε τον διακόπτη ON/OFF στην οθόνη του διαγράμματος.

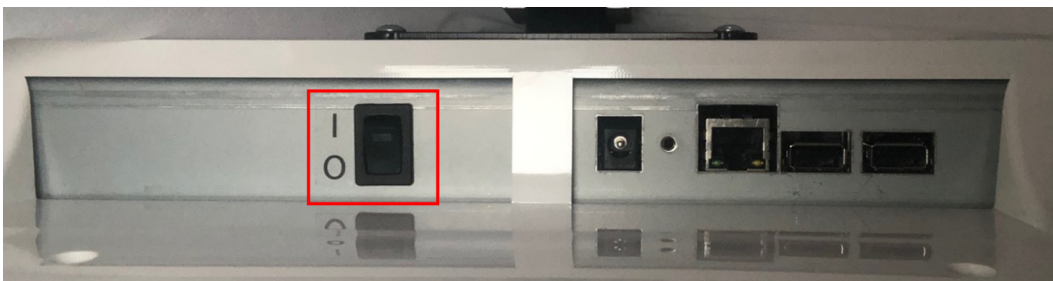

> Η οθόνη απενεργοποιείται.

## 4. Σύνδεση με άλλα όργανα

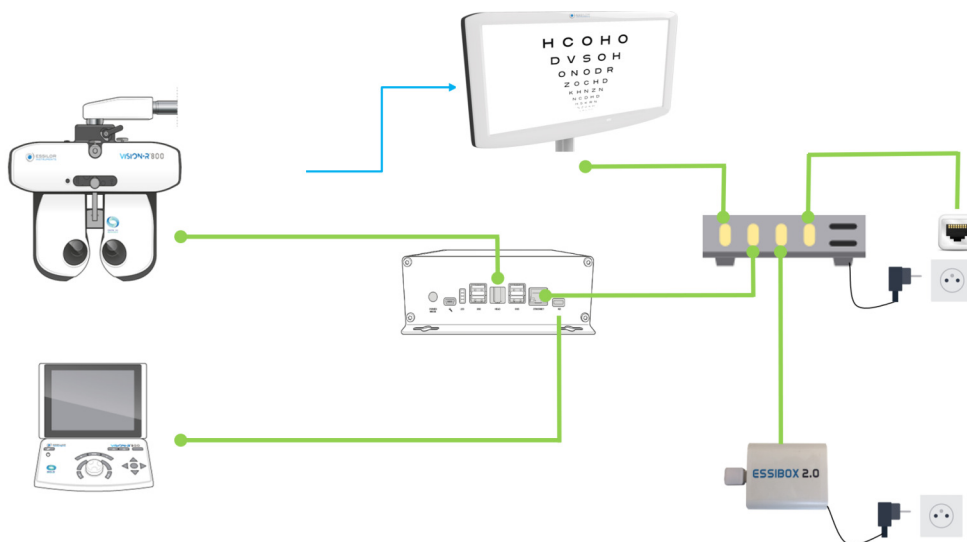

**Με:**

- █ : Σύνδεση καλωδίου
- █ : Σύνδεση υπέρυθρης ακτινοβολίας

## VI. ΧΡΗΣΗ ΤΗΣ ΣΥΣΚΕΥΗΣ



## 1. Τοποθέτηση της οθόνης

Τοποθετήστε το προϊόν έτσι ώστε το κέντρο της οθόνης LCD να βρίσκεται στο επίπεδο των ματιών του ασθενούς.

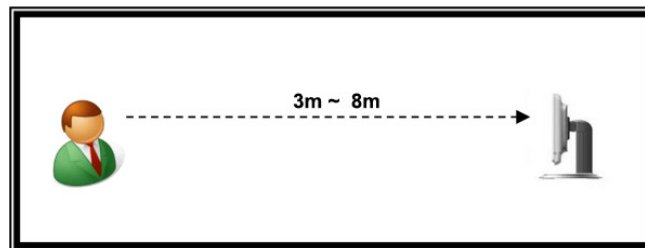

Οι οπτότυποι δημιουργούνται με βάση τις αποστάσεις προσαρμογής της οθόνης.



Το εύρος χρήσης του Vision-C 600 είναι 3 έως 8 μέτρα και οι πιθανές οξυτήτες που μπορούν να ελεγχθούν κυμαίνονται από 0,05 έως 2,0 (δεκαδικό ισοδύναμο). Όταν η ρύθμιση γίνεται σε κοντινή απόσταση ( $\leq 3,75$  m) και όταν εξετάζονται υψηλές οπτικές οξυτήτες ( $\geq 1,50$ ): συνιστάται η επαλήθευση της μετρούμενης οπτικής οξυτήτας με τη διενέργεια πρόσθετων εξετάσεων, με στόχους τοποθετημένους σε μεγαλύτερες αποστάσεις θέασης.

## 2. Ρυθμίσεις

### α. Διαμόρφωση της οθόνης

Όλες οι ρυθμίσεις του Vision-C 600 διαμορφώνονται στην κονσόλα του Vision-R.

Είναι δυνατή η τροποποίηση των προεπιλεγμένων ρυθμίσεων της οθόνης πατώντας στο (☉☰ > ☰☰) της κονσόλας.

> Εμφανίζεται η σελίδα ρυθμίσεων του οργάνου.

> Στη συνέχεια κάντε κλικ στο (☰☰).

> Εμφανίζεται η ακόλουθη σελίδα:

Για σύνδεση IP

Για σύνδεση IR



Το κουμπί [Vision-C 600 Configuration] καλεί το αναδυόμενο παράθυρο διαμόρφωσης του Vision-C 600. Αυτό το κουμπί είναι διαθέσιμο μόνο στη λειτουργία τεχνικού.

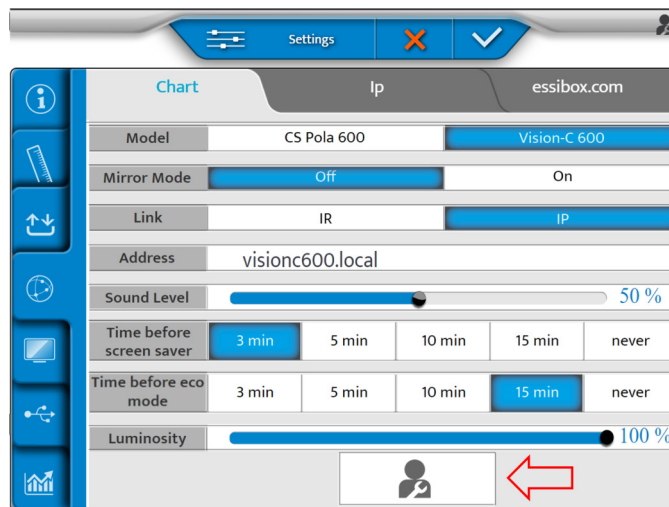

Τώρα μπορείτε να ορίσετε τις ακόλουθες ρυθμίσεις:

- [Model]
- [Mirror mode]
- [Link]
- [Address]
- [Sound level]
- [Time before screen saver]
- [Time before eco mode]
- [Luminosity]



Όταν το [Chart Type] έχει οριστεί στο [Vision-C 600], η επικοινωνία IP είναι διαθέσιμη. Εάν έχει οριστεί η επικοινωνία IP, το [IR Channel] αντικαθίσταται από το [IP Address].

Όταν είναι επιλεγμένο το [Vision-C 600], τα [Time before eco mode] και [Time before screen saver] είναι διαθέσιμα ως το κουμπί [Vision-C 600 Configuration].

Κάντε κλικ στο κουμπί [Vision-C 600 Configuration].

> Εμφανίζεται το ακόλουθο αναδυόμενο παράθυρο:

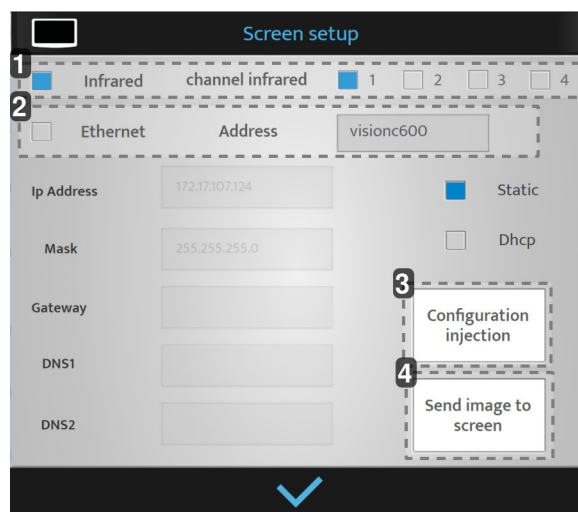

**1. [Infrared]**

Μόνο όταν είναι επιλεγμένο το [IR].

**2. [Ethernet]**

Μόνο όταν είναι επιλεγμένο το [Ethernet].

> Είναι το όνομα της οθόνης (μπορεί να περιλαμβάνει έως και 12 χαρακτήρες).

**3. [Configuration injection]**

Οι ρυθμίσεις αποστέλλονται στην οθόνη διαγράμματος.

**4. [Send image to Vision-C 600]**

Μια εικόνα αποστέλλεται στην οθόνη του διαγράμματος για να δοκιμαστεί η σύνδεση.

Μόλις γίνουν οι ρυθμίσεις, συνεχίστε:

- (✓) για να επιβεβαιώσετε
- (✗) για να ακυρώσετε.

**b. Ρύθμιση οπτοτύπων από την κονσόλα**
**Με IR**

- 1 Είναι δυνατή η δημιουργία οπτοτύπων από την κονσόλα με το πάτημα του πλήκτρου (☰➔☒) του πληκτρολογίου της κονσόλας.
- 2 Στη συνέχεια κάντε κλικ στο (⌚).  
> Εμφανίζεται η ακόλουθη σελίδα.

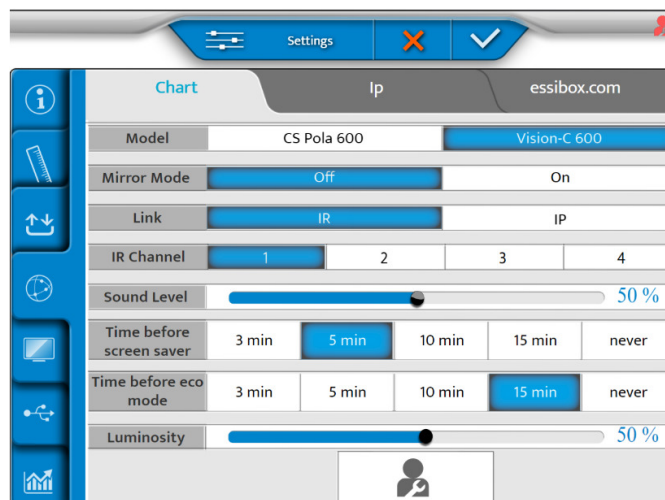

- 3 Ορίστε τη λειτουργία καθρέφτη [OFF] ή [ON] ανάλογα με τη διαμόρφωσή σας.

- 4 Στη συνέχεια, κάντε κλικ στο .
- > Εμφανίζεται η ακόλουθη σελίδα.

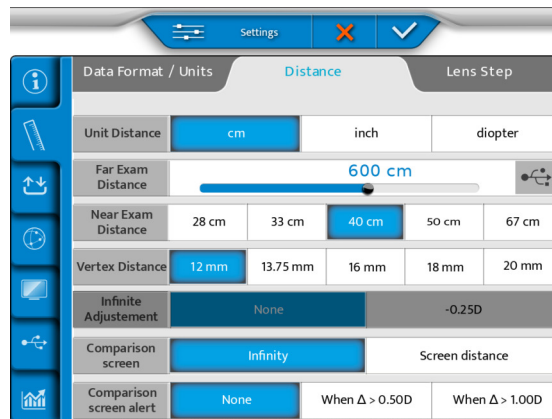

- 5 Ορίστε την οπτική οξύτητα:
- o εκ.
  - o ίντσα
  - o δίοπτρα
- 6 Στη συνέχεια ρυθμίστε την απόσταση από την κεφαλή του φοροπτέρου έως την οθόνη στο μενού [Far Exam Distance].
- 7 Τοποθετήστε ένα κλειδί USB στο πλάι της κονσόλας ή απευθείας στο τροφοδοτικό.

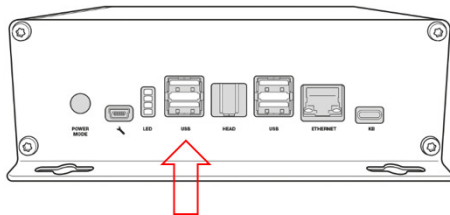

- 8 Επιλέξτε  στην οθόνη.

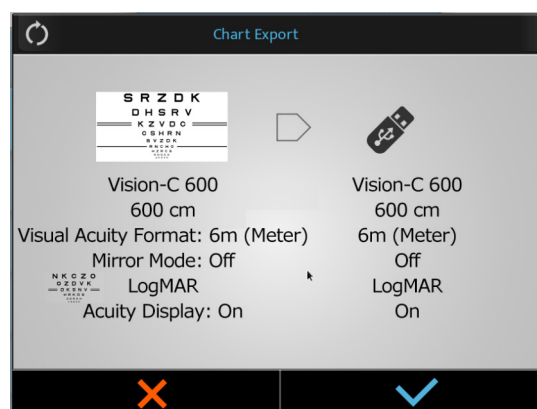

9 Πιέστε στο (✓) για επιβεβαίωση.

> Η διαδικασία ξεκινά.

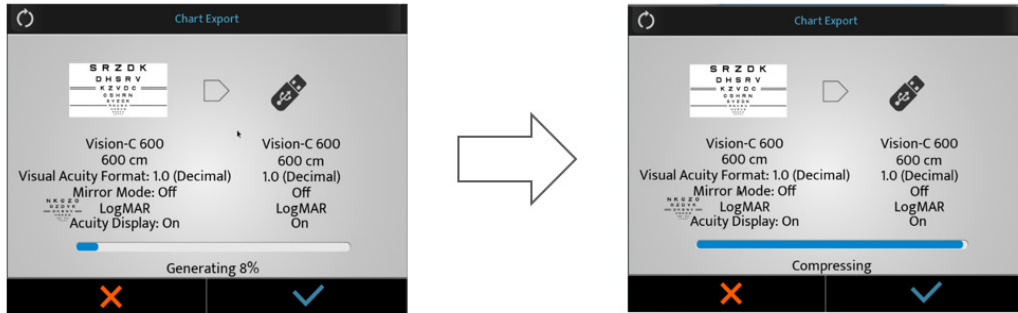

> Εμφανίζεται ένα αναδυόμενο παράθυρο προειδοποίησης.

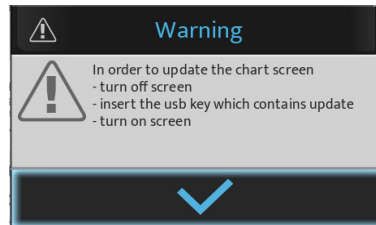

> Πιέστε στο (✓) για επιβεβαίωση.

> Οι οπτότυποι προσαρμόζονται.

10 Στη συνέχεια, συνδέστε το κλειδί USB σε μία από τις θύρες USB της οθόνης διαγράμματος.

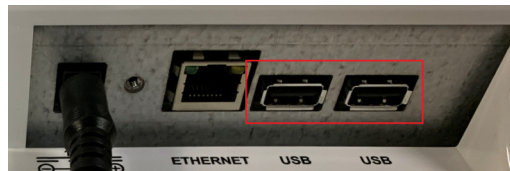

11 Ενεργοποιήστε την οθόνη.

> Η ενημέρωση θα ξεκινήσει αυτόματα.

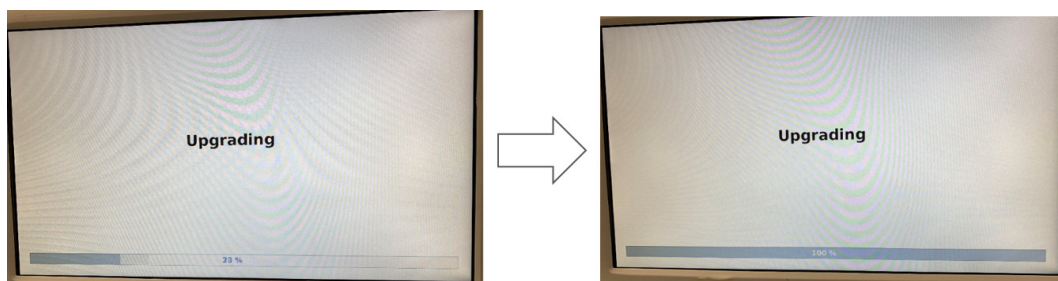

12 Αφαιρέστε το κλειδί USB.

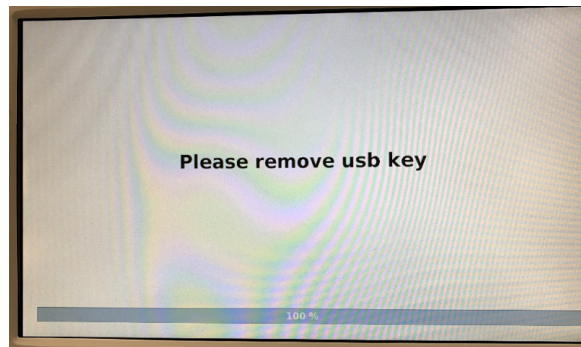

> Η οθόνη του διαγράμματος θα επανεκκινήσει αυτόματα.

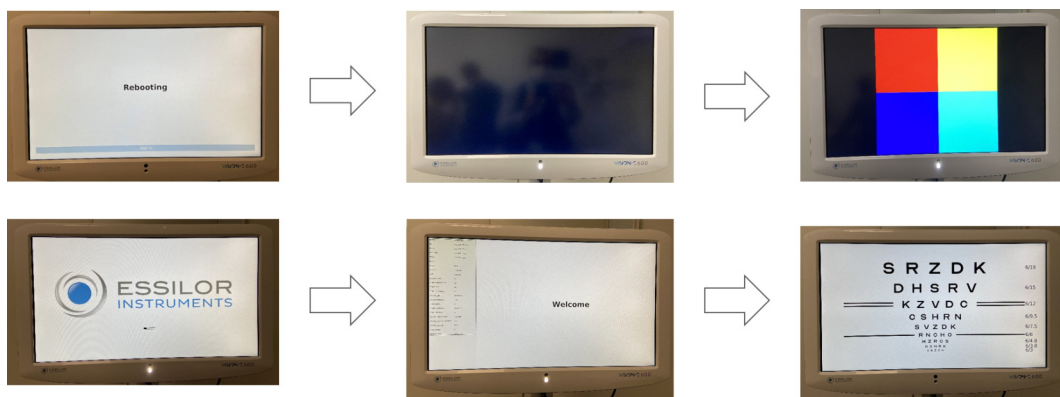

**Με IP (LAN)**

- 1 Είναι δυνατή η δημιουργία οπτοτύπων από την κονσόλα με το πάτημα του πλήκτρου (⊙≡➤) του πληκτρολογίου της κονσόλας.
  - 2 Στη συνέχεια κάντε κλικ στο (⊙≡➤).
- > Εμφανίζεται η ακόλουθη σελίδα.

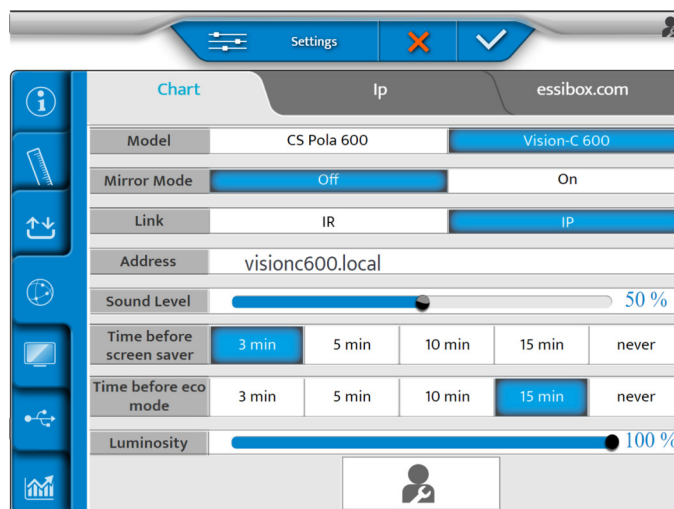



- 3 Ορίστε τη λειτουργία καθρέφτη [Off] ή [On] ανάλογα με τη διαμόρφωσή σας.

- 4 Στη συνέχεια, κάντε κλικ στο (  ).  
> Εμφανίζεται η ακόλουθη σελίδα.

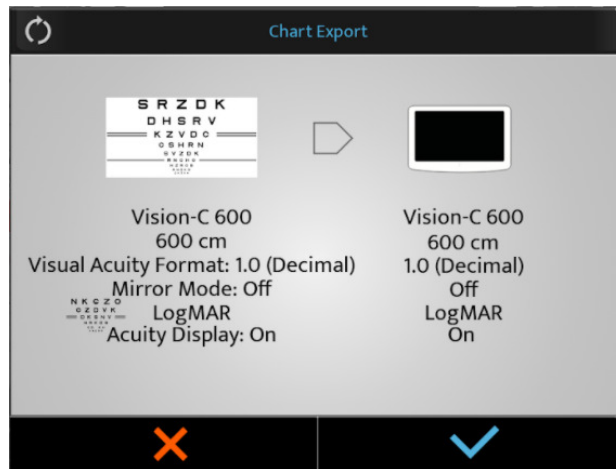

- 5 Ορίστε την οπτική οξύτητα:
- ΕΚ.
  - ίντσα
  - δίοπτρα
- 6 Και ρυθμίστε την απόσταση από την κεφαλή του φοροπτερίου έως την οθόνη στο μενού [Far Exam Distance].
- 7 Επιλέξτε (  ) στην οθόνη.



- 8 Πατήστε (  ) για να ξεκινήσει η ενημέρωση.

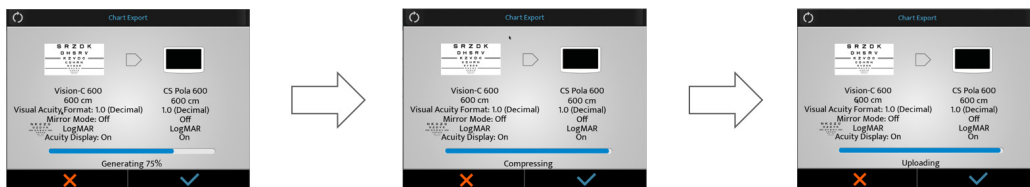

- > Το Vision-C 600 κατεβάζει και αναβαθμίζει το λογισμικό.



- > Στη συνέχεια, το σύστημα επανεκκινείται.



- > Στο πληκτρολόγιο εμφανίζεται το μήνυμα [Waiting chart screen].

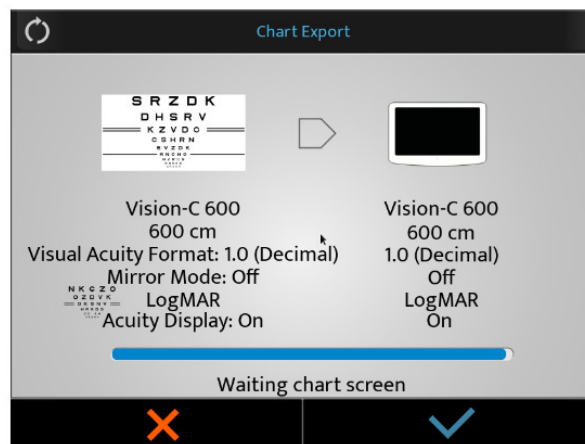

- 9 Μην κάνετε τίποτα.  
> Το σύστημα επανεκκινείται για δεύτερη φορά.

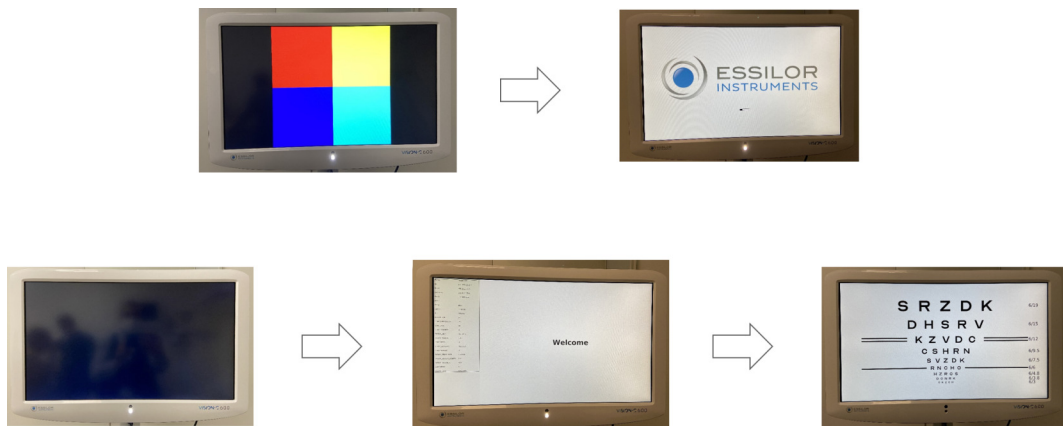

- 10 Στο τέλος της ενημέρωσης πατήστε (✓).

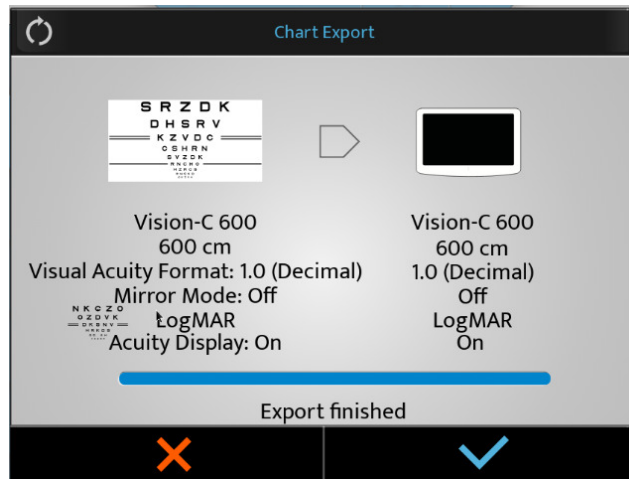

## VII. ΣΥΝΤΗΡΗΣΗ

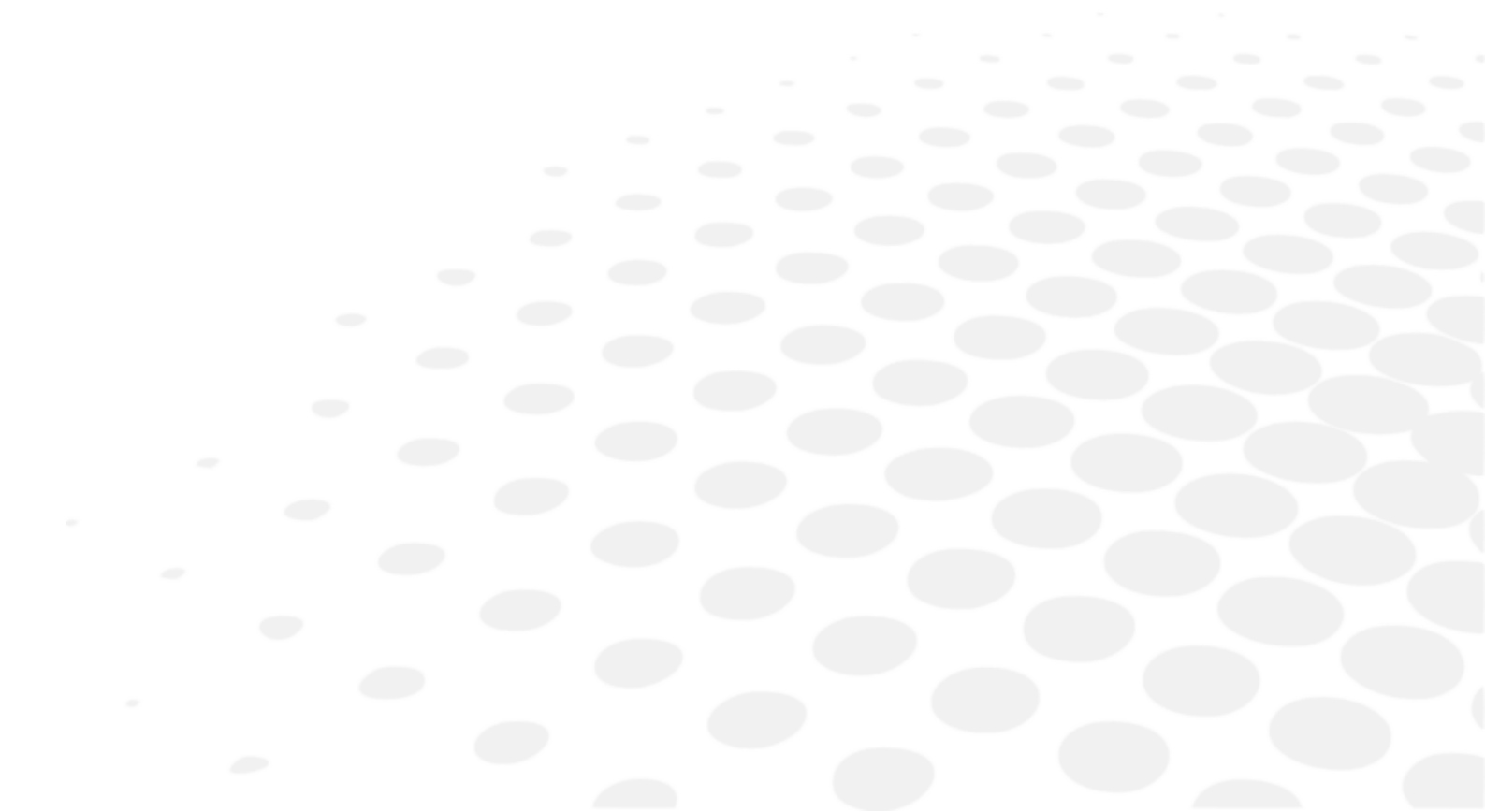



- Προκειμένου να διασφαλιστεί η ασφάλεια και η απόδοση του οργάνου, όλες οι εργασίες συντήρησης, εκτός εάν ορίζεται διαφορετικά στο παρόν εγχειρίδιο, πρέπει να εκτελούνται από ειδικευμένους τεχνικούς συντήρησης.
- Το όργανο αυτό είναι μια οπτική συσκευή υψηλής ακρίβειας. Να το χειρίζεστε προσεκτικά ανά πάσα στιγμή.
- Μην αγγίζετε την οθόνη με τα δάχτυλά σας και φροντίστε να καθαρίζετε τυχόν συσσωρευμένη σκόνη που θα μπορούσε να παραμορφώσει την οθόνη οπτοτύπων.
- Εάν διαπιστώσετε ότι η συσκευή αυτή είναι βρώμικη, μπορείτε να την καθαρίζετε όσο συχνά θέλετε (βλ. στη συνέχεια τις ειδικές μεθόδους καθαρισμού).

## 1. Κατάσταση αποθήκευσης και χειρισμού



Τηρείτε τις συνθήκες λειτουργίας, αποθήκευσης και μεταφοράς που αναφέρονται παρακάτω.



Αποφύγετε τις συνθήκες συμπύκνωσης.

	Θερμοκρασία	Υγρασία	Ατμοσφαιρική πίεση
Χρήση	[+15°C; +35°C]	[30 %; 90%]	[800 hPA; 1060 hPA]
Φύλαξη	[-10°C; + 55°C]	[10 %; 95%]	[700 hPA; 1060 hPA]
Μεταφορά	[-40°C; + 70°C]	[10 %; 95%]	[500 hPA; 1060 hPA]

## 2. Οδηγίες καθαρισμού



Για να αποφύγετε οποιοδήποτε περιστατικό, αποσυνδέστε το όργανο από την πρίζα πριν από τον καθαρισμό.



- Να χρησιμοποιείτε πάντα ένα ελαφρώς υγρό μαλακό πανί (μικροΐνες, σιλκόνη) για να καθαρίσετε το όργανο.
- Μην ψεκάσετε υγρό στην οθόνη ή σε άλλα μέρη του προϊόντος, ανεξάρτητα από το υγρό, γιατί υπάρχει ο κίνδυνος να καταστραφούν οι ηλεκτρονικές πλακέτες.
- Μην χρησιμοποιείτε βενζόλιο, διαλυτικά, οργανικούς διαλύτες, αιθέρα ή βενζίνη για τον καθαρισμό του οργάνου.

Η Essilor θα διαθέσει, κατόπιν αιτήματος, διαγράμματα κυκλωμάτων, καταλόγους εξαρτημάτων, περιγραφές, οδηγίες βαθμονόμησης ή άλλες πληροφορίες που θα βοηθήσουν τον αντιπρόσωπο να επισκευάσει τα μέρη αυτής της συσκευής τα οποία έχουν οριστεί από την ESSILOR ως επισκευάσιμα από τον αντιπρόσωπο.

## 3. Περιοδική επιθεώρηση και συντήρηση.



Ελέγξτε το όργανο (μία φορά την εβδομάδα) για να βεβαιωθείτε ότι είναι σωστά στερεωμένο στον τοίχο.

Εάν υπάρχουν προβλήματα με το προϊόν, ακολουθήστε τα παρακάτω βήματα.

- 1 Απενεργοποιήστε το ρεύμα.
- 2 Αφαιρέστε το καλώδιο τροφοδοσίας που είναι συνδεδεμένο στον εξοπλισμό.
- 3 Συνδέστε τον προσαρμογέα ρεύματος στον εξοπλισμό και ενεργοποιήστε το ρεύμα.
- 4 Ελέγξτε αν η λυχνία τροφοδοσίας είναι πράσινη,
- 5 Ελέγξτε αν ο εξοπλισμός λειτουργεί σωστά με το πληκτρολόγιο Vision-R (βλ. κεφάλαιο [Adjustments before the examination]).
- 6 Εάν ο εξοπλισμός δεν λειτουργεί σωστά, σας συνιστούμε να κάνετε τα παρακάτω.

Ελέγξτε το όνομα μοντέλου και τον αριθμό σειράς του εξοπλισμού και επικοινωνήστε αμέσως με τον υπεύθυνο επικοινωνίας της Essilor.

Αυτό το προϊόν ενδέχεται να παρουσιάσει δυσλειτουργία λόγω των ηλεκτρομαγνητικών κυμάτων που προκαλούνται από κινητά τηλέφωνα, πομπодέκτες, ραδιοελεγχόμενα παιχνίδια κ.λπ.

Φροντίστε να μην φέρνετε κοντά στο προϊόν αντικείμενα τα οποία επηρεάζουν το προϊόν.

## 4. Ενημέρωση της οθόνης

Την ενημέρωση του Vision-C 600 διαχειρίζονται τα Vision-R™700 & Vision-R™800.

Όταν είναι διαθέσιμη μια νέα μνήμη των Vision-R™700 & Vision-R™800, περιλαμβάνει εκείνη του Vision-C 600.

### a. Ενημέρωση με κλειδί USB

- 1 Κάντε κλικ στο (☰) > (USB) της κονσόλας.
- 2 Στη συνέχεια κάντε κλικ στο (🕒).
- > Εμφανίζεται η ακόλουθη σελίδα:

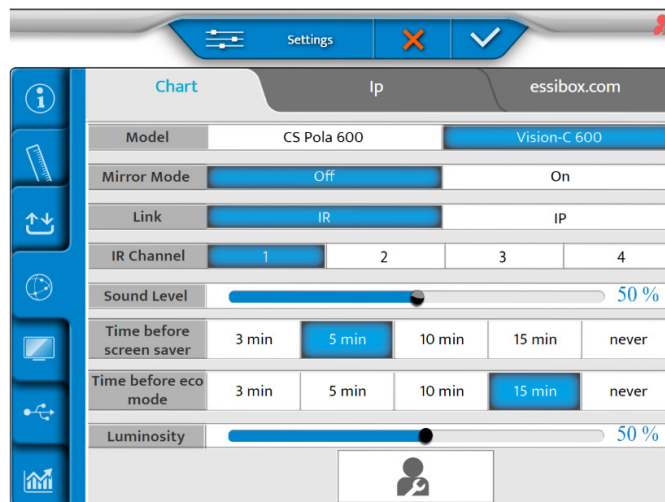

- 3 Ορίστε τη ρύθμιση [Link] με το [IR].
- 4 Στη συνέχεια, κάντε κλικ στο (📏).
- > Εμφανίζεται η ακόλουθη σελίδα.

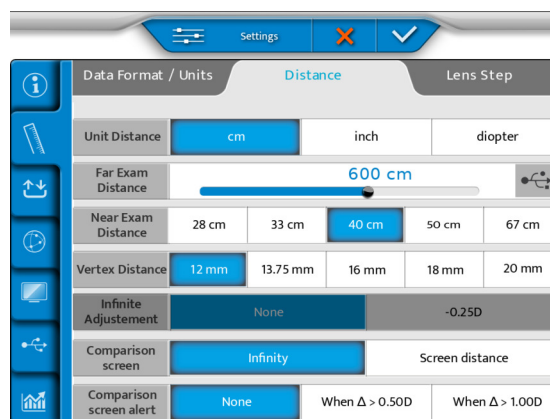

- 5 Τοποθετήστε ένα κλειδί USB στο πλάι της κονσόλας ή απευθείας στο τροφοδοτικό.



- 6 Επιλέξτε (  ) στην οθόνη.

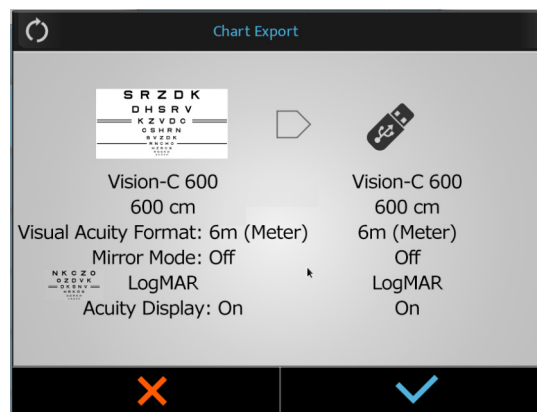

- 7 Πιέστε στο (  ) για επιβεβαίωση.  
> Η διαδικασία ξεκινά.

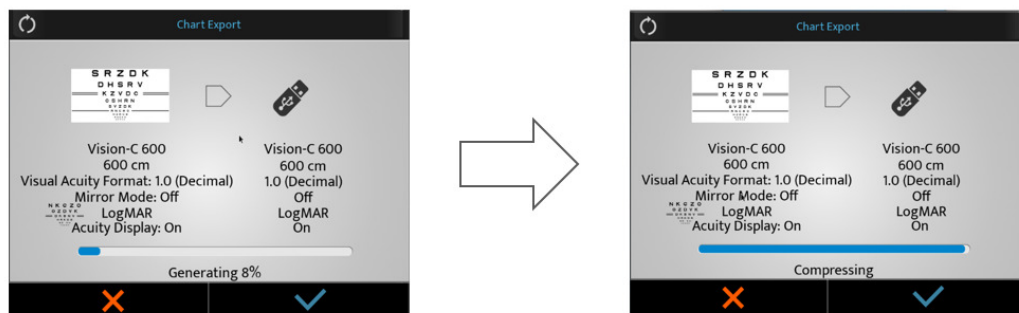

- > Εμφανίζεται ένα αναδυόμενο παράθυρο προειδοποίησης.

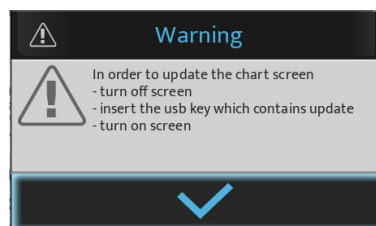

- > Πιέστε στο (  ) για επιβεβαίωση.  
> Οι οπτότυποι προσαρμόζονται.

- 8 Συνδέστε το κλειδί USB σε μία από τις θύρες USB της οθόνης διαγράμματος.

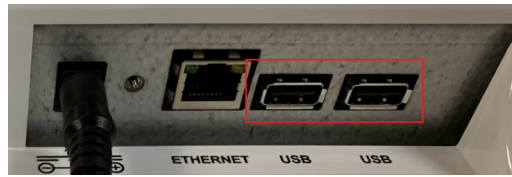

- 9 Ενεργοποιήστε την οθόνη.  
> Η ενημέρωση θα ξεκινήσει αυτόματα.

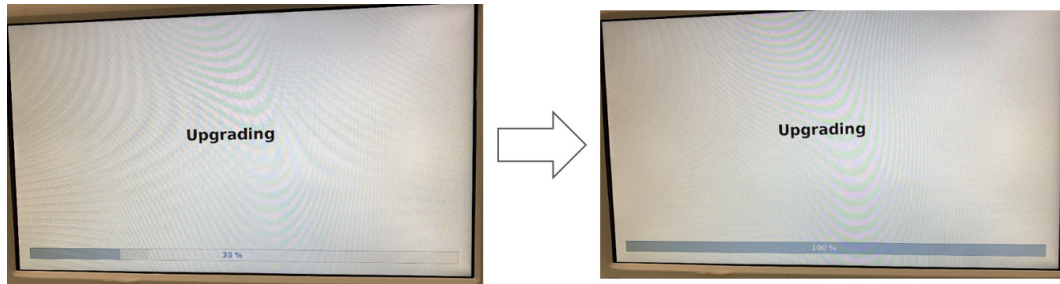

- 10 Αφαιρέστε το κλειδί USB.

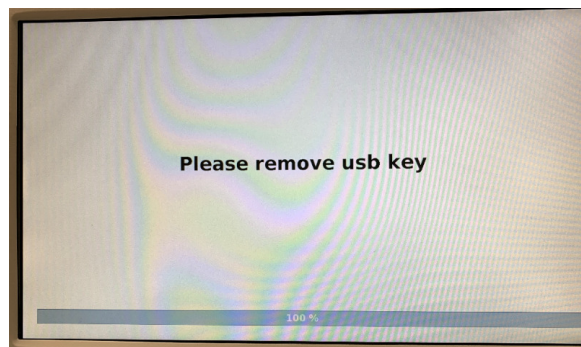

- > Η οθόνη του διαγράμματος θα επανεκκινήσει αυτόματα.

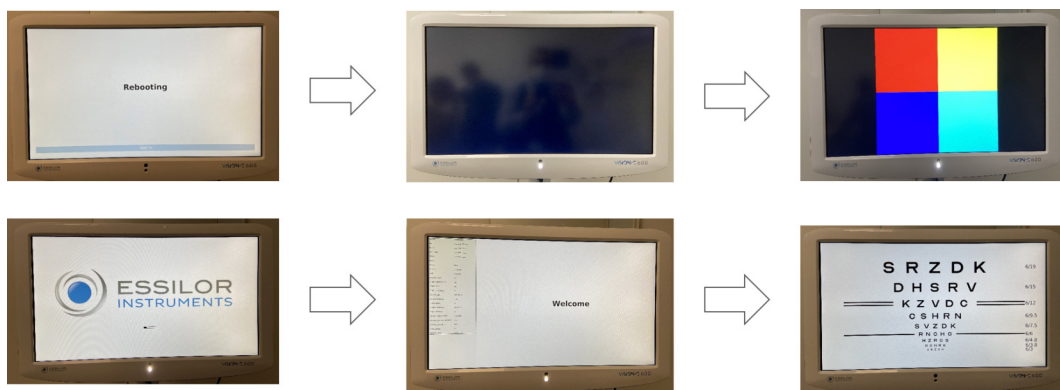

## b. Μέσω LAN (IP)

- 1 Κάντε κλικ στο (☰) > (🔌) της κονσόλας.
  - 2 Στη συνέχεια κάντε κλικ στο (🕒).
- > Εμφανίζεται η ακόλουθη σελίδα:

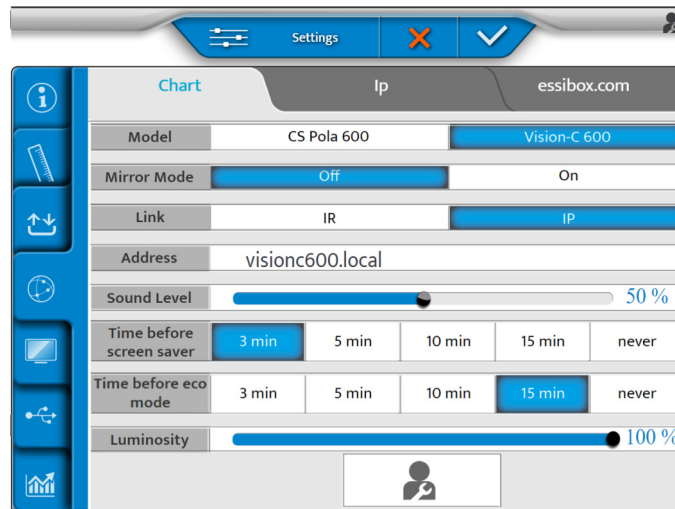

- 3 Ορίστε τη ρύθμιση [Link] με το [IP].
  - 4 Στη συνέχεια, κάντε κλικ στο (🔌).
- > Εμφανίζεται η ακόλουθη σελίδα.

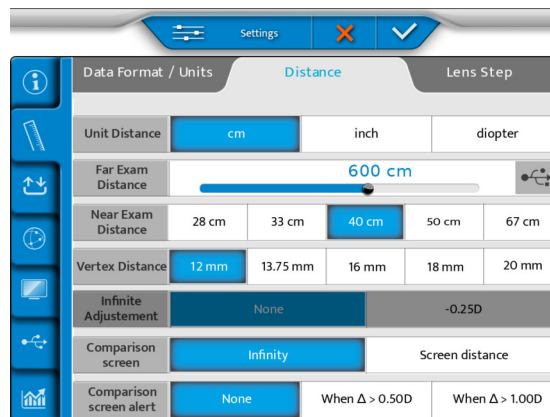

5 Επιλέξτε (  ) στην οθόνη.

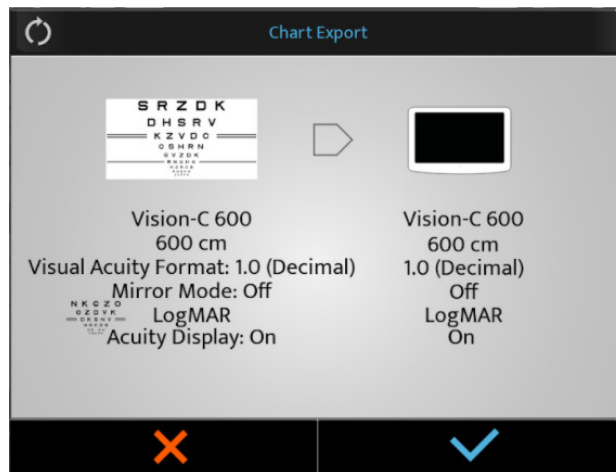

6 Πατήστε (  ) για να ξεκινήσει η ενημέρωση.

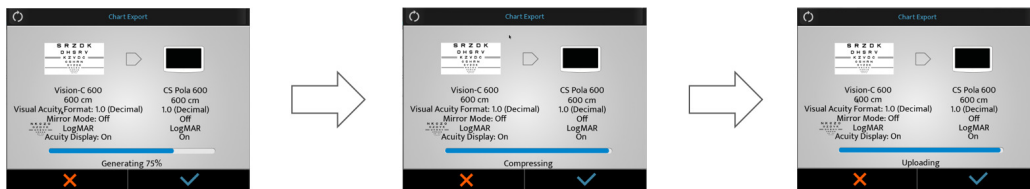

> Το Vision-C 600 κατεβάζει και αναβαθμίζει το λογισμικό.



> Στη συνέχεια, το σύστημα επανεκκινείται.



> Στο πληκτρολόγιο εμφανίζεται το μήνυμα [Waiting chart screen].

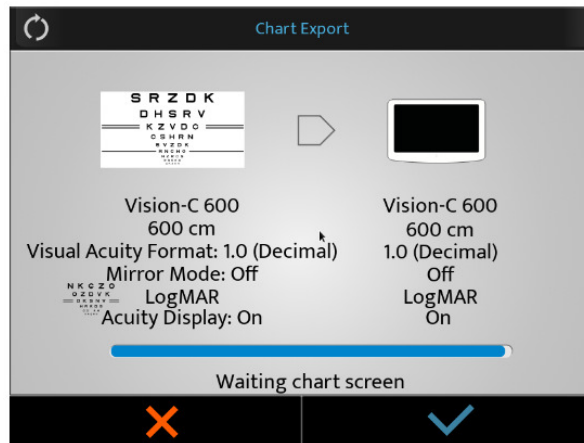

7 Μην κάνετε τίποτα.

> Το σύστημα επανεκκινείται για δεύτερη φορά.

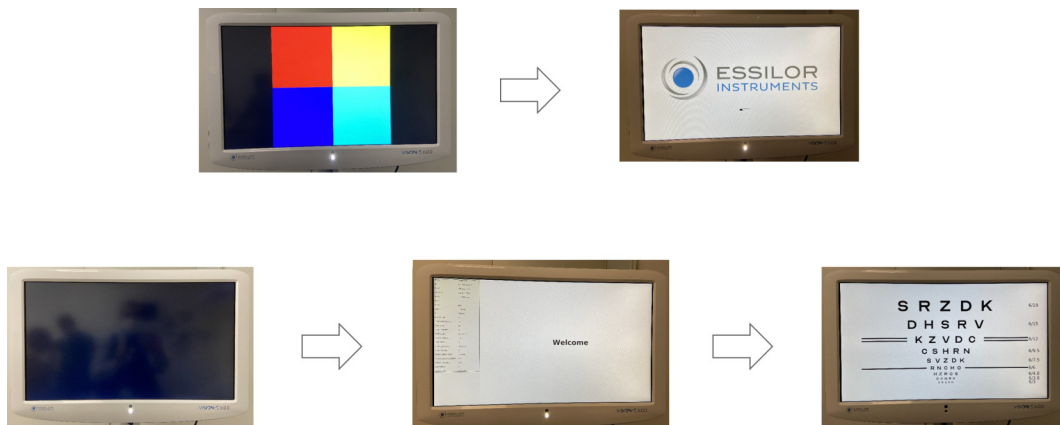

8 Στο τέλος της ενημέρωσης πατήστε (✓).

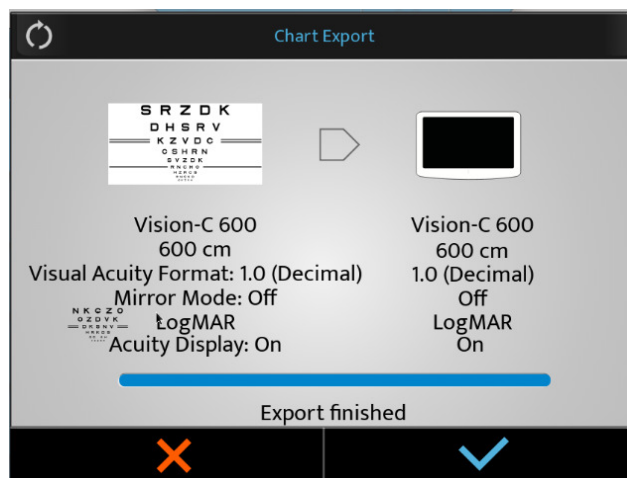

## VIII. ΣΦΑΛΜΑΤΑ ΚΑΙ ΑΝΤΙΜΕΤΩΠΙΣΗ ΠΡΟΒΛΗΜΑΤΩΝ

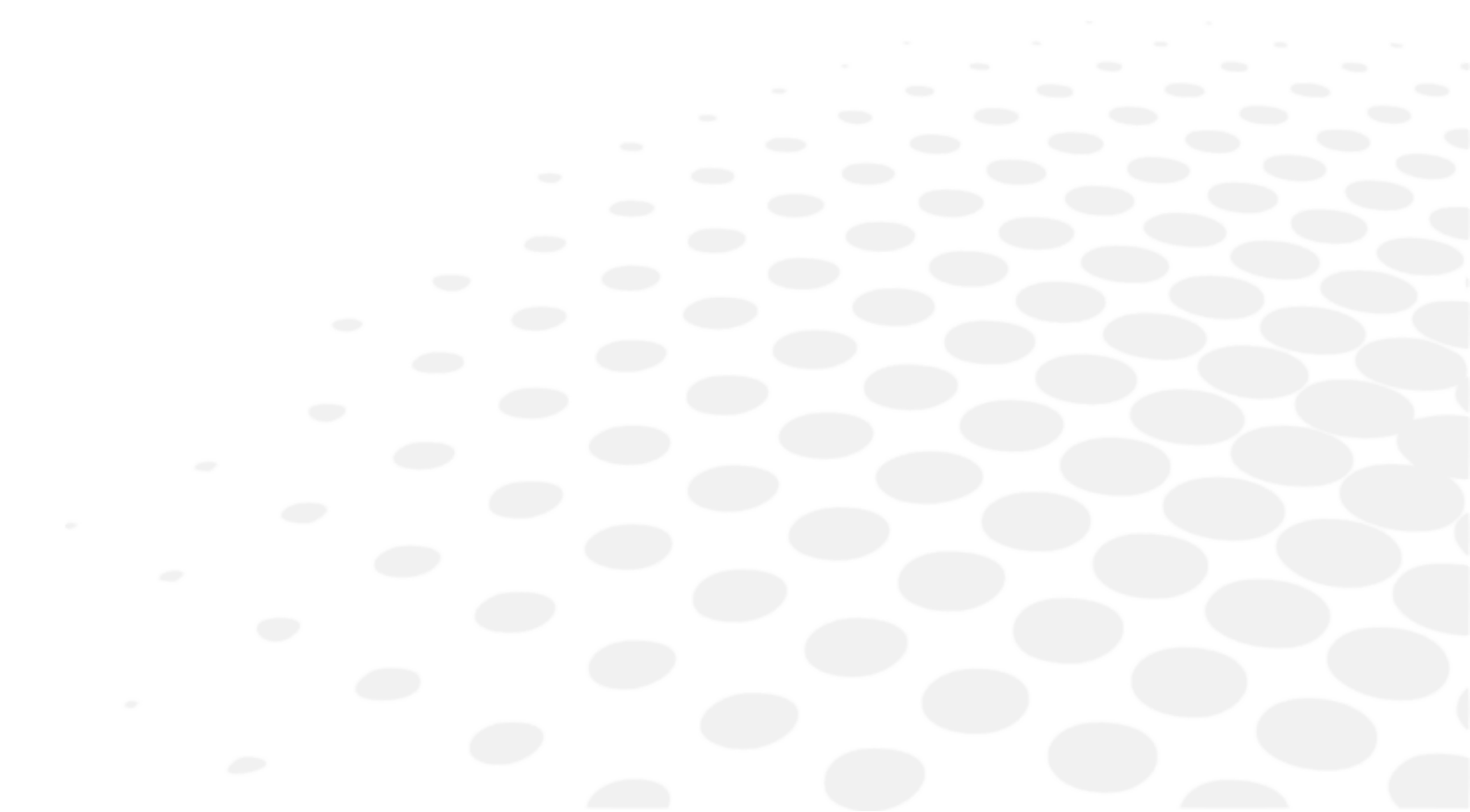

Εάν εντοπιστεί κάποιο πρόβλημα, ανατρέξτε στον παρακάτω πίνακα για να λάβετε τα κατάλληλα μέτρα.

## 1. Άρση προβλημάτων

ΣΥΜΠΤΩΜΑΤΑ	ΑΙΤΙΕΣ ΚΑΙ ΜΕΤΡΗΣΕΙΣ
Το προϊόν δεν ενεργοποιείται	<ul style="list-style-type: none"> <li>• Το καλώδιο τροφοδοσίας δεν είναι συνδεδεμένο. &gt; Το βύσμα πρέπει να είναι στην πρίζα.</li> </ul>
Λάθος τοποθέτηση κάρτας SD	<ul style="list-style-type: none"> <li>• Η οθόνη παραμένει μαύρη κατά την εκκίνηση. &gt; Ανοίξτε το προϊόν και ανοίξτε το κάλυμμα για να αποκτήσετε πρόσβαση στην κεντρική πλακέτα. &gt; Στη θέση της κάρτας SD, αφαιρέστε την και επανατοποθετήστε την έτσι ώστε η κάρτα να ακουμπά στις ακίδες. &gt; Επανεκκινήστε το προϊόν και, αν ξεκινήσει, τοποθετήστε ξανά όλα τα καλύμματα. &gt; Εάν το προϊόν δεν ενεργοποιείται, επικοινωνήστε με την τοπική τεχνική υποστήριξη.</li> </ul>

Εάν το πρόβλημα δεν έχει επιλυθεί μετά τη λήψη των μέτρων που αναφέρονται παραπάνω, επικοινωνήστε αμέσως με τον τοπικό διανομέα σας.

Ο αντιπρόσωπός σας έχει εκπαιδευτεί από την Essilor.



Παρακαλούμε ανατρέξτε στην ετικέτα χαρακτηριστικών και δώστε μας τις ακόλουθες πληροφορίες:

- Ονομασία οργάνου: VISION-C 600
- Σειριακός αριθμός: 9 ψηφία-χαρακτήρες που αναγράφονται στην ετικέτα χαρακτηριστικών
- Λεπτομερή ελαττώματα

## ΙΧ. ΤΕΧΝΙΚΗ ΠΕΡΙΓΡΑΦΗ

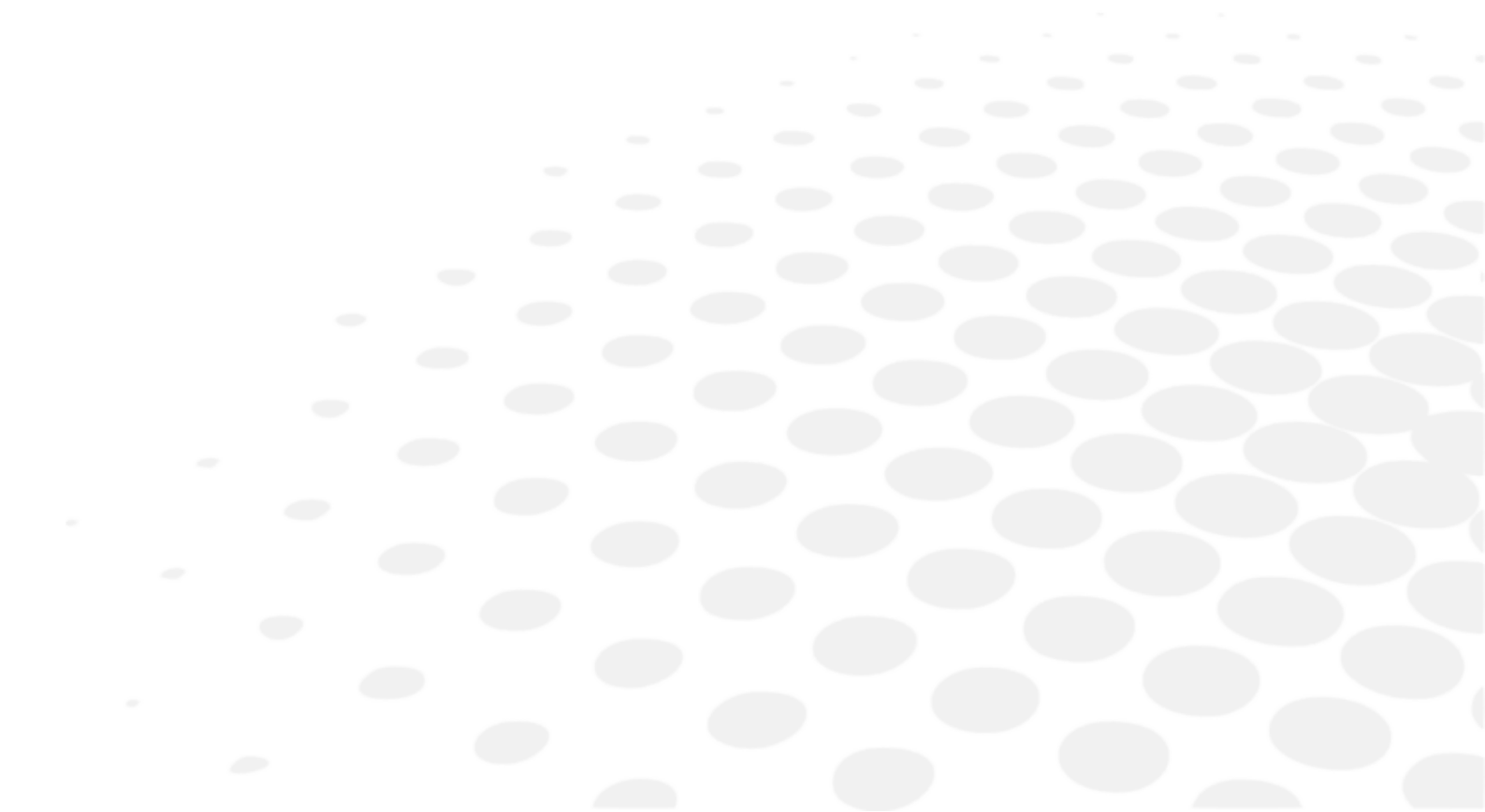

## 1. Τεχνικά δεδομένα

Το Vision-C 600 είναι ιατροτεχνολογικό προϊόν κατηγορίας I (κανονισμός (ΕΕ) 2017/745).

Βασικό UDI της συσκευής: 361502000000IVISIONC000KF

### a. Διάρκεια ζωής του προϊόντος

Η αναμενόμενη διάρκεια ζωής της συσκευής και των εξαρτημάτων της είναι 7 έτη.

### b. Αχρήστευση

	<p>Οδηγίες για την απόρριψη της συσκευής σύμφωνα με τις οδηγίες 2012/19/ΕΕ και 2011/65/ΕΕ σχετικά με τον περιορισμό των επικίνδυνων ουσιών σε ηλεκτρικό και ηλεκτρολογικό εξοπλισμό και την απόρριψη των ηλεκτρολογικών και ηλεκτρονικών αποβλήτων.</p> <p>Στο τέλος της ωφέλιμης ζωής της, η συσκευή δεν πρέπει να απορρίπτεται μαζί με τα οικιακά απορρίμματα. Πρέπει να αποστέλλεται σε κέντρο διαχείρισης αποβλήτων του δήμου ή στο κατάστημα πώλησης, εφόσον προσφέρουν αυτή την υπηρεσία.</p> <p>Η χωριστή απόρριψη μιας ηλεκτρικής συσκευής αποτρέπει οποιαδήποτε επιβάρυνση του περιβάλλοντος ή της υγείας που θα μπορούσε να προκληθεί από μια μη συμμορφούμενη απόρριψη και επίσης επιτρέπει την ανακύκλωση των εξαρτημάτων από τα οποία αποτελείται με σκοπό την εξοικονόμηση ενέργειας και πόρων.</p> <p>Το σύμβολο του διαγραμμένου τροχήλατου κάδου απορριμμάτων αναπαρίσταται στην ετικέτα της συσκευής. Υποδεικνύει την υποχρέωση χωριστής συλλογής και απόρριψης του ηλεκτρικού και ηλεκτρονικού εξοπλισμού στο τέλος του κύκλου ζωής/εκτός χρήσης.</p>
---	--



- Ο χρήστης πρέπει να λάβει υπόψη του τις δυνητικά επιβλαβείς επιπτώσεις στο περιβάλλον και την ανθρώπινη υγεία που θα μπορούσαν να προκύψουν από τη μη σύμφωνη με τις απαιτήσεις απόρριψη του οργάνου στο σύνολό του ή ορισμένων εξαρτημάτων του.
- Για να αποφευχθεί η απελευθέρωση επικίνδυνων ουσιών στο περιβάλλον και να ενθαρρυνθεί η διατήρηση των φυσικών πόρων, ο κατασκευαστής διευκολύνει, σε περίπτωση που ο χρήστης επιθυμεί να απορρίψει το όργανο στο τέλος της διάρκειας ζωής του, την επαναχρησιμοποίηση, ανάκτηση και ανακύκλωση του οργάνου και των εξαρτημάτων του. Πριν από την απόρριψη του οργάνου, πρέπει να ληφθούν υπόψη οι απαιτήσεις των ευρωπαϊκών και εθνικών κανονισμών.
- Μην απορρίψετε το όργανο μαζί με τα οικιακά απορρίμματα αλλά απορρίψτε το ξεχωριστά δίνοντάς το σε μια εταιρεία που ειδικεύεται στην απόρριψη ηλεκτρικού και ηλεκτρονικού εξοπλισμού ή στις τοπικές διοικητικές υπηρεσίες που είναι αρμόδιες για την αποκομιδή των απορριμμάτων.
- Ο προμηθευτής ή ο κατασκευαστής υποχρεούται να ανακτήσει τον παλαιό εξοπλισμό.
- Συμμετέχοντας σε μια κοινοπραξία για τα απόβλητα τεχνολογικού εξοπλισμού, ο κατασκευαστής καλύπτει το κόστος επεξεργασίας και ανακύκλωσης του χρησιμοποιημένου οργάνου.
- Ο κατασκευαστής αναλαμβάνει την υποχρέωση να παρέχει στον χρήστη όλες τις πληροφορίες σχετικά με τις επικίνδυνες ουσίες που περιέχονται στη συσκευή και τις μεθόδους ανακύκλωσης των ουσιών αυτών και να τον ενημερώνει για την ύπαρξη ανακύκλωσης του χρησιμοποιημένου εξοπλισμού. Ο νόμος προβλέπει αυστηρές κυρώσεις σε περίπτωση παράβασης.

### c. Βάρος προϊόντος και διαστάσεις

#### Βάρος

Συνολικό βάρος: 7,9 Kg



#### Διαστάσεις

- Μήκος 393,6 mm
- Πλάτος 612 mm
- Βάθος: 71,3 mm

#### d. Προδιαγραφές LED

- Ορατό λευκό LED:
  - Χρώμα: λευκό
  - Χρωματολογία CCT: 5000 K
  - Ροή: 35,9 lm
  - Τάξη: NC
- LED υπέρυθρης ακτινοβολίας:
  - Χρώμα: IR
  - Μήκος κύματος: 850 nm
  - Ένταση ακτινοβολίας: 1000mW/sr
  - Τάξη: 2

#### e. Επιδόσεις ακριβείας όπως προβλέπεται από την Essilor

- Τύπος LCD: 24 ιντσών IVO TFT LCD / οπτικό πολωτικό γυαλί τύπου
- Ανάλυση: 1920 x 1080 pixels
- Μέγεθος παραθύρου διαγράμματος:
  - Μήκος 293,2 mm
  - Πλάτος 521,3 mm
- Φωτεινότητα: Μέγιστο 250 cd / m<sup>2</sup>
- Απόσταση προβολής: 3m ~ 8m (ρύθμιση 0,25 βημάτων)
- Κάρτα μνήμης: Κάρτα SD (8 GB)
- Έξοδος ήχου: Mono 4W Max
- Πηγή ενέργειας:
  - 100 - 240 V  50/60 Hz
  - 12V  5A (προσαρμογέας ρεύματος)
  - Μοντέλο: GSM60A12-P1J
- Κατανάλωση ισχύος: λιγότερο από 60VA
- Επικοινωνία:
  - Καλώδιο: Ethernet
  - Ασύρματα: Επικοινωνία IR DA

## 2. Ηλεκτρομαγνητική συμβατότητα (EMC)



Όλες οι πληροφορίες που παρατίθενται κατωτέρω βασίζονται στις κανονιστικές απαιτήσεις στις οποίες υπόκεινται οι κατασκευαστές ηλεκτροϊατρικών συσκευών, όπως ορίζονται στο πρότυπο IEC60601-1-2 Ed4.

Η συσκευή συμμορφώνεται με τα ισχύοντα πρότυπα ηλεκτρομαγνητικής συμβατότητας, ωστόσο ο χρήστης πρέπει να διασφαλίσει ότι τυχόν ηλεκτρομαγνητικές παρεμβολές δεν δημιουργούν πρόσθετο κίνδυνο όπως οι πομποί ραδιοσυχνοτήτων ή άλλες ηλεκτρονικές συσκευές.

Σε αυτό το κεφάλαιο θα βρείτε πληροφορίες που είναι απαραίτητες για να διασφαλίσετε ότι η συσκευή σας εγκαθίσταται και τίθεται σε λειτουργία υπό τις καλύτερες συνθήκες όσον αφορά την ηλεκτρομαγνητική συμβατότητα. Τα καλώδια της συσκευής διαφοράς πρέπει να διαχωρίζονται μεταξύ τους.

Ορισμένοι τύποι κινητών τηλεπικοινωνιακών συσκευών όπως τα κινητά τηλέφωνα ενδέχεται να προκαλέσουν παρεμβολές στη συσκευή. Συνεπώς, πρέπει να τηρούνται οι συνιστώμενες αποστάσεις διαχωρισμού.

Η συσκευή δεν πρέπει να χρησιμοποιείται κοντά σε άλλη συσκευή ή να τοποθετείται πάνω σε άλλη συσκευή. Εάν αυτό δεν μπορεί να αποφευχθεί, είναι απαραίτητο να ελέγξετε την ορθή λειτουργία της υπό τις συνθήκες χρήσης πριν την χρησιμοποιήσετε. Η χρήση εξαρτημάτων διαφορετικών από αυτά που καθορίζονται ή πωλούνται από τον κατασκευαστή ως ανταλλακτικά μπορεί να οδηγήσει σε αύξηση των εκπομπών ή σε μείωση της ανοχής της συσκευής.

Σε περίπτωση που η συσκευή σταματήσει να λειτουργεί, επαναφέρετε τη συσκευή, επανεκκινήστε την εξέταση από την αρχή, μην χρησιμοποιείτε τα προηγούμενα δεδομένα για να κάνετε μια συνταγή.

### Οδηγία και δήλωση του κατασκευαστή - ηλεκτρομαγνητικές εκπομπές

Το Vision-C 600 προορίζεται για χρήση στο ηλεκτρομαγνητικό περιβάλλον που καθορίζεται παρακάτω. Ο πελάτης ή ο χρήστης του Vision-RTM 600 θα πρέπει να διασφαλίσει ότι χρησιμοποιείται όντως στο εν λόγω περιβάλλον.

Δοκιμή εκπομπών	Συμμόρφωση	Ηλεκτρομαγνητικό περιβάλλον – οδηγίες
Διαταραχή ηλεκτρομαγνητικής ακτινοβολίας (Εκπομπές ακτινοβολίας) (CISPR 11)	Ομάδα 1	Το προϊόν χρησιμοποιεί ενέργεια ραδιοσυχνότητων για εσωτερικές λειτουργίες.
Διαταρακτική τάση σε σταθμούς ηλεκτροπαραγωγής (αγώγιμες εκπομπές) (CISPR 11)	Κατηγορία Β	Το προϊόν μπορεί να χρησιμοποιηθεί σε όλες τις εγκαταστάσεις, συμπεριλαμβανομένων των οικιακών χώρων και εκείνων που συνδέονται απευθείας με το δημόσιο δίκτυο χαμηλής τάσης.
Εκπομπή αρμονικού ρεύματος (IEC61000-3-2)	Κλάση Α Συμμόρφωση	
Μεταβολές τάσης, διακυμάνσεις τάσης και τρεμοσβήματος (IEC61000-3-3)	Συμμόρφωση	

### Οδηγίες και δήλωση του κατασκευαστή – ηλεκτρομαγνητική ατρωσία

Το Vision-C 600 προορίζεται για χρήση στο ηλεκτρομαγνητικό περιβάλλον που καθορίζεται παρακάτω. Ο πελάτης ή ο χρήστης του Vision-RTM 600 θα πρέπει να διασφαλίσει ότι χρησιμοποιείται όντως στο εν λόγω περιβάλλον.

ΔΟΚΙΜΗ ΑΤΡΩΣΙΑΣ	ΕΠΙΠΕΔΟ ΔΟΚΙΜΗΣ IEC 60601 & ΕΠΙΠΕΔΟ ΣΥΜΜΟΡΦΩΣΗΣ	ΗΛΕΚΤΡΟΜΑΓΝΗΤΙΚΟ ΠΕΡΙΒΑΛΛΟΝ - ΚΑΤΕΥΘΥΝΤΗΡΙΕΣ ΟΔΗΓΙΕΣ
Ηλεκτροστατική εκφόρτιση (ESD) (IEC61000-4-2)	± 8 kV σε επαφή ± 15 kV στον αέρα	Περιβάλλον μιας επαγγελματικής εγκατάστασης υγειονομικής περίθαλψης.
Ηλεκτρικά γρήγορα μεταβατικά φαινόμενα και εκρήξεις (IEC61000-4-4)	± 2 kV για γραμμές τροφοδοσίας ± 1 kV για τις θύρες σήματος	
Κρουστικά κύματα (IEC61000-4-5)	± 2 kV σε διαφορική λειτουργία ± 1 kV σε λειτουργία ρεύματος	
Εκχωρημένο μαγνητικό πεδίο βιομηχανικής συχνότητας (IEC61000-4-8)	30 A/m	Περιβάλλον μιας επαγγελματικής εγκατάστασης υγειονομικής περίθαλψης. Εάν η χρήση του συστήματος απαιτεί συνεχή λειτουργία κατά τη διάρκεια διακοπών ρεύματος, συνιστάται η τροφοδοσία του ιατροτεχνολογικού προϊόντος με ξεχωριστή πηγή ρεύματος (UPS κ.λπ.).
Βυθίσεις τάσης, σύντομες διακοπές και διακυμάνσεις τάσης (IEC61000-4-11)	0% $U_T$ για 0,5 κύκλους (0°, 45°, 90°, 135°, 180°, 225°, 270° και 315° για 0,5 κύκλο) 0% $U_T$ για 1 κύκλο 70% $U_T$ Για 25 κύκλους στα 50 Hz Για 30 κύκλους στα 60 Hz Μονή φάση: 0°	
Διακοπές τάσης (IEC61000-4-11)	0% $U_T$ για 250 κύκλους στα 50Hz για 300 κύκλους στα 60Hz	



$U_T$  είναι η τάση δικτύου εναλλασσόμενου ρεύματος πριν από την εφαρμογή του επιπέδου δοκιμής.

### Ηλεκτρομαγνητική ατρωσία, ραδιοσυχνότητες

Το προϊόν προορίζεται για χρήση στο ηλεκτρομαγνητικό περιβάλλον που καθορίζεται παρακάτω. Ο πελάτης ή ο χρήστης πρέπει να επαληθεύσει ότι το όργανο χρησιμοποιείται σε αυτό το περιβάλλον.

Οι φορητές συσκευές επικοινωνιών ραδιοσυχνότητας (συμπεριλαμβανομένων των συσκευών όπως καλώδια κεραιών και εξωτερικές κεραίες) δεν πρέπει να χρησιμοποιούνται σε απόσταση μικρότερη των 30 cm (12 ιντσών) από οποιοδήποτε μέρος της υπό δοκιμή συσκευής, συμπεριλαμβανομένων των καλωδίων που καθορίζονται από τον κατασκευαστή. Διαφορετικά, ενδέχεται να επηρεαστεί η απόδοση αυτών των συσκευών.

ΔΟΚΙΜΗ ΑΤΡΩΣΙΑΣ	ΕΠΙΠΕΔΟ ΔΟΚΙΜΗΣ IEC 60601 & ΕΠΙΠΕΔΟ ΣΥΜΜΟΡΦΩΣΗΣ	ΗΛΕΚΤΡΟΜΑΓΝΗΤΙΚΟ ΠΕΡΙΒΑΛΛΟΝ - ΚΑΤΕΥΘΥΝΤΗΡΙΕΣ ΟΔΗΓΙΕΣ
Ηλεκτρομαγνητικά πεδία ραδιοσυχνότητας (IEC61000-4-3)	3 V/m 80 MHz έως 2,7 GHz 80% MA σε 1 kHz	Εγκατάσταση επαγγελματικής υγειονομικής περιθαλψής.
Πεδία εγγύτητας που εκπέμπονται από ασύρματες επικοινωνίες ραδιοσυχνότητας Συσκευές (προσωρινή μέθοδος IEC 61000-4-3)	V/m 710 MHz, 745 MHz, 780 MHz, 5240 MHz, 5550 MHz, 5785 MHz, 27 V/m 385 MHz 28 V/m 450 MHz, 810 MHz, 870 MHz, 930 MHz, 1720 MHz, 1845 MHz, 1970 MHz, 2450 MHz,	
Επαγωγικές αγώγιμες διαταραχές ραδιοσυχνότητων πεδίου (IEC610004-6)	3 V 150 kHz έως 80 MHz 6 V σε συχνότητα και ζώνη ISM μεταξύ 0,15 MHz και 80 MHz, ραδιοερασιτεχνική συχνότητα συμπεριλαμβανομένου του 80% MA στο 1 KHz	

#### Συνιστώμενες αποστάσεις διαχωρισμού μεταξύ φορητού και κινητού εξοπλισμού επικοινωνίας ραδιοσυχνοτήτων και του [Vision-C 600]

Το Vision-C 600 προορίζεται για χρήση σε ηλεκτρομαγνητικό περιβάλλον στο οποίο ελέγχονται οι ακτινοβολούμενες διαταραχές RF. Ο πελάτης ή ο χρήστης του Vision-C 600 μπορεί να συμβάλει στην αποφυγή ηλεκτρομαγνητικών παρεμβολών διατηρώντας μια ελάχιστη απόσταση μεταξύ φορητού και κινητού εξοπλισμού επικοινωνιών RF (πομπούς) και του Vision-C 600, όπως συνιστάται παρακάτω, σύμφωνα με τη μέγιστη ισχύ εξόδου του εξοπλισμού επικοινωνιών.







Το μήκος των καλωδίων ή των ηλεκτρικών αγωγών πρέπει να είναι μεγαλύτερο από 3 μέτρα.

ΤΥΠΟΣ ΔΟΚΙΜΗΣ	ΣΥΜΦΩΝΑ ΜΕ
Εκπομπή ραδιοσυχνοτήτων	CISPR 11, κλάση A
Εκπομπή αρμονικού ρεύματος	IEC 61000-3-2
Διακυμάνσεις τάσης και αναλαμπές	IEC 61000-3-2
Ατρωσία στην ηλεκτροστατική εκκένωση	IEC 61000-4-2
Ακτινοβολούμενη ατρωσία - Ηλεκτρομαγνητικά πεδία	IEC 61000-4-3
Ατρωσία σε ηλεκτρικά γρήγορα μεταβατικά φαινόμενα και εκρήξεις	IEC 61000-4-4
Ατρωσία σε κρουστικά κύματα	IEC 61000-4-5
Ατρωσία σε διαταραχές αγόμενων ραδιοσυχνοτήτων	IEC 61000-4-6
Ακτινοβολούμενη ατρωσία - Μαγνητικά πεδία	IEC 61000-4-8
Ατρωσία σε βυθίσεις τάσης, σύντομες διακοπές και διακυμάνσεις τάσης	IEC 61000-4-11













## Χ. ΕΠΕΞΗΓΗΣΗ ΣΥΜΒΟΛΩΝ



## 1. Στο έγγραφο







ΣΥΜΒΟΛΑ	ΠΕΡΙΓΡΑΦΗ
	Προσοχή: μια επικίνδυνη κατάσταση που, αν δεν αποφευχθεί, θα μπορούσε να οδηγήσει σε ελαφρύ ή μέτριο τραυματισμό.
	Προειδοποίηση: μια επικίνδυνη κατάσταση που, αν δεν αποφευχθεί, μπορεί να οδηγήσει σε θάνατο ή σοβαρό τραυματισμό.
	Σημαντικές ή/και χρήσιμες πρόσθετες πληροφορίες που πρέπει να μάθετε σχετικά με το κείμενο του παρόντος εγχειριδίου.
	Συμβουλές: πρακτικές συμβουλές.

## 2. Στη συσκευή

ΣΥΜΒΟΛΑ	ΠΕΡΙΓΡΑΦΗ
	Υποχρέωση παραπομπής στο εγχειρίδιο λειτουργίας
	Συνεχές ρεύμα
	Κατασκευαστής
	Ημερομηνολογία κατασκευής (έτος)
	Σήμανση CE (ευρωπαϊκός κανονισμός σχετικά με τα ιατροτεχνολογικά προϊόντα).
	Ιατροτεχνολογική συσκευή
	Συμβουλευτείτε τις οδηγίες χρήσης ή τις ηλεκτρονικές οδηγίες χρήσης.
	Πολικότητα
	Συμβατό με τα πρότυπα της Ομοσπονδιακής Επιτροπής Επικοινωνιών των ΗΠΑ (FCC)
	Σύμβολο διάθεσης αποβλήτων σύμφωνα με τις οδηγίες 2012/19/ΕΕ και 2011/65/ΕΕ
	OFF = Απενεργοποιημένο (παροχή ρεύματος αποσυνδεδεμένη από το δίκτυο)
	ON = Ενεργοποιημένο (παροχή ρεύματος συνδεδεμένη στο δίκτυο)

### 3. Στη συσκευασία

Για τον κατάλληλο χειρισμό, την αποθήκευση και τη μεταφορά.

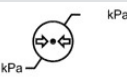
ΣΥΜΒΟΛΑ	ΠΕΡΙΓΡΑΦΗ
	Προς τα άνω
	Μέγιστη στοίβαξη προϊόντος πάνω από το προϊόν της αγοράς
	Απαιτείται προσεκτικός χειρισμός
	Διατηρείτε στεγνό
	Σήμανση CE (ευρωπαϊκός κανονισμός σχετικά με τα ιατροτεχνολογικά προϊόντα).
	Αναφέρετε τα θερμικά όρια στα οποία μπορεί να εκτεθεί το ιατροτεχνολογικό προϊόν με πλήρη ασφάλεια.
	Αναφέρετε τα όρια υγρασίας στα οποία μπορεί να εκτεθεί το ιατροτεχνολογικό προϊόν με πλήρη ασφάλεια.
	Αναφέρετε τα όρια ατμοσφαιρικής πίεσης στα οποία μπορεί να εκτεθεί το ιατροτεχνολογικό προϊόν με πλήρη ασφάλεια.

## **ΧΙ. ΔΗΛΩΣΗ ΑΠΟΠΟΙΗΣΗΣ ΕΥΘΥΝΩΝ**

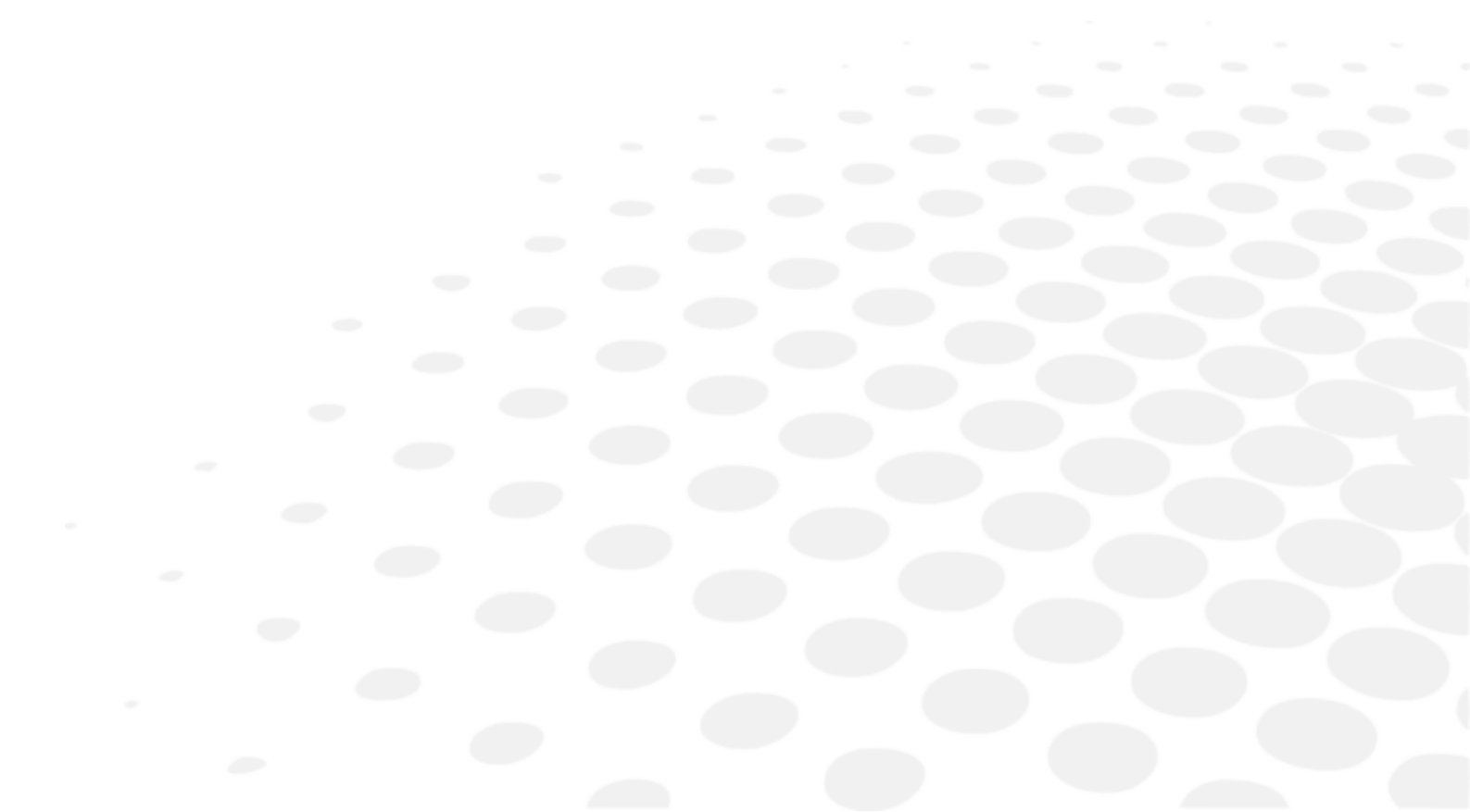

Το προϊόν πρέπει να χρησιμοποιείται σύμφωνα με τις ισχύουσες νομικές και κανονιστικές διατάξεις από πιστοποιημένους, επαγγελματίες χρήστες. Το προϊόν πρέπει να εγκαθίσταται και να χρησιμοποιείται σύμφωνα με τις οδηγίες που παρέχονται στο παρόν εγχειρίδιο χρήστη και με βάση κάθε γραπτή οδηγία ή σύσταση που παρέχεται από την Essilor («τεκμηρίωση»).

Η Essilor διατηρεί το δικαίωμα κατά καιρούς να αναθεωρεί την τεκμηρίωση και να αλλάζει το περιεχόμενό της. Η προληπτική και διορθωτική συντήρηση (συμπεριλαμβανομένης της τακτικής βαθμονόμησης, εάν είναι απαραίτητη σύμφωνα με την τεκμηρίωση) πρέπει να εκτελείται σύμφωνα με την τεκμηρίωση.

Η εγγύηση που προσφέρει η Essilor για τα προϊόντα της εξαρτάται από τη χρήση του προϊόντος σύμφωνα με την τεκμηρίωση και την προβλεπόμενη χρήση του και δεν καλύπτει προϊόντα που τροποποιήθηκαν χωρίς την προηγούμενη γραπτή έγκριση της Essilor ή που επισκευάστηκαν από τρίτο μέρος χωρίς αυτό να έχει λάβει την έγκριση της Essilor, ούτε προϊόντα που υποβλήθηκαν σε φυσική, χημική ή ηλεκτρική καταπόνηση η οποία δεν προβλεπόταν για τα προϊόντα.

Η Essilor δεν ευθύνεται για οποιαδήποτε ζημία ήθελε υποστεί ο χρήστης του προϊόντος, το προϊόν ή οποιοσδήποτε τρίτος, λόγω της μη συμμόρφωσής του με την παρούσα ενότητα.

Εάν το προϊόν προσφέρει δυνατότητα συνδεσιμότητας, ο χρήστης ευθύνεται αποκλειστικά για:

- τις υπηρεσίες διαδικτυακής πρόσβασης και τηλεπικοινωνιών που θα επιλέξει, θα αποκτήσει και θα διατηρεί με δικά του έξοδα και
- τις διαδικασίες που θα εφαρμόσει και τα μέτρα που θα λάβει για την προστασία των σταθμών εργασίας, του υλικού και του λογισμικού του, εκτός από το Προϊόν, μεταξύ άλλων από ιούς ή εισβολές.

## **XII. ΚΩΔΙΚΟΣ ΤΑΧΕΙΑΣ ΑΠΟΚΡΙΣΗΣ (QR)**

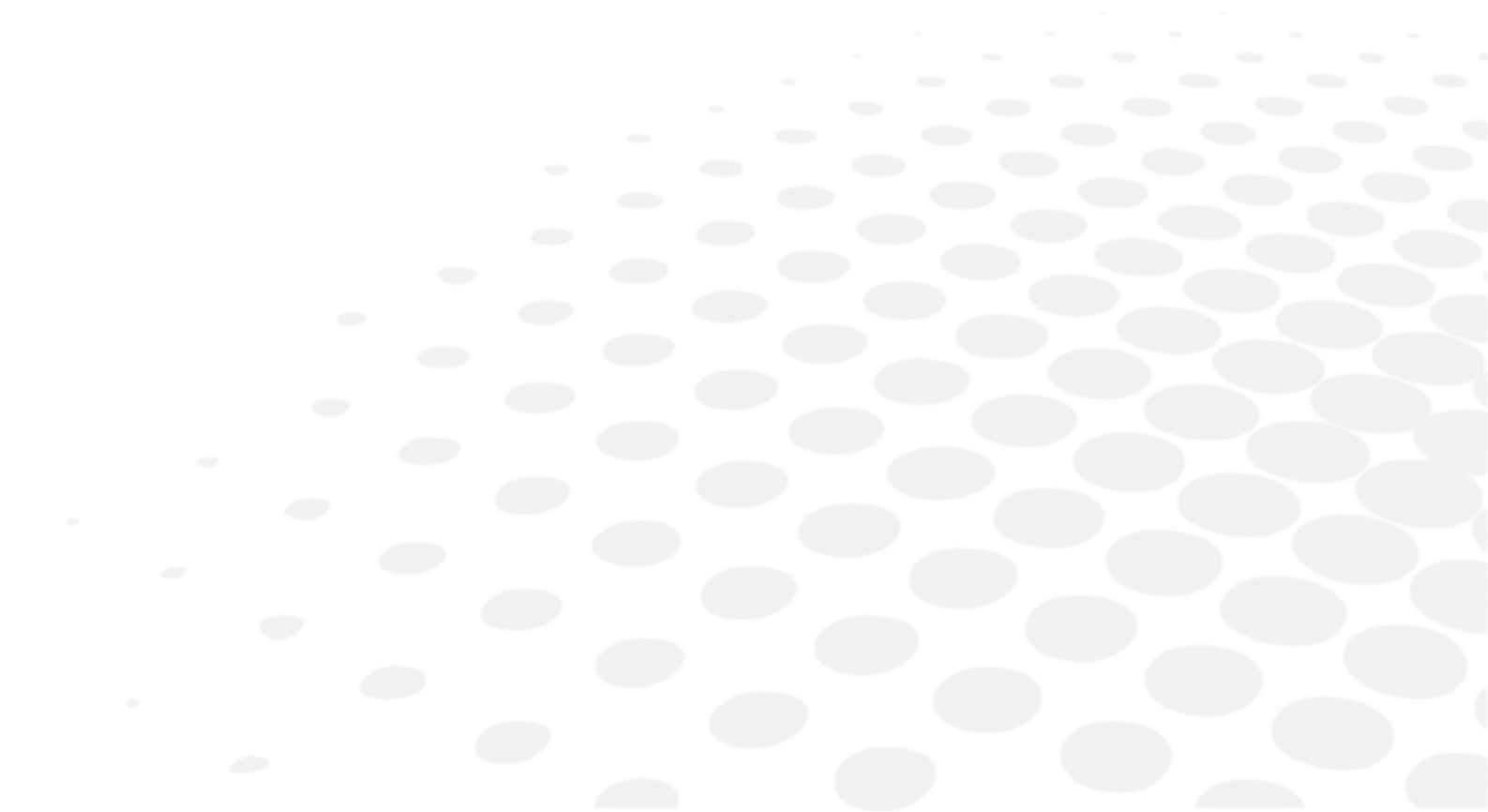

Η τελευταία έκδοση του εγχειριδίου χρήσης στην κατάλληλη γλώσσα είναι διαθέσιμη σε έναν ιστοχώρο. Κατόπιν αιτήματος, μπορεί να παρασχεθεί δωρεάν μια έντυπη έκδοση.

en The complete user manual is available on a web space in PDF format. To access it, please scan the QR code below using a dedicated tool or application. Please make sure that your device is suitable and has an appropriate software to display the electronic Instructions for use.

fr Le manuel utilisateur complet est disponible sur un espace web au format PDF. Pour y accéder, veuillez scanner le QR code ci-dessous à l'aide d'un outil ou d'une application dédié(e). Veuillez vous assurer que votre appareil est compatible et dispose d'un logiciel approprié pour afficher le manuel électronique.

ar لتمكن من الوصول إليه، يُرجى مسح رمز الاستجابة السريعة PDF دليل المستخدم الكامل متوفر من خلال موقع الويب بصيغة أدناه باستخدام أداة أو تطبيق مخصص لذلك. يُرجى التأكد من أن جهازك مناسب ويحتوي على برنامج مناسب لعرض التعليمات الإلكترونية الخاصة بالاستخدام.

be Поўная інструкцыя карыстальніка даступна ў інтэрнэт-прасторы у фармаце PDF. Каб атрымаць да яе доступ, адсканірайце QR-код ніжэй пры дапамозе спецыяльнага сродку або праграмы. Калі ласка, упэўніцеся, што ваша прылада прыдатная для паказу электроннай Інструкцыі па карыстанню і што на ёй усталявана адпаведнае праграманае забеспячэнне.

bg Пълното ръководство за потребителя е достъпно в уеб пространството. За да получите достъп до него, моля, сканирайте QR кода по-долу, като използвате специален инструмент или приложение. Моля, уверете се, че вашето устройство е подходящо и разполага с подходящ софтуер за преглед на електронните Инструкции за употреба.

cs Kompletní uživatelský návod je k dispozici na webovém prostoru ve formátu PDF. Chcete-li k němu získat přístup, naskenujte prosím níže uvedený QR kód pomocí speciálního nástroje nebo aplikace. Ujistěte se prosím, že používáte vhodné zařízení, které má vhodný software pro zobrazení elektronického uživatelského návodu.

da Den komplette brugervejledning er tilgængelig på et webområde i PDF-format. For at få adgang til den skal du scanne QR-koden nedenfor ved hjælp af et dedikeret værktøj eller program. Sørg for, at din enhed er egnet og har en passende software til at vise de elektroniske brugsanvisninger.

de Die vollständige Bedienungsanleitung ist auf einem Webspace im PDF-Format verfügbar. Für den Zugriff scannen Sie bitte den untenstehenden QR-Code mit einem speziellen Tool oder einer Anwendung. Bitte vergewissern Sie sich, dass Ihr Gerät für die Anzeige der elektronischen Gebrauchsanweisungen geeignet ist und über eine entsprechende Software verfügt.

el Το πλήρες εγχειρίδιο χρήσης είναι διαθέσιμο σε έναν ιστοχώρο σε μορφή PDF. Για να αποκτήσετε πρόσβαση σε αυτό, σκανάρετε τον κωδικό QR παρακάτω χρησιμοποιώντας ένα ειδικό εργαλείο ή εφαρμογή. Βεβαιωθείτε ότι η συσκευή σας είναι κατάλληλη και έχει το κατάλληλο λογισμικό για την προβολή των ηλεκτρονικών οδηγιών χρήσης.

es El manual de uso completo está disponible en un espacio web. en formato PDF. Para acceder a él, escanee el código QR debajo utilizando una herramienta o aplicación dedicada. Asegúrese de que su dispositivo sea adecuado y tenga el software apropiado para mostrar las Instrucciones de uso electrónicas.

et Täielik kasutusjuhend on saadaval veebis PDF-vormingus. Juurdepääsuks palun skannige allolevat QR-koodi, kasutades selleks vastavat tööriista või rakendust. Veenduge, et teie seade sobib ja et selles on elektroonilise kasutusjuhendi kuvamiseks sobiv tarkvara.

fi Täysi käyttöopas on saatavana verkosta PDF-muodossa. Saat pääsyt siihen skannaamalla alla olevan QR-koodin käyttäen siihen tarkoitettu työkalua tai sovellusta. Varmista, että laitteesi on sopiva ja sisältää asianmukaisen ohjelmiston sähköisten käyttöohjeiden esittämiseen.

he למטה באמצעות כלי או QR-כדי לגשת אליו, יש לסרוק את קוד ה-PDF המדריך המלא למשתמש זמין באתר אינטרנט בפורמט אפליקציה ייעודיים. חשוב לוודא שהמכשיר שלך מתאים ובעל תוכנה מתאימה להצגת הוראות השימוש האלקטרוניות.

hr Potpun korisnički priručnik dostupan je na mrežnom prostoru u PDF formatu. Da biste mu pristupili, skenirajte QR kod u nastavku pomoću odgovarajućeg alata ili aplikacije. Provjerite je li vaš uređaj prikladan i ima li odgovarajući softver za prikaz elektroničkih uputa za upotrebu.

hu	A teljes felhasználói kézikönyv elérhető az interneten PDF formátumban. Eléréséhez olvassa be az alábbi QR-kódot egy erre szolgáló eszközzel vagy alkalmazással. Ellenőrizze, hogy eszköze képes és rendelkezik a megfelelő szoftverrel az elektronikus használati útmutató megjelenítésére.
id	Panduan pengguna lengkap tersedia di ruang web dalam format PDF. Untuk mengaksesnya, silakan pindai kode QR di bawah ini menggunakan alat atau aplikasi khusus. Pastikan peranti Anda sesuai dan memiliki perangkat lunak yang layak untuk menampilkan petunjuk penggunaan elektronik.
it	Il manuale utente completo è disponibile in formato PDF su uno spazio Web. Per accedervi, leggere il codice QR sottostante mediante un apposito strumento o un'applicazione dedicata. Assicurarsi che il dispositivo sia adatto e che disponga di un software appropriato per visualizzare le istruzioni per l'uso in formato elettronico.
ja	完全なユーザーマニュアルは、PDF形式でウェブスペースから入手できます。アクセスするには、専用のツールまたはアプリケーションを使用して、以下のQRコードをスキャンしてください。お使いのデバイスが適切であり、電子説明書を表示する適切なソフトウェアがインストールされていることを確認してください。
ko	전체 사용 설명서는 웹 공간에 PDF 형식으로 있습니다. 이 설명서에 액세스하려면, 전용 도구 또는 앱을 사용하여 아래 QR 코드를 스캔하십시오. 사용자의 기기가 적합하고 전자적인 사용 설명서를 표시할 수 있는 적절한 소프트웨어가 있는지 확인하십시오.
lt	Išsamaus naudotojo vadovo PDF formatu ieškokite interneto svetainėje. Kad jį atvertumėte, specialiu įrankiu arba programėle nuskaitykite toliau pateiktą QR kodą. Įsitinkite, kad jūsų įrenginys yra tinkamas ir turi tinkamą programinę įrangą elektroninėms naudojimui instrukcijoms rodyti.
lv	Pilnā lietotāja instrukcija ir pieejama tīmeklī PDF formātā. Lai tai piekļūtu, lūdzu, noskenējiet tālāk redzamo kvadrātkodu, izmantojot tam paredzētu rīku vai lietojumprogrammu. Lūdzu, pārliecinieties, vai jūsu ierīce ir piemērota un vai tai ir atbilstoša programmatūra elektroniskās lietotāja instrukcijas attēlošanai.
ms	Manual pengguna yang lengkap boleh didapati di ruang laman dalam format PDF. Untuk mengaksesnya, sila imbas kod QR di bawah menggunakan alat atau aplikasi khusus. Sila pastikan yang peranti anda adalah serasi dan mempunyai perisian yang sesuai untuk memaparkan Arahan elektronik untuk tujuan penggunaan.
mt	Il-manwal tal-utent s'hih huwa disponibbli fuq il-web f'format PDF. Biex tačcessah, jekk jogħġbok skennja l-kodiċi QR t'hawn taht permezz ta' għodda jew applikazzjoni apposta. Jekk jogħġbok žgura li l-apparat huwa xieraq u għandu s-software adattat biex juri l-Istruzzjonijiet għall-Użu elettronici.
nl	De volledige gebruikershandleiding is in PDF-formaat beschikbaar op een website. U kunt de handleiding bereiken door de QR-code hiernaast te scannen met een geschikte applicatie. Uw apparaat moet geschikt zijn en over de juiste software beschikken om de elektronische gebruiksaanwijzing weer te geven.
no	Den komplette brukerhåndboken er tilgjengelig på et webhotell i PDF-format. For å få tilgang til den, skann QR-koden nedenfor ved hjelp av et dedikert verktøy eller applikasjon. Sørg for at enheten din er egnet og har en passende programvare for å vise den elektroniske bruksanvisningen.
pl	Kompletna instrukcja użytkownika jest dostępna na stronie internetowej w formacie PDF. Aby uzyskać dostęp, zeskanuj poniższy kod QR przy użyciu dedykowanego narzędzia lub aplikacji. Upewnij się, że urządzenie jest zgodne i wyposażone w odpowiednie oprogramowanie pozwalające wyświetlać elektroniczną Instrukcję obsługi.
pt	O manual do utilizador completo está disponível num espaço online no formato PDF. Para aceder a este, queira digitalizar o QR Code abaixo usando uma ferramenta ou uma aplicação dedicada. Certifique-se de que o seu dispositivo é compatível e possui um software apropriado para exibir as instruções eletrónicas de utilização.
pt (brazil)	O manual do usuário completo está disponível em um espaço online no formato PDF. Para acessar a este, por favor, digitalizar o QR Code abaixo usando uma ferramenta ou um aplicativo dedicado. Seu dispositivo deve ser compatível e possuir um software apropriado para exibir as instruções eletrônicas de utilização.
ro	Manualul de utilizare complet este disponibil online în format PDF. Pentru a-l accesa, scanați codul QR de mai jos folosind un instrument sau o aplicație dedicată. Asigurați-vă că dispozitivul dumneavoastră este potrivit și are un software adecvat pentru afișarea Instrucțiunilor de utilizare în format electronic.
ru	Полное руководство пользователя доступно в интернет-пространстве в формате PDF. Чтобы получить к нему доступ, отсканируйте QR-код ниже с помощью специального инструмента или приложения. Убедитесь, что

- ваше устройство подходит и имеет соответствующее программное обеспечение для отображения электронных инструкций по эксплуатации.
- sk Cely používateľský manuál je dostupný vo webovom priestore vo formáte PDF. Ak chcete získať prístup, naskenujte nižšie uvedený QR kód pomocou špeciálneho nástroja alebo aplikácie. Uistite sa, že máte vhodné zariadenie s vhodným softvérom na zobrazenie elektronického návodu na použitie.
- sl Celoten uporabniški priročnik je na voljo kot dokument PDF na spletnem mestu. Za dostop optično preberite spodnjo kodo QR z namenskim orodjem ali aplikacijo. Prepričajte se, da je vaša naprava primerna in ima ustrezno programsko opremo za prikaz elektronskih navodil za uporabo.
- sr Kompletno uputstvo za korisnike je dostupno na veb prostoru u PDF formatu. Da biste mu pristupili, skenirajte QR kôd u nastavku pomoću namenske alatke ili aplikacije. Proverite da je vaš uređaj odgovarajući i da li ima potreban softver za prikaz elektronskog Uputstva za upotrebu.
- sv Den fullständiga bruksanvisningen finns tillgänglig på ett webbutrymme i PDF-format. För att komma åt den, vänligen skanna QR-koden nedan med ett dedikerat verktyg eller program. Se till att din enhet är lämplig och har en passande programvara för att visa de elektroniska användningsinstruktionerna.
- th สามารถรับคู่มือผู้ใช้ฉบับสมบูรณ์ในรูปแบบ PDF ได้จากบนเว็บไซต์ โดยในการเข้าถึง โปรดสแกนคิวอาร์โค้ดด้านล่างด้วยเครื่องมือหรือแอปพลิเคชันเฉพาะ โปรดตรวจสอบให้แน่ใจว่าอุปกรณ์ของคุณนั้นเหมาะสม และมีซอฟต์แวร์ที่สามารถใช้ในการแสดงคำแนะนำการใช้งานอิเล็กทรอนิกส์ได้อย่างถูกต้อง
- tr Kullanım kılavuzunun tamamı web alanında, PDF formatında mevcuttur. Buna erişmek için lütfen uygun bir araç veya uygulama kullanarak aşağıdaki QR kodunu okutun. Lütfen cihazınızın uyumlu ve elektronik kullanım talimatlarını görüntülemek için uygun bir yazılıma sahip olduğundan emin olun.
- uk Повна версія посібника користувача доступна в інтернеті в форматі PDF. Щоб отримати до нього доступ, скануйте QR-код нижче за допомогою спеціального додатку. Для перегляду електронного посібника користувача на вашому пристрої він повинен мати відповідні характеристики та програмне забезпечення.
- vi Hướng dẫn sử dụng đầy đủ có sẵn trên không gian web ở định dạng PDF. Để truy cập, vui lòng quét mã QR bên dưới bằng công cụ chuyên dụng hoặc bằng ứng dụng. Vui lòng đảm bảo rằng thiết bị của bạn phù hợp và có phần mềm phù hợp để hiển thị Hướng dẫn sử dụng điện tử
- zh 完整的操作手册以 PDF 格式在网络上提供。如需获取，请使用专门的工具或应用程序扫描下方二维码。请确保您的设备适用并安装有相应的软件，能够显示电子版使用说明。

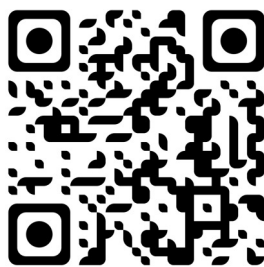

## **XIII. ΣΤΟΙΧΕΙΑ ΕΠΙΚΟΙΝΩΝΙΑΣ**

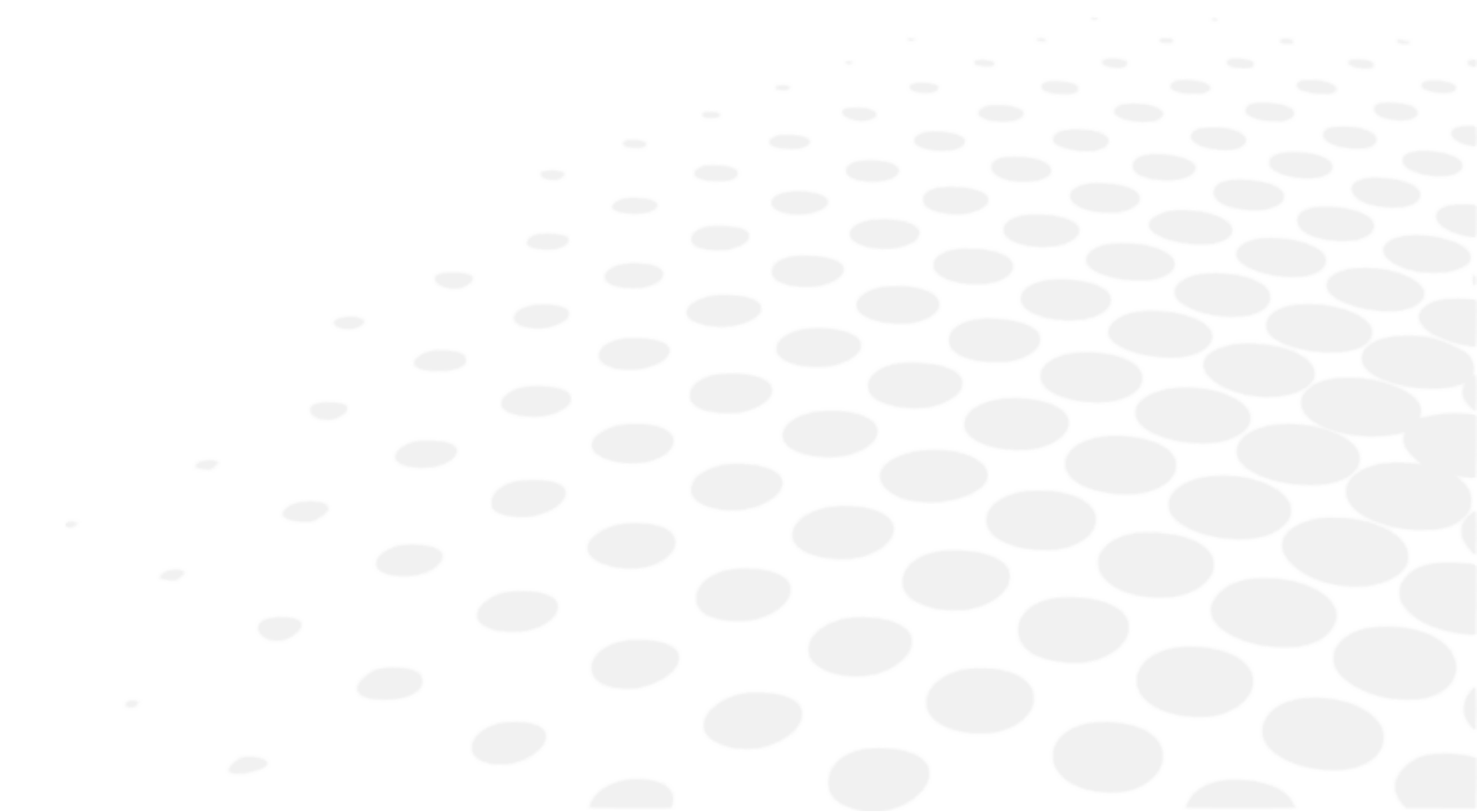

Εάν το μηχάνημα δυσλειτουργεί για κάποιο λόγο, συνιστάται να συμβουλευτείτε τη διαδικασία αντιμετώπισης προβλημάτων του παρόντος εγχειριδίου.

Εάν το πρόβλημα παραμένει ή το όργανο έχει υποστεί βλάβη ή δυσλειτουργεί ή εμφανίζεται μήνυμα που σας συνιστά να επικοινωνήσετε με τον τοπικό διανομέα σας, ακολουθήστε τα παρακάτω βήματα.

- Επικοινωνήστε πρώτα με τον τοπικό διανομέα του νομού ή της χώρας σας. Όλες οι πληροφορίες είναι διαθέσιμες στη διεύθυνση [www.essilor-instruments.com](http://www.essilor-instruments.com) στην ενότητα «Contact» (Επικοινωνία).
- Εάν το προϊόν συνοδεύεται από ηλεκτρονικές οδηγίες και τις χρειάζεστε σε έντυπη μορφή, επικοινωνήστε με τον τοπικό διανομέα σας.
- Παρακαλείστε να αναφέρετε οποιοδήποτε σοβαρό περιστατικό που έλαβε χώρα σε σχέση με τη συσκευή στη διεύθυνση [essilor-instruments-vigilance@essilor.com](mailto:essilor-instruments-vigilance@essilor.com) και στις κατά τόπους αρμόδιες αρχές για τα ιατροτεχνολογικά προϊόντα.
- Πριν καλέσετε τον τοπικό διανομέα, βεβαιωθείτε ότι έχετε εντοπίσει τον αριθμό μοντέλο και τον σειριακό αριθμό.
- Ο σειριακός αριθμός είναι μοναδικός για αυτή τη μονάδα και είναι προσβάσιμος στο προϊόν. Συνιστάται να συμπληρώσετε τον ακόλουθο πίνακα αμέσως μόλις αγοράσετε το προϊόν μας.
- Κρατήστε αυτό το εγχειρίδιο ως υπενθύμιση της αγοράς σας και φυλάξτε την απόδειξη αγοράς ως απόδειξη αγοράς.

Ημερομηνία αγοράς:

-----

Όνοματεπώνυμο/Επωνυμία αντιπροσώπου:

-----

Διεύθυνση αντιπροσώπου:

-----

Αριθμός τηλεφώνου αντιπροσώπου:

-----

Αριθμός μοντέλου:

-----

Σειριακός αριθμός:

-----



Essilor International  
147, rue de Paris – 94220 Charenton-le-Pont France  
[www.essilor.com](http://www.essilor.com)

