

UPUTSTVO ZA KORISNIKE

САДРЖАЈ

I. UVOD	4
II. SMERNICE ZA UPOTREBU	6
1. Namena	7
a. Namena	7
b. Indikacije za upotrebu	7
2. Očekivana klinička korist	7
3. Kontraindikacije	7
4. Posledice	7
5. Predviđena populacija	7
6. Predviđeni korisnici	7
III. MERE OPREZA I UPOZORENJA	8
1. Definicije	9
2. Bezbednost proizvoda	9
a. Mere predostrožnosti za upotrebu	9
b. Mere predostrožnosti u vezi sa IT mrežom	10
c. Izvor napajanja	10
IV. OPIS PROIZVODA	12
1. Plan proizvoda sa opisom	13
a. Prednja strana	13
b. Zadnja strana	13
c. Priključak	13
2. Spisak dodataka	13
V. INFORMACIJE ZA RAD	15
1. Raspakivanje i skladištenje	16
2. Instalacija uređaja	17
a. Postavljanje VESA nosača	19
b. Instalacija držača napojnog kabla	21
3. Uključivanje/isključivanje medicinskog sredstva	22
a. Uključite instrument	22
b. Isključite instrument	23
4. Povezivanje sa drugim instrumentima	23
VI. UPOTREBA SREDSTVA	24
1. Postavljanje ekrana	25
2. Postavke	25
a. Konfigurisanje ekrana	25
b. Podešavanje optotipa sa konzole	27
VII. ODRŽAVANJE	34
1. Uslovi skladištenja i rukovanja	35
2. Uputstva za čišćenje	35
3. Periodična provera i održavanje	35
4. Ažurirajte ekran	36
a. Ažuriranje pomoću USB memorije	36
b. LAN (IP)	39

VIII. GREŠKE I OTKLANJANJE GREŠAKA	42
1. Rešavanje problema	43
IX. TEHNIČKI OPIS	44
1. Tehnički podaci	45
a. Vek trajanja proizvoda	45
b. Odlaganje	45
c. Težina i dimenzije proizvoda	45
d. LED specifikacije	45
e. Precizne performanse kako je zamislio Essilor	46
2. Elektromagnetna kompatibilnost	46
X. OBJAŠNENJE SIMBOLA	49
1. Na dokumentu	50
2. Na uređaju	50
3. Na pakovanju	51
XI. ISKLJUČENJE ODGOVORNOSTI	52
XII. QR KOD	54
XIII. KONTAKT INFORMACIJE	58

I. UVOD



 Najnovija verzija ovog uputstva za korisnike je dostupna na veb prostoru.
Da biste pristupili drugim dostupnim jezicima, skenirajte QR kôd koji je dostupan na kraju ovog uputstva za korisnike > Poglavlje QR kôd (p.54).

Za bezbedniju i efikasniju upotrebu, međutim, sledite tačke opisane u ovom uputstvu.

Copyright © 2024 Essilor - Originalno uputstvo - Sva prava zadržana.

Essilor International

147 rue de Paris, 94220, CHARENTON-LE-PONT

www.essilor.com

Svako umnožavanje sadržaja ovog dokumenta, bilo delimično ili u celosti, u svrhu njegovog objavljivanja ili širenja na bilo koji način i u bilo kom formatu, čak i besplatno, strogo je zabranjeno bez prethodne pisane saglasnosti kompanije Essilor

II. SMERNICE ZA UPOTREBU



1. Namena

a. Namena

Vision-C 600 (VRS001) je vizuelni sistem grafikona, samostalni tip, koji prikazuje širok spektar grafikona, zasnovanih na LCD ekranu.

b. Indikacije za upotrebu

Procena ametropije i/ili poremećaja binokularnog vida ili ispitivanje sposobnosti vizuelne funkcije.

2. Očekivana klinička korist

Kontrolisani prikaz koji pruža pouzdane informacije o vizuelnom statusu pacijenta (i vodi odgovarajuće lečenje i upravljanje stanja očiju pacijenta).

3. Kontraindikacije

Nema poznatih kontraindikacija za upotrebu uređaja.

4. Posledice

Nema poznatih nuspojava.

Prijavite svaki ozbiljan incident u povezanosti sa uređajem na essilor-instruments-vigilance@essilor.com i lokalnom telu nadležnom za medicinska sredstva.

5. Predviđena populacija

Deca i odrasli koji mogu da komuniciraju sa operatorom.



6. Predviđeni korisnici

Ovaj uređaj mogu da koriste oftalmolozi ili obučeni operateri pod nadzorom oftalmologa u skladu sa lokalnim propisima.

III. MERE OPREZA I UPOZORENJA



1. Definicije

SIMBOL	OPIS
	Oprez: opasna situacija koja, ako se ne izbegne, može dovesti do lakših ili umerenih povreda.
	Upozorenje: opasna situacija koja, ako se ne izbegne, može dovesti do smrti ili ozbiljnih povreda.
	Važne i/ili korisne dodatne informacije koje možete naučiti u vezi sa tekstom u ovom uputstvu.

2. Bezbednost proizvoda

a. Mere predostrožnosti za upotrebu



- Bitne performanse: Sa regulatorne tačke gledišta, proizvod nema suštinske performanse.
- Ne postavljajte instrument pored bežičnih uređaja (TV, radio, itd.). Instrument može da izazove smetnje.
- Nikada ne pokušavajte da rastavite instrument. Ovo može dovesti do kvara ili požara.
- Ako instrument ne radi kako treba, ne dirajte unutrašnjost. Izvucite utikač iz utičnice i konsultujte svog prodavca.
- Ako se tečnost prospe na instrument ili strani predmeti uđu unutra, izvucite utikač iz utičnice i obratite se svom prodavcu.
- Ako se pojave bilo kakve abnormalnosti (buka, dim, itd.), izvucite utikač iz utičnice i konsultujte svog prodavca. Dalja upotreba može dovesti do požara ili ličnih povreda.
- Prisustvo otisaka prstiju ili prašine na optičkim delovima, na primer na prozorima za posmatranje, utiče na tačnost merenja. Zbog toga se preporučuje da ih ne rukujete prstima i da ih držite dalje od prašine. Ako na optičkim delovima ima otisaka prstiju ili prašine, lagano ih obrišite mekom krpom.
- Navlake su krhke, rukovanje njima dok nosite nakit ili imate duge nokte može dovesti do ogrebotina.
- Beli poklopci mogu da požute tokom vremena kada su izloženi ultraljubičastom svetlu tokom dužeg perioda.
- Ne postoje granični uslovi koje uređaj može da toleriše.



- Ne pokušavajte da popravite ili modifikujete instrument.
- Nikada ne pokušavajte sami da izvršite bilo kakve popravke unutar instrumenta. U slučaju kvara, obratite se svom prodavcu.
- Da biste izbegli rizik od strujnog udara, ne otvarajte poklopac. Za sve popravke se obratite svom prodavcu.

b. Mere predostrožnosti u vezi sa IT mrežom



- Ovaj instrument može da prenosi podatke na računar ili druge uređaje preko USB ili RJ45 interfejsa. Ova sredstva moraju biti u skladu sa standardom IEC 62368-1.
 - IT mreža mora biti podešena da bi se prihvatila tekstualna datoteka sa adrese proizvoda (parametri zaštitnog zida)
 - Rutine prenosa su usaglašene sa FTP protokolima.
 - Analizom rizika dizajna proizvoda nije prijavljena nikakva opasna situacija.
 - Eksterna oprema namenjena za povezivanje sa signalnim izlazima na uređaju mora da bude u skladu sa relevantnim standardom proizvoda za takvu opremu IEC 62368-1 za IT opremu. Pored toga, sve takve kombinacije – medicinski električni sistemi – moraju biti u skladu sa zahtevima navedenim u klauzuli 16 IEC 60601-1. Sva oprema koja nije u skladu sa zahtevima za struju curenja u IEC 60601-1 treba da se drži van okruženja pacijenta (najmanje 1,5 m od nosača za pacijenta ili će se napajati preko transformatora za razdvajanje da bi se smanjile struje curenja).
- Svaka osoba koja povezuje spoljnu opremu sa uređajem formirala je medicinski električni sistem i stoga je odgovorna da sistem bude u skladu sa zahtevima iz klauzule 16 IEC 60601-1. Ako ste u nedoumici, kontaktirajte kvalifikovanog medicinskog tehničara ili vašeg lokalnog predstavnika.
- Uređaj za odvajanje (uređaj za izolaciju) je potreban da bi se izolovala oprema koja se nalazi izvan okruženja pacijenta od opreme koja se nalazi unutar okruženja pacijenta. Posebno je potreban takav uređaj za razdvajanje kada se uspostavi mrežna veza. Zahtevi za uređaj za razdvajanje definisani su u klauzuli 16.5 standarda IEC 60601-1.
- Povezivanje ovog instrumenta sa računarskom mrežom koja uključuje drugu opremu može dovesti do sigurnosnih i sigurnosnih rizika.
- Od odgovorne organizacije se očekuje da identifikuje, analizira, proceni i kontroliše ove rizike.
- Sve naknadne promene na računarskoj mreži mogu izazvati rizike i zahtevati dalju analizu.
- Ove promene uključuju:
 - menjanje konfiguracije računarske mreže;
 - povezivanje dodatnih uređaja na računarsku mrežu,
 - isključenje elemenata računarske mreže,
 - ažuriranje opreme povezane na računarsku mrežu;
 - nadogradnju opreme povezane na računarsku mrežu.

Obratite se svom distributeru za detaljne informacije o ovom instrumentu.

c. Izvor napajanja



- **UPOZORENJE:** Da bi se izbegao rizik od strujnog udara, ovaj uređaj se mora priključiti samo na električnu mrežu sa zaštitnim uzemljenjem.
- Uverite se da koristite kabl za uzemljenje kabla za napajanje kada povezujete na terminal za uzemljenje.
- Nemojte da oštetite kabl za napajanje (savijanjem, povlačenjem ili postavljanjem teških predmeta na njega itd.). Nemojte ga modifikovati. Ako je kabl oštećen (labav kontakt, oštećen omotač, itd.), zamenite ga novim. Dalja upotreba može dovesti do strujnog udara ili požara.
- Nemojte dodirivati utikač za napajanje vlažnim rukama. Ovo može dovesti do strujnog udara.
- Ako ne koristite instrument duži period, izvucite kabl za napajanje iz utičnice.



- Nemojte koristiti trake za napajanje sa više utičnica, adaptere ili produžne kablove za povezivanje instrumenta na električnu mrežu.
- Uverite se da je kabl za napajanje u potpunosti utaknut i u utikač i u instrument. Ako ga ne umetnete pravilno, može doći do požara ili strujnog udara.
- Redovno čistite kabl za napajanje kako biste izbegli nakupljanje prašine. Ako je kabl prljav, može izazvati kvar ili požar.
- Ako se kabl za napajanje zagreje nakon upotrebe instrumenta, proverite da nije prljav. Ako nije, zamenite kabl za napajanje novim. Nastavak upotrebe može izazvati kvar ili ličnu povredu.
- Koristite instrument sa odgovarajućim naponom napajanja. Dalja upotreba sa naponom napajanja većim od nazivne snage može izazvati kvar ili požar.
- Držite utikač kada ubacujete ili uklanjate kabl za napajanje.
- Koristite samo kabl za napajanje koji je isporučen sa uređajem, model H05VV-F kabl tipa 3G 10 mm², isporučen sa VIIG utikačem. SJT 3x18 AWG se isporučuje sa utikačem za bolnički razred Nema 5-15P HF za US/CAN; 2 m dužine.

IV. OPIS PROIZVODA

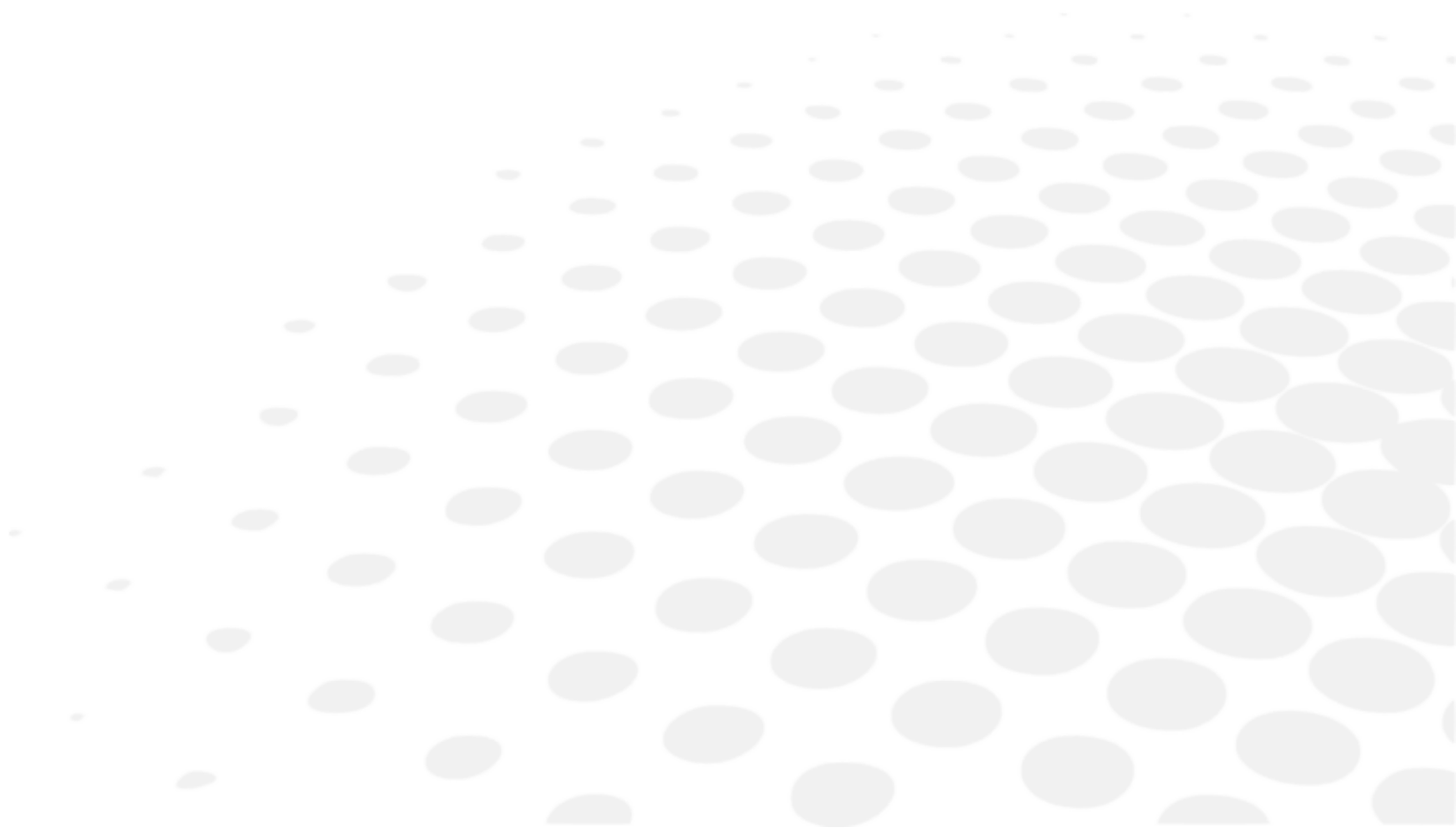

1. Plan proizvoda sa opisom

a. Prednja strana



b. Zadnja strana

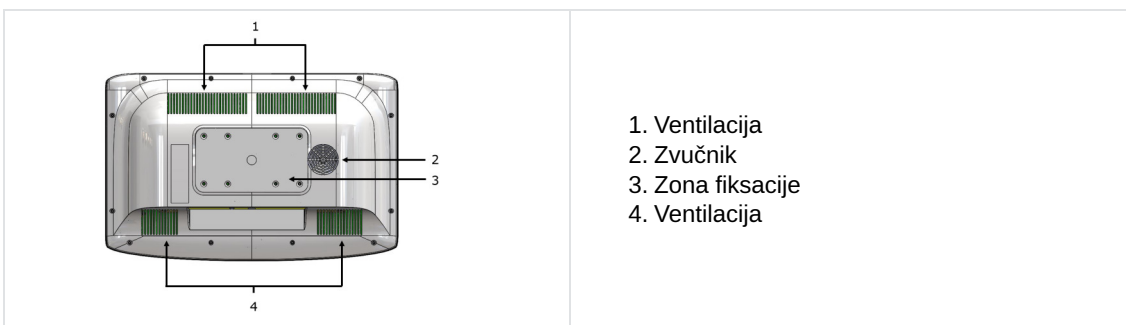

c. Priključak



2. Spisak dodataka

Dok raspakujete, proverite da li su sledeći standardni dodaci uključeni.

Standardna oprema i odvojivi delovi

- Napajanje*, (x1)
- Ethernet kabl, 2 m, (x1)
- Napojni kabl*, 1,80 m, (x2)
 - US: ref. CA6096
 - Evropa: ref. VRSA05
- Nosač za zidnu montažu, (x1)
- Držač napojnog kabla, (x1)
- Uputstvo za korisnike, (x1)

* Primenjeni delovi



Vision-C 600 je u potpunosti kompatibilan i namenjen za rad sa Vision-R™ foropterima.

V. INFORMACIJE ZA RAD





Ovaj instrument mora da instalira specijalizovani tehničar. Da biste instalirali instrument ili promenili njegovu vezu, obratite se svom Essilor prodavcu.

Pridržavajte se mera predostrožnosti u nastavku:

- Ne postavljajte instrument na mesto:
 - gde se skuplja prašina ili prljavština,
 - direktno izložen svetlosnim zracima,
 - bogato kiseonikom,
 - prikazuju ekstremne temperature i nivoe vlažnosti,
 - verovatno će pretrpeti jake oscilacije ili iznenadne udare.
- Nemojte koristiti instrument sa zapaljivim anestheticima ili u kombinaciji sa zapaljivim agensima.
- Instrument ne bi trebalo da padne; to bi verovatno izazvalo kvarove. Ako padne, instrument bi takođe mogao da vam zgnječi telo ili stopala.
- Obavezno postavite uređaj dalje od utičnice za napajanje.
- Nemojte gurati viljuške preduboko u zid.

1. Raspakivanje i skladištenje

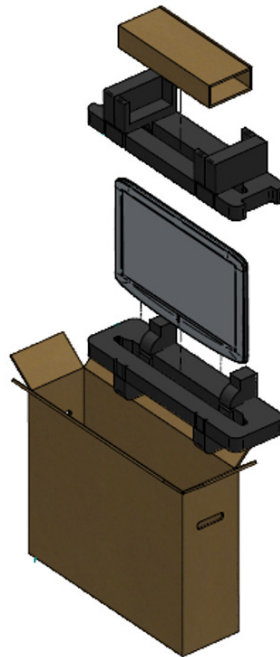

1. Otvorite kutiju i izvadite kutiju sa opremom.



- 2 Skinite penu.



- 3 Lagano izvadite ekran iz kutije.



- 4 Uklonite zaštitni poklopac.

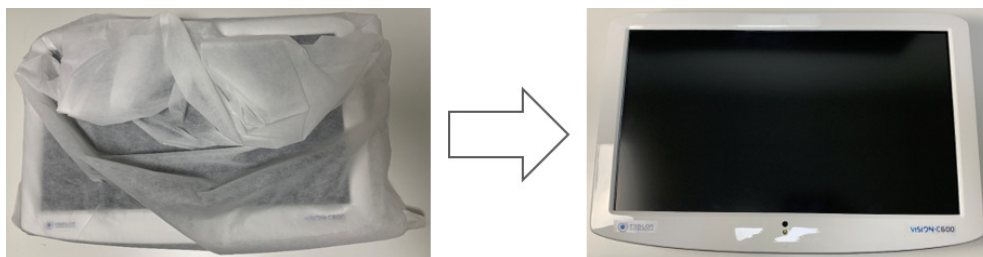

2. Instalacija uređaja



Obavezno poštujujte sve dole navedene mere predostrožnosti.

- 1 Pronađite odgovarajuće mesto na zidu kako biste postavili zidni nosač koji će držati proizvod.





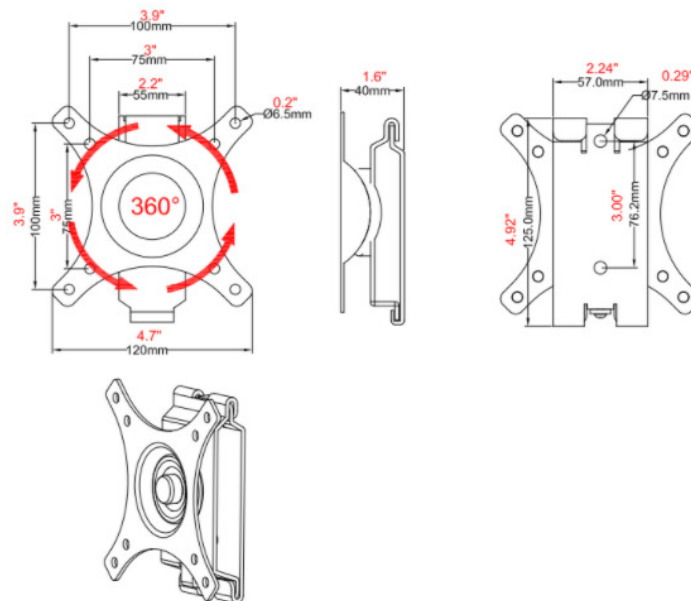

Uverite se da rastojanje prelamanja odgovara zahtevima za direktan pogled ili raspored ogledala.

- 2 Poravnajte isporučeni zidni nosač sa metalnim jezičcima okrenutim nagore i suprotno od zida i označite rupe na instalaciji.
- 3 Postavite nosač za montiranje na zid na zid i zašrafite ili ukucajte zavrtnje (ekser) u rupe.
- 4 Okačite proizvod tako što ćete poravnati rupe na zadnjoj strani jedinice sa metalnim trakama zidnog nosača i okačiti jedinicu na te trake.

Veličina



Komponente

OPIS	VIZUELNO
Ploča za ekran, ion ploča, (x1)	
Zidna ploča	
Zavrtnanj M4x16 mm, ref. CV6273, (x4)	
Vijak za pričvršćivanje ST6 3x65 mm, (x2)	
Tipla, (x2)	
Podloška, (x2)	

a. Postavljanje VESA nosača

- 1 Odvijte i skinite deo koji treba postaviti na zid.

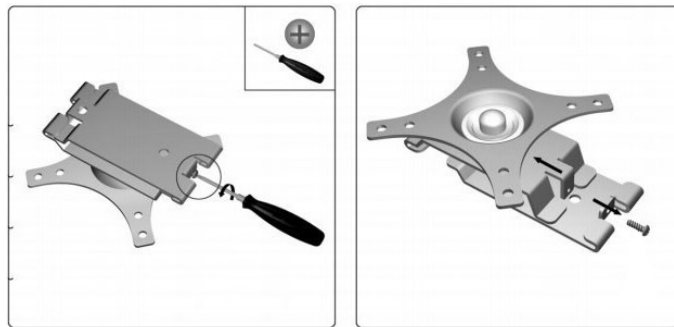

- 2 Postavite deo koji ide na zid tako da obeležite mesta za 2 pričvršćivača, a zatim izbušite rupe.

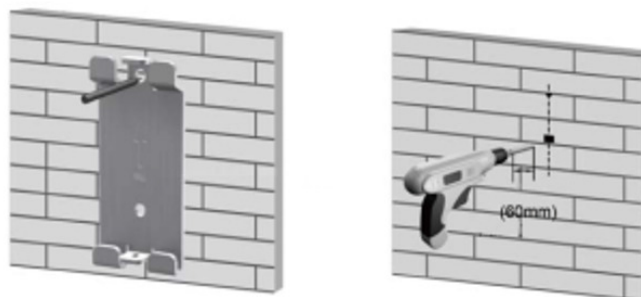

- 3 Postavite drvene tiple koje ste dobili.

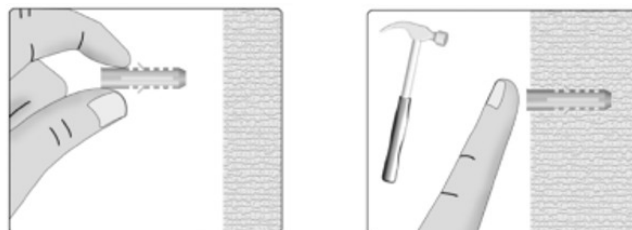

- 4 Zavrnite zidni deo nosača.



- 5 Zavrnite drugi deo pomoću 4 zavrtnja, ref. CV6273 (M4x16 mm).



- 6 Postavite ekran odozgo kao što se vidi ispod.

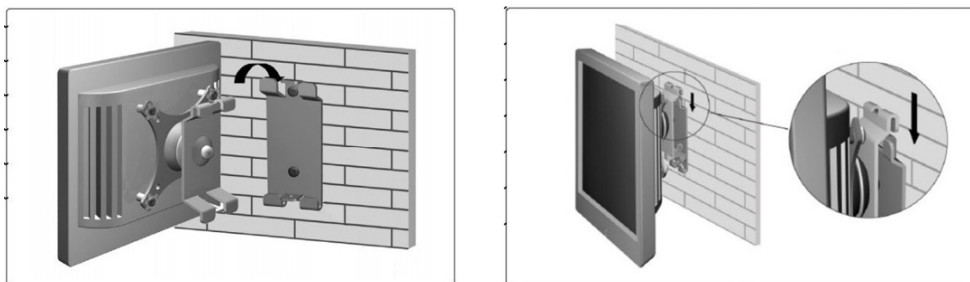

- 7 Zavrnite sigurnosni zavrtnj.

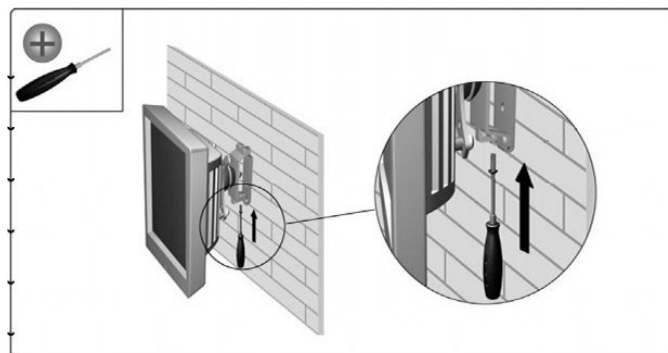

- 8 Podesite ugao ekrana po potrebi.

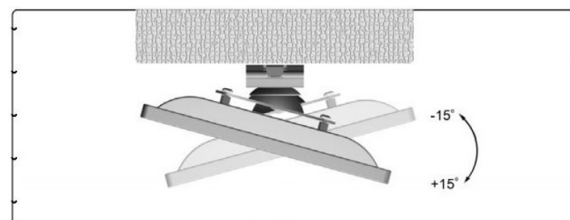
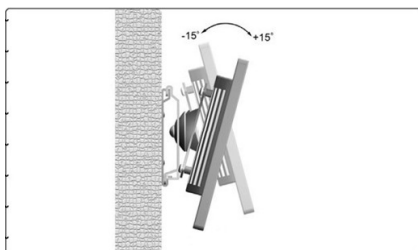



Moguće je postaviti i ekran sa grafikonom na nosač, ref. CS510.

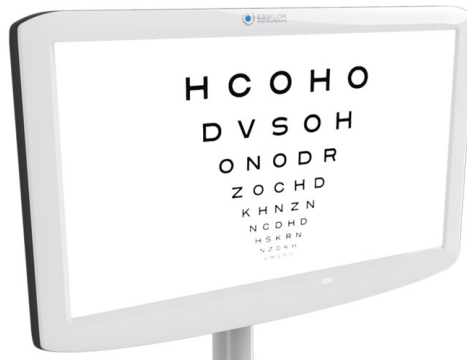

b. Instalacija držača napojnog kabla

- 1 Postavite držač napojnog kabla.



- 2 Zavrnite držač na odgovarajuće mesto.



Zavrtnj je poslat.



- > Držač napojnog kabla je postavljen.



3. Uključivanje/isključivanje medicinskog sredstva

a. Uključite instrument

- 1 Zatim pritisnite prekidač za UKLJUČIVANJE/ISKLJUČIVANJE na ekranu sa grafikonom.



- > Uključuje se ekran.

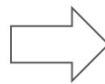

Možete da proverite vezu između tastature konzole i ekrana klikom na optotipe (treba da se pojave na ekranu).

> Instrument je spreman za upotrebu.

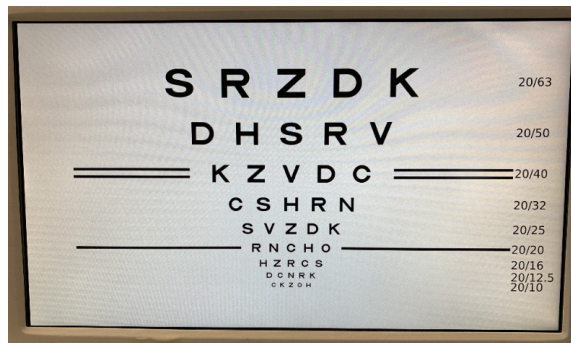

b. Isključite instrument

1 Zatim pritisnite prekidač za UKLJUČIVANJE/ISKLJUČIVANJE na ekranu sa grafikonom.

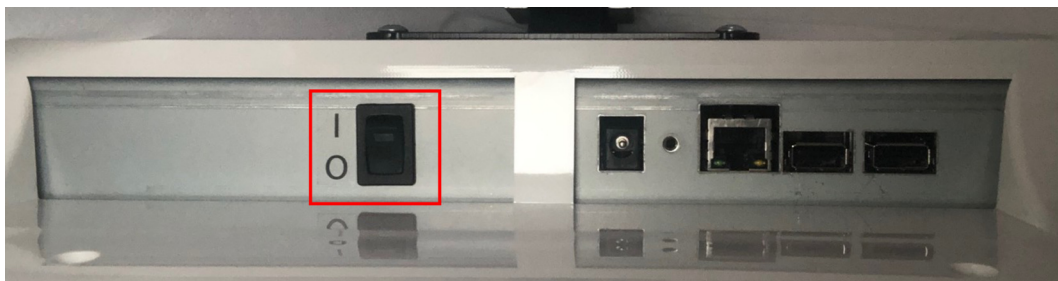

> Isključuje se ekran.

4. Povezivanje sa drugim instrumentima

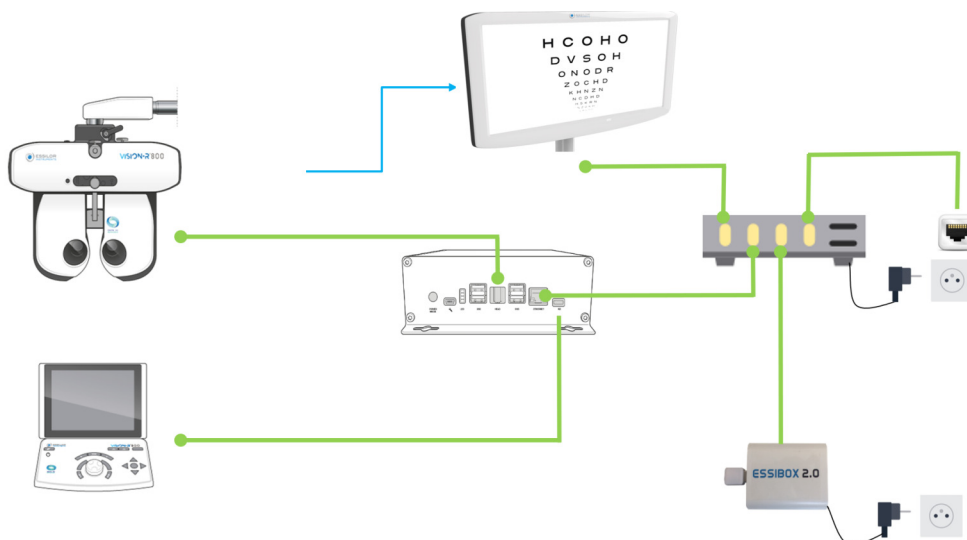

Sa:

- — : Kablovski priključak
- — : Infracrveni priključak

VI. UPOTREBA SREDSTVA



1. Postavljanje ekrana

Postavite proizvod tako da sredina LCD ekrana bude u nivou očiju pacijenta.

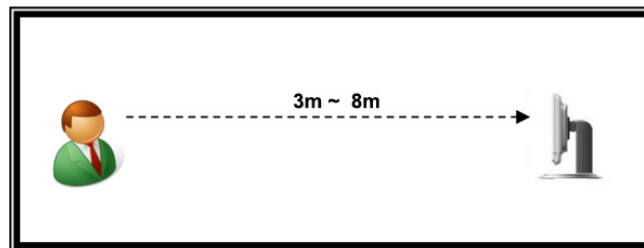

 Optotipi se generišu na osnovu podešene udaljenosti ekrana.

 Opseg upotrebe za Vision-C 600 je 3 do 8 m, a moguće oštine koje treba testirati su opsega od 0,05 do 2,0 (decimalni ekvivalent). Kada je podešavanje napravljeno na bliskoj udaljenosti ($\leq 3,75$ m) i kada se testiraju visoke oštine ($\geq 1,50$): preporučuje se da se proveri izmerena oština vida dodatnim pregledima, sa ciljevima postavljenim na većim udaljenostima gledanja.

2. Postavke

a. Konfigurisanje ekrana

Sva Vision-C 600 podešavanja se konfiguriraju na konzoli Vision-R.

Moguće je modifikovati podrazumevana podešavanja ekrana pritiskom na ( > ) na konzoli.

> Prikazuje se stranica sa podešavanjima instrumenta.

> Zatim kliknite na ()

> Pojavljuje se sledeća strana:

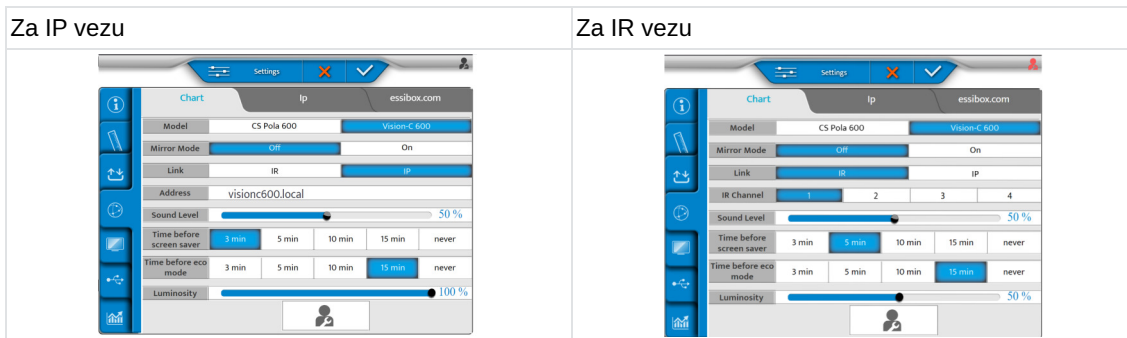



Taster [Vision-C 600 Configuration] poziva konfiguraciju Vision-C 600.
Ovaj taster je dostupan samo u režimu tehničara.

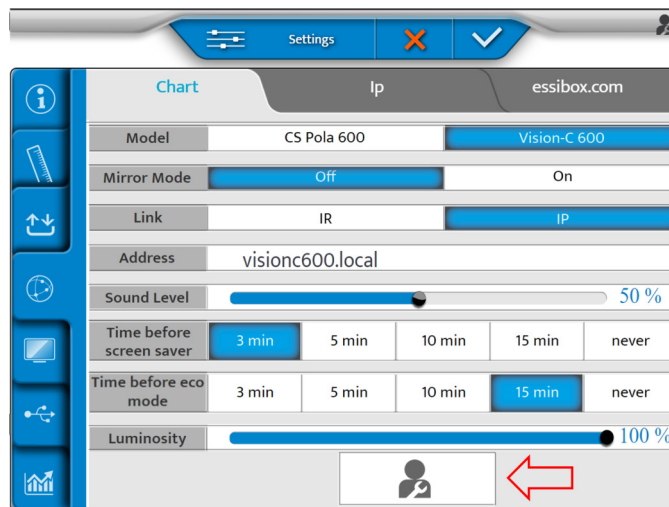

Sada možete podesiti sledeća podešavanja:

- [Model]
- [Mirror mode]
- [Link]
- [Address]
- [Sound level]
- [Time before screen saver]
- [Time before eco mode]
- [Luminosity]



Kada je [Chart Type] podešen na [Vision-C 600], IP komunikacija je dostupna.
Ako je IP komunikacija podešena, [IR Channel] zamenjuje [IP Address].

Kada se izabere [Vision-C 600], [Time before eco mode] i [Time before screen saver] su dostupni kao taster [Vision-C 600 Configuration].

Kliknite na taster [Vision-C 600 Configuration].

> Pojavljuje se sledeća iskačuća poruka:

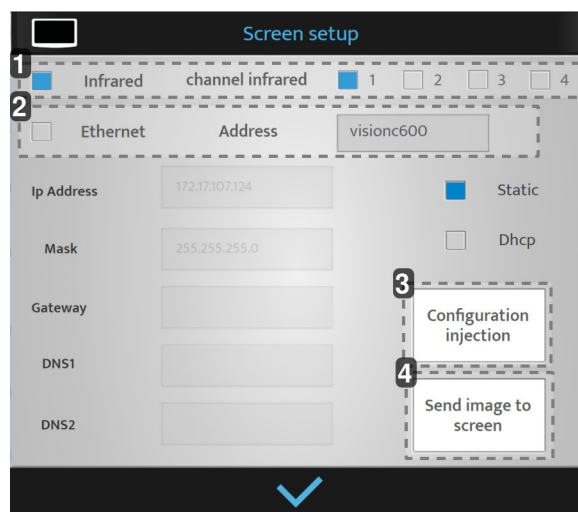

1. [Infrared]

Samo kada je [IR] izabran.

2. [Ethernet]

Samo kada je [Ethernet] izabran.

> To je naziv ekrana (može da sadrži do 12 karaktera).

3. [Configuration injection]

Podešavanja se šalju na ekran sa grafikonom.

4. [Send image to Vision-C 600]

Slika se šalje na ekran sa grafikonom kako bi se proverila veza.

Kada su podešavanja napravljena, pritisnite:

- (✓) da potvrdite.
- (✗) da otkazete.

b. Podešavanje optotipa sa konzole

IR

- 1 Moguće je generisati optotipe sa konzole pritiskom na (☰) na tastaturi konzole.
- 2 Zatim kliknite na (⌚).
- > Pojavljuje se sledeća strana.

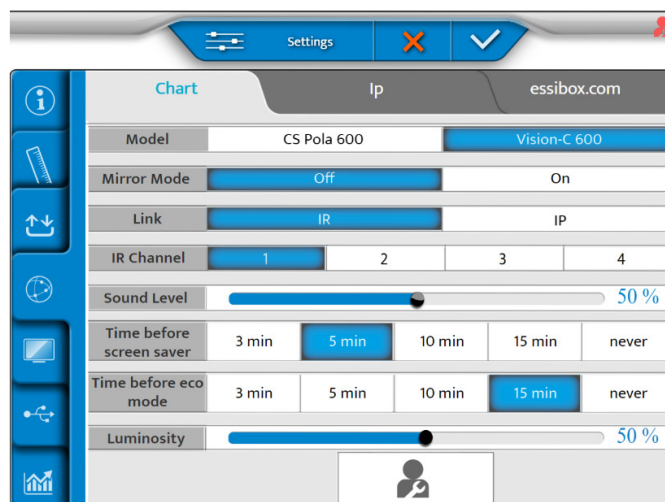

- 3 Podesite režim ogledala [OFF] ili [ON] u vezi s vašom konfiguracijom.

- 4 Zatim kliknite na .
- > Pojavljuje se sledeća strana.

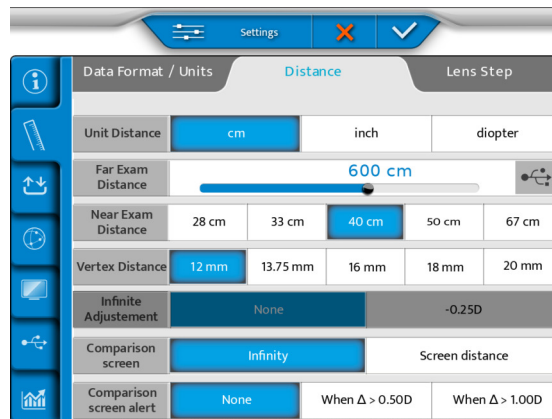

- 5 Podesite oštrinu vida:
- o cm
 - o inč
 - o dioptriya
- 6 Zatim podesite udaljenost od glave foroptera do ekrana u meniju [Far Exam Distance].
- 7 Ubacite USB memoriju sa strane konzole ili direktno u napajanje.

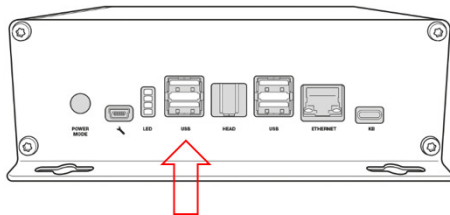

- 8 Izaberite  na ekranu.

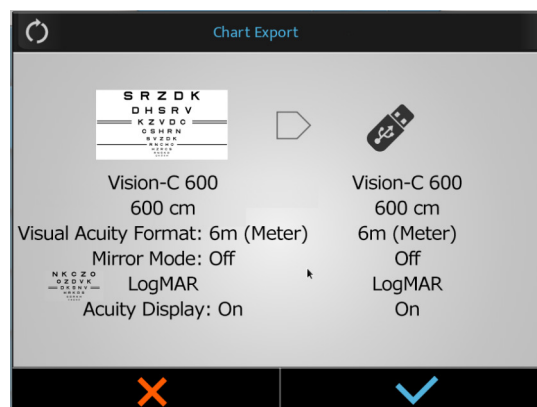

9 Pritisnite (✓) da biste potvrdili.

> Počinje proces.

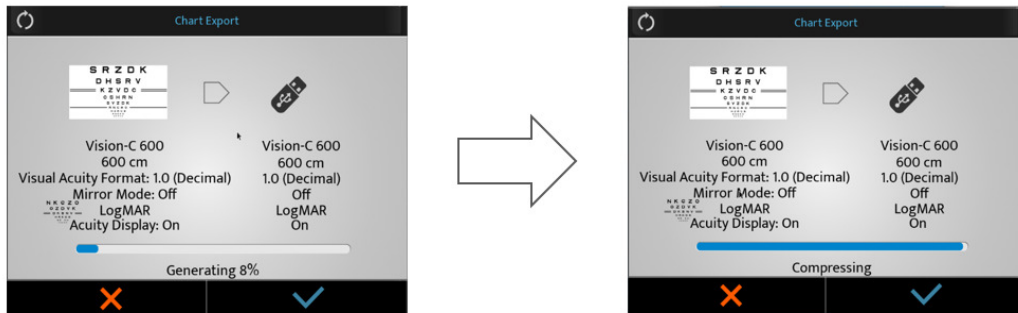

> Iskače upozorenje.

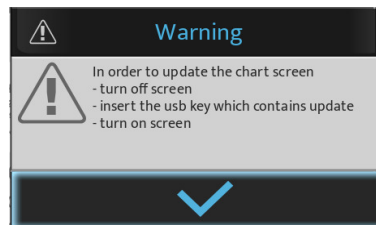

> Pritisnite (✓) da biste potvrdili.

> Optotipi su podešeni.

10 Zatim ubacite USB memoriju u jedan od USB ulaza na ekranu sa grafikonom.

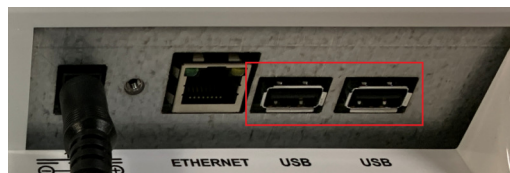

11 Uključite ekran.

> Ažuriranje će se automatski pokrenuti.

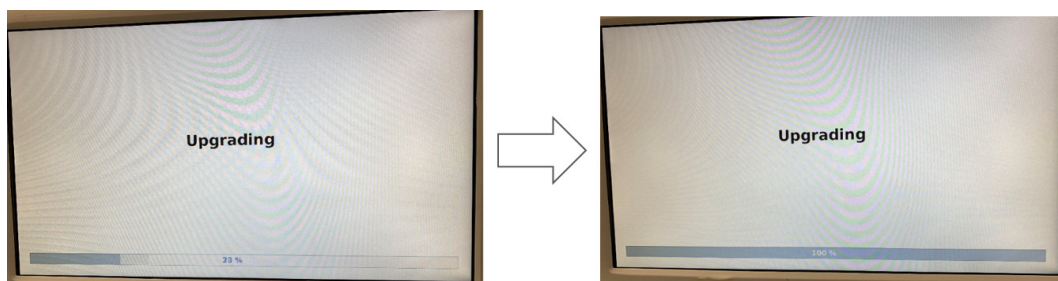

12 Izvadite USB uređaj.

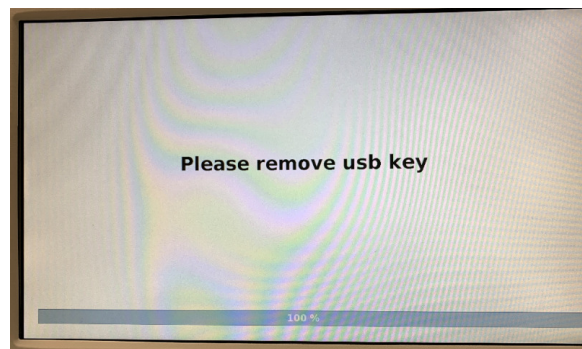

> Ekran sa grafikonom će se automatski restartovati.

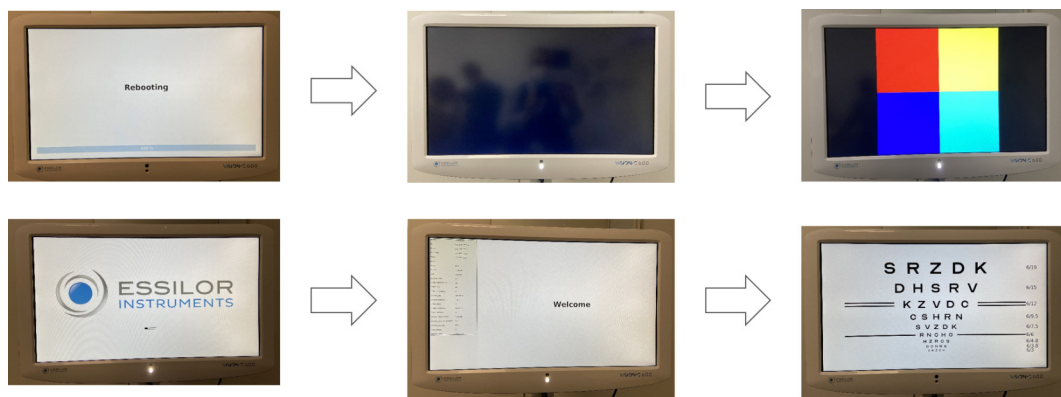

IP (LAN)

- 1 Moguće je generisati optotipe sa konzole pritiskom na () na tastaturi konzole.
 - 2 Zatim kliknite na ().
- > Pojavljuje se sledeća strana.

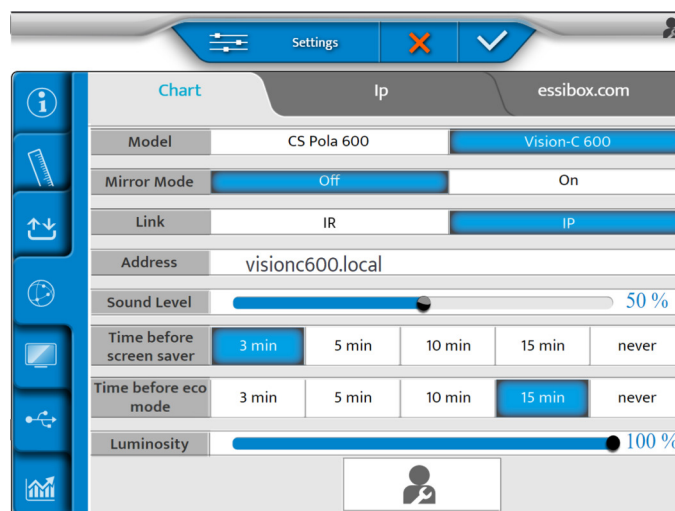

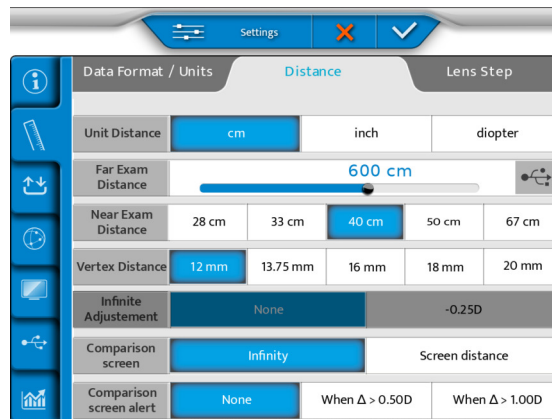

- 3 Podesite režim ogledala [Off] ili [On] u vezi s vašom konfiguracijom.

- 4 Zatim kliknite na .
- > Pojavljuje se sledeća strana.

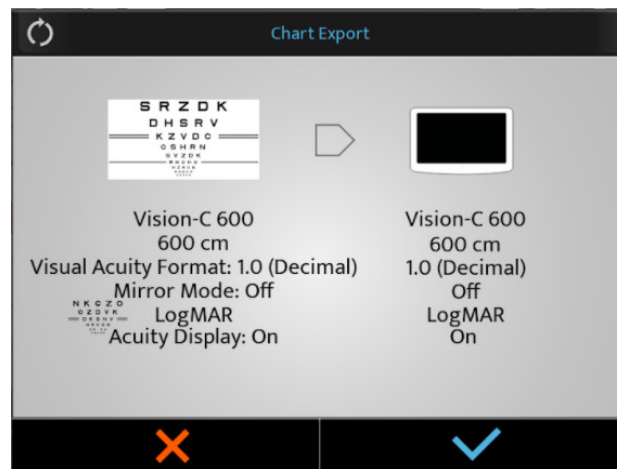

- 5 Podesite oštrinu vida:
- o cm
 - o inč
 - o dioptrija
- 6 I podesite udaljenost od glave foroptera do ekrana u meniju [Far Exam Distance].
- 7 Izaberite  na ekranu.



- 8 Pritisnite  da biste pokrenuli ažuriranje.

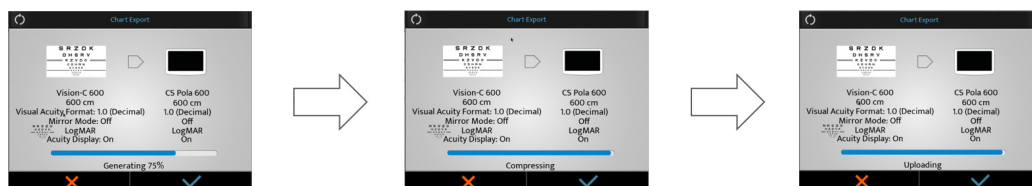

- > Vision-C 600 preuzima i ažurira softver.

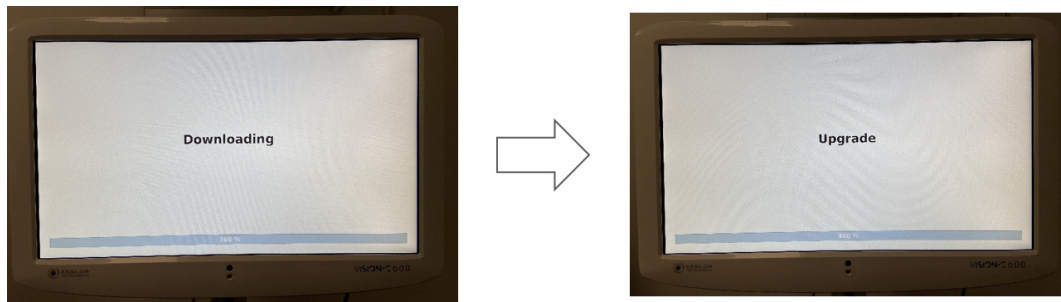

- > Zatim se sistem restartuje.



- > Poruka [Waiting chart screen] se pojavljuje na tastaturi.

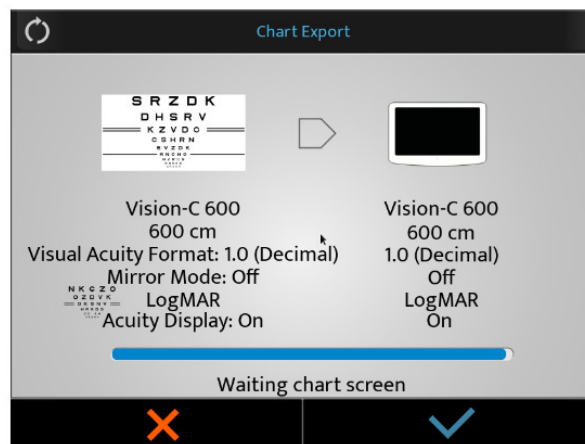

- 9 Nemojte ništa raditi.
> Sistem se restartuje po drugi put.

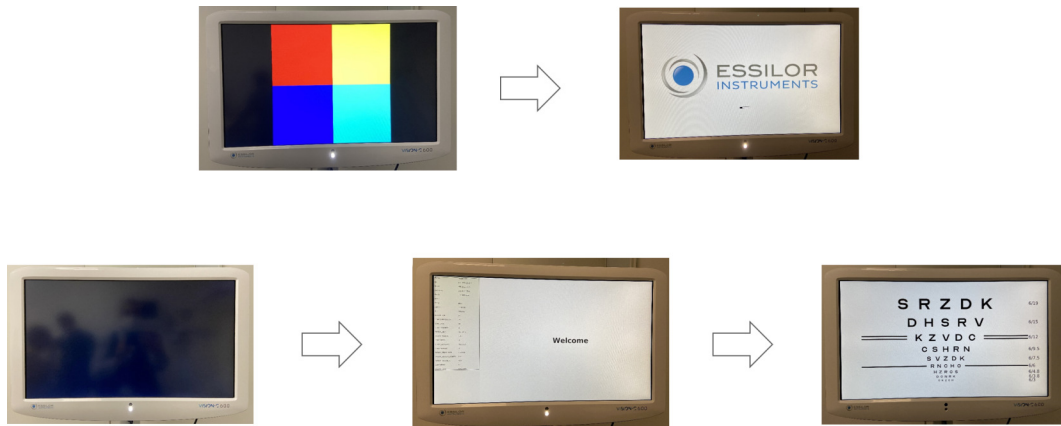

- 10 Na kraju ažuriranja pritisnite (✓).

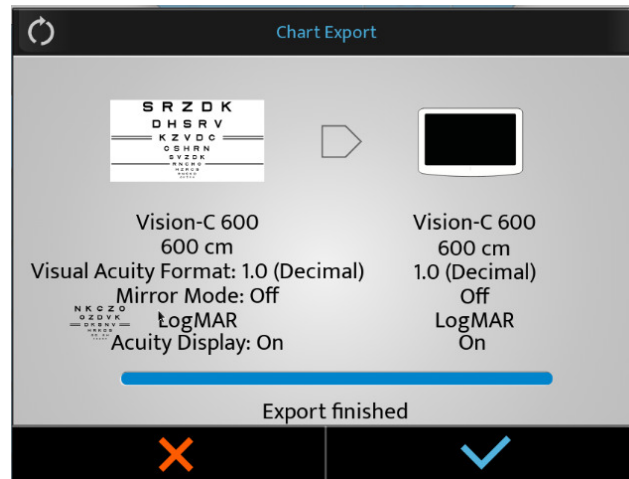

VII. ODRŽAVANJE





- Da bi se osigurala bezbednost i performanse instrumenta, sve operacije održavanja, osim ako nije drugačije navedeno u ovom priručniku, moraju da obavljaju kvalifikovani tehničari za održavanje.
- Ovaj instrument je optički uređaj visoke preciznosti. Pažljivo rukujte njime u svakom trenutku.
- Nemojte dodirivati ekran prstima i pobrinite se da očistite prašinu koja pada i koja može da poremeti prikazivanje oplotipa.
- Ako ustanovite da je ovaj uređaj prljav, možete ga čistiti koliko god često želite (pogledajte dalje posebne metode čišćenja).

1. Uslovi skladištenja i rukovanja



Poštujte dole navedene uslove rada, skladištenja i transporta.



Izbegavajte uslove kondenzacije.

	Temperatura	Vlažnost	Atmosferski pritisak
Upotreba	[+15°C; +35°C]	[30 %; 90%]	[800 hPA; 1060 hPA]
Skladištenje	[-10°C; + 55°C]	[10 %; 95%]	[700 hPA; 1060 hPA]
Transport	[-40°C; + 70°C]	[10 %; 95%]	[500 hPA; 1060 hPA]

2. Uputstva za čišćenje



Da biste izbegli bilo kakav incident, isključite instrument pre čišćenja.



- Za čišćenje instrumenta uvek koristite blago vlažnu meku krpu (mikrofiber, silikon).
- Nemojte prskati tečnost na ekran niti na druge delove proizvoda, bez obzira o kojoj se tečnosti radi, da ne biste rizikovali bilo kakvu štetu na elektronskim pločama.
- Nemojte koristiti benzol, razređivače, organske rastvarače, etar ili benzin za čišćenje instrumenta.

Na zahtev će se dostaviti dijagrami kola, spiskovi komponenata, opisi, uputstva za kalibraciju ili druge informacije koje pomažu servisnom osoblju da popravi delove opreme koji su od strane ESSILOR INSTRUMENTS označeni kao mogući za popravku os strane servisnog osoblja.

3. Periodična provera i održavanje



Proverite instrument (jednom sedmično) kako biste bili sigurni da je dobro pričvršćen na zid.

Ako postoje bilo koji problemi s proizvodom, sledite korake u nastavku.

- 1 Isključite napajanje.
- 2 Isključite napojni kabl koji je priključen na opremu.
- 3 Priključite adapter za napajanje na opremu i uključite napajanje.
- 4 Proverite da li led za napajanje svetli zelenom bojom.
- 5 Proverite da li oprema ispravno radi sa Vision-R tastaturom (videti poglavlje [Adjustments before the examination]).
- 6 Ako oprema ne radi ispravno, preporučujemo vam da uradite ono što je navedeno u nastavku.

Proverite naziv modela i serijski broj opreme i odmah se obratite vašem Essilor kontaktu.

Ovaj proizvod može biti u kvaru zbog elektromagnetnih talasa koje stvaraju mobilni telefoni, primopredajnici, igračke koje se kontrolišu radio talasima itd.

Pazite da nemate predmete kao što su oni koji utiču na rad ovog proizvoda kada su mu blizu.

4. Ažurirajte ekran

Ažuriranje za Vision-C 600 vrši Vision-R™700 i Vision-R™800.

Kada je za Vision-R™700 i Vision-R™800 dostupna nova memorija, ona podrazumeva i onu za Vision-C 600.

a. Ažuriranje pomoću USB memorije

- 1 Kliknite na (☰) > (↔) na konzoli.
- 2 Zatim, kliknite na (🕒).
- > Pojavljuje se sledeća strana:

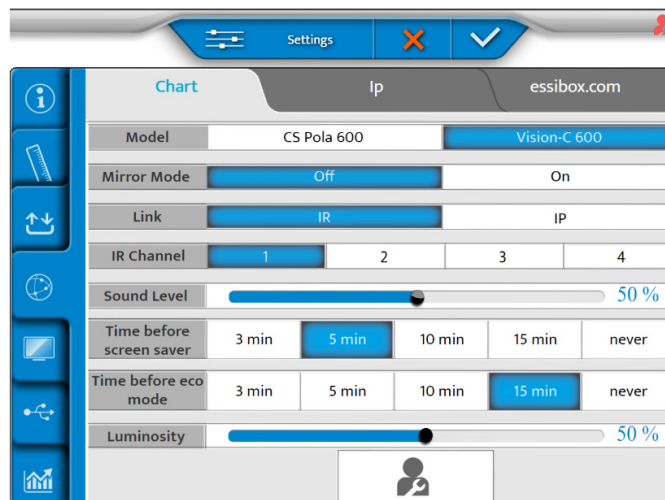

- 3 Postavite podešavanje [Link] pomoću [IR].
- 4 Zatim kliknite na (📄).
- > Pojavljuje se sledeća strana.

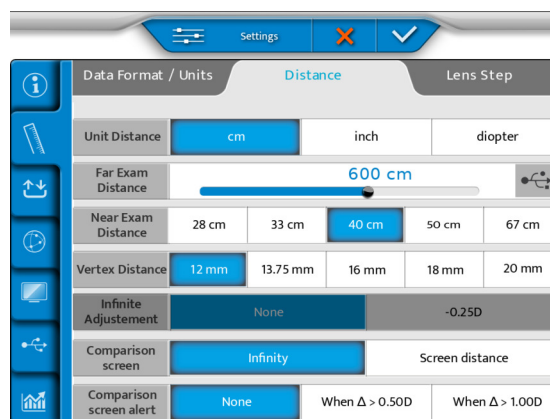

- 5 Ubacite USB memoriju sa strane konzole ili direktno u napajanje.



- 6 Izaberite () na ekranu.

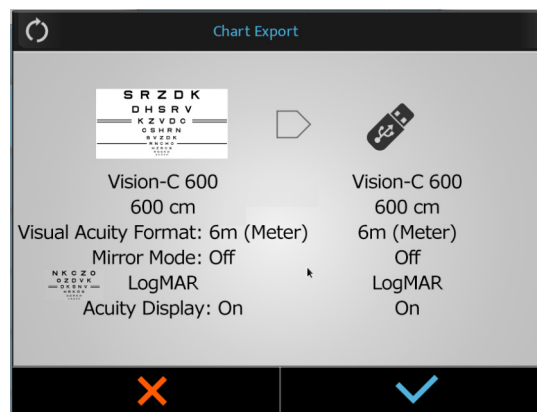

- 7 Pritisnite () da biste potvrdili.
> Počinje proces.

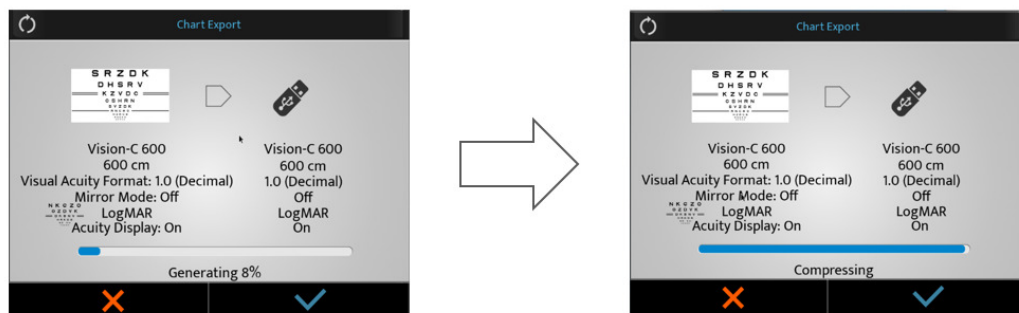

- > Iskače upozorenje.

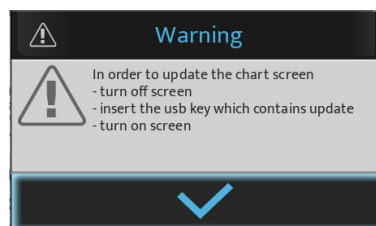

- > Pritisnite () da biste potvrdili.
> Optotipi su podešeni.

- 8 Ubacite USB memoriju u jedan od USB ulaza na ekranu sa grafikonom.

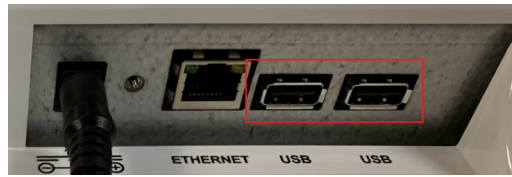

- 9 Uključite ekran.
> Ažuriranje će se automatski pokrenuti.

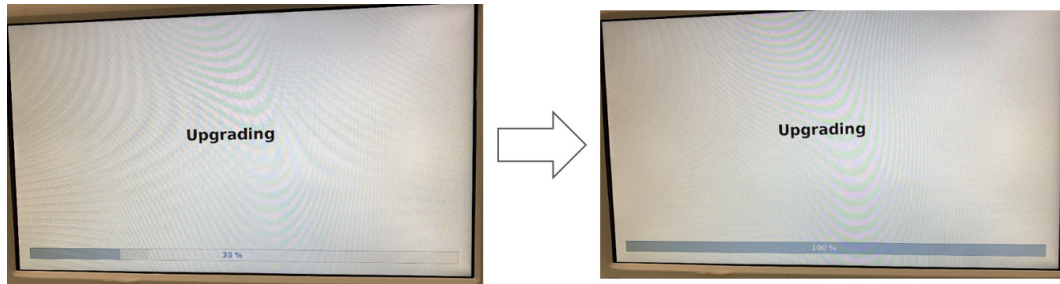

- 10 Izvadite USB uređaj.

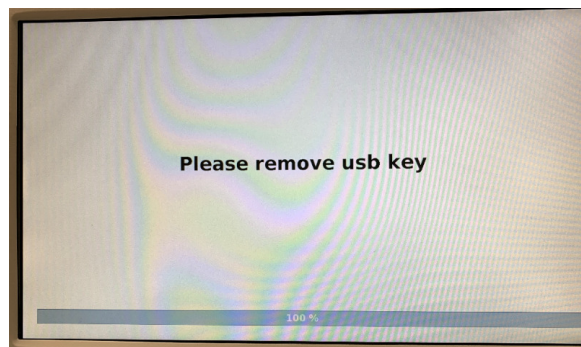

- > Ekran sa grafikonom će se automatski restartovati.

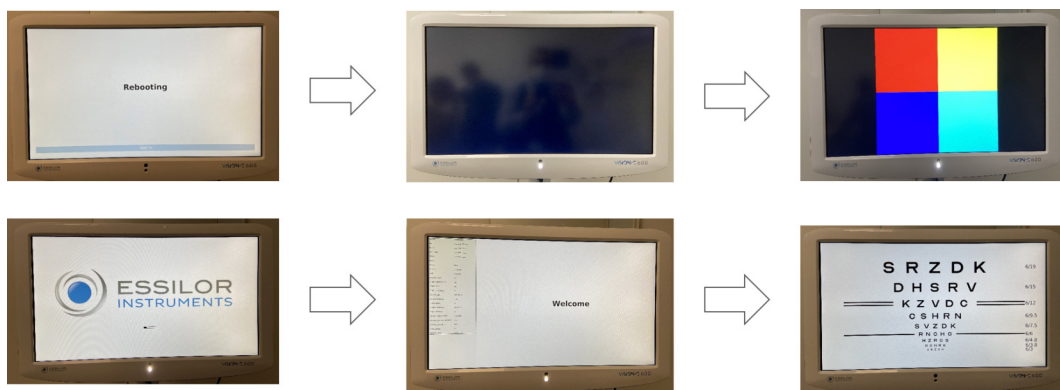

b. LAN (IP)

- 1 Kliknite na (☰) > (🔌) na konzoli.
 - 2 Zatim, kliknite na (🕒).
- > Pojavljuje se sledeća strana:

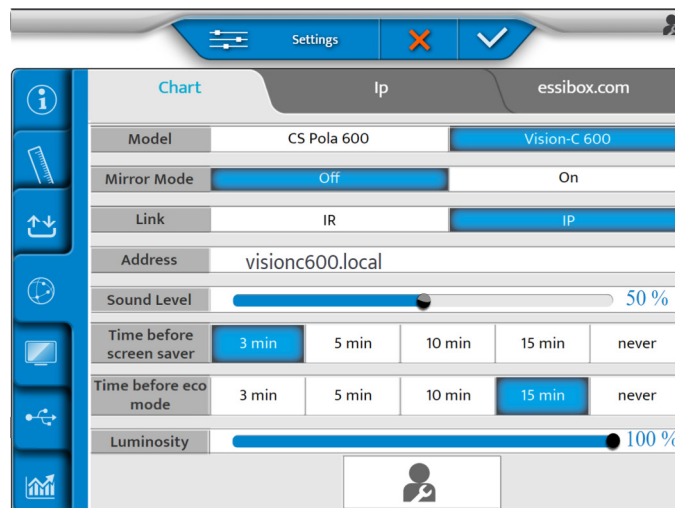

- 3 Postavite podešavanje [Link] pomoću [IP].
 - 4 Zatim kliknite na (🔌).
- > Pojavljuje se sledeća strana.

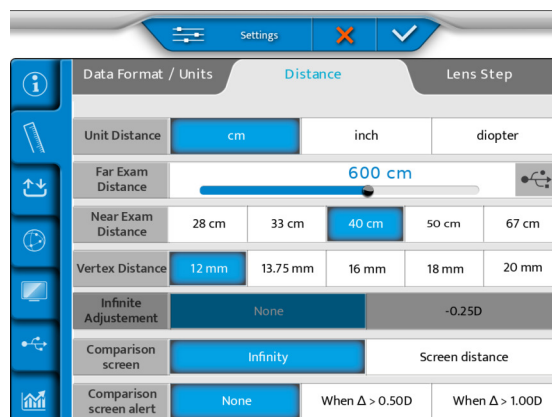

5 Izaberite () na ekranu.

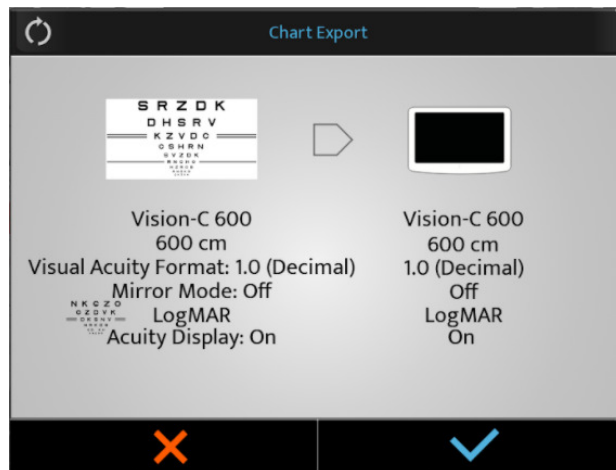

6 Pritisnite () da biste pokrenuli ažuriranje.

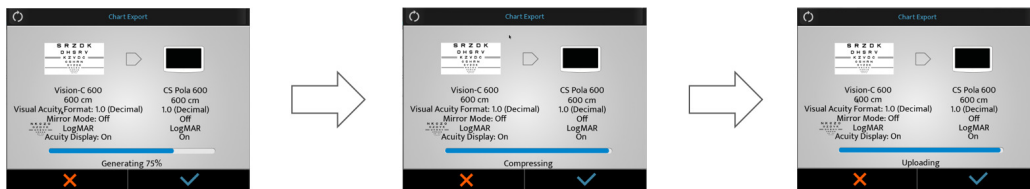

> Vision-C 600 preuzima i ažurira softver.



> Zatim se sistem restartuje.



- > Poruka [Waiting chart screen] se pojavljuje na tastaturi.

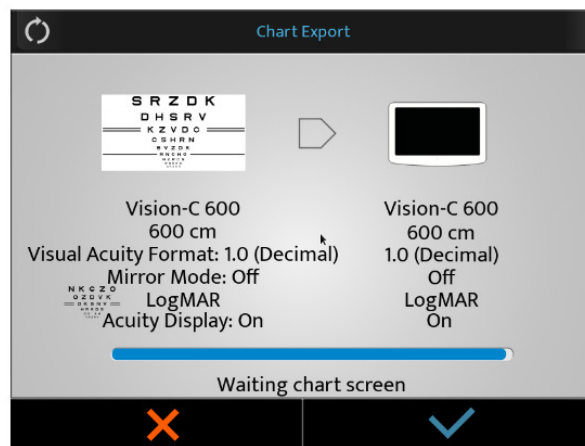

7 Nemojte ništa raditi.

- > Sistem se restartuje po drugi put.

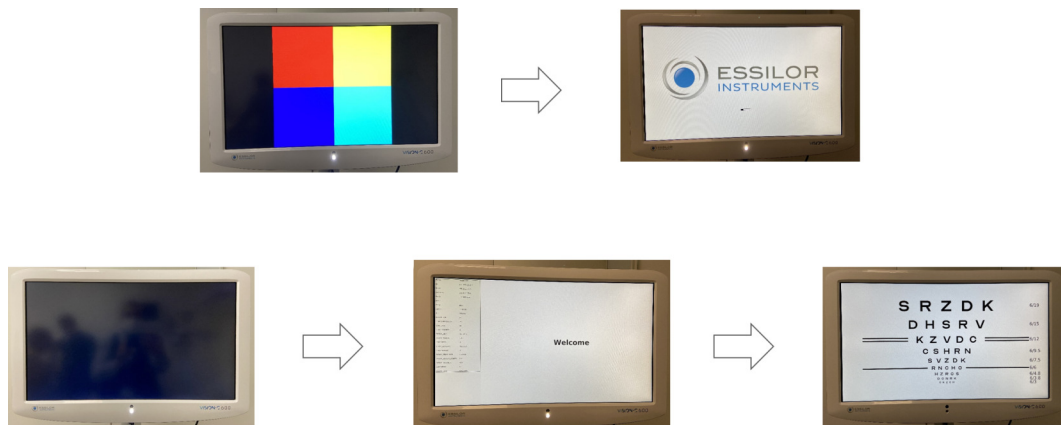

8 Na kraju ažuriranja pritisnite (✓).

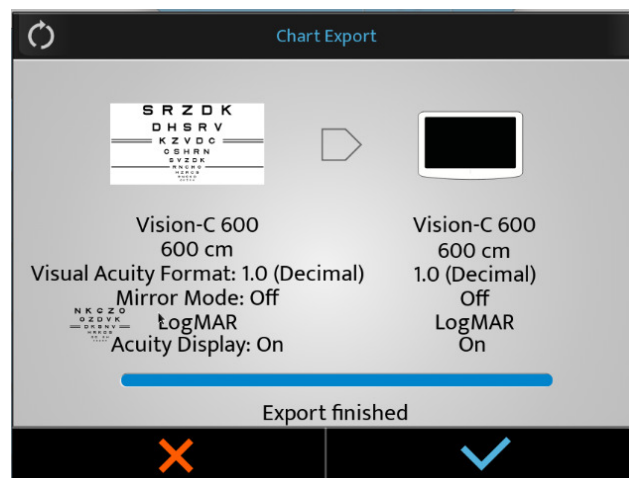

VIII. GREŠKE I OTKLANJANJE GREŠAKA



Ako se otkrije problem, pogledajte tabelu ispod da biste preduzeli odgovarajuće mere.

1. Rešavanje problema

SIMPTOMI	UZROCI I MERE
Proizvod se ne UKLJUČUJE	<ul style="list-style-type: none"> Kabl za napajanje nije priključen. > Utikač treba da bude u utičnici.
Pogrešno postavljanje SD kartice	<ul style="list-style-type: none"> Ekran je i dalje crn prilikom pokretanja. > Otvorite proizvod i otvorite poklopac kako biste pristupili glavnoj ploči. > Na lokaciji SD kartice uklonite je i vratite je tako da kartica dodirne pinove. > Ponovo pokrenite proizvod i, ako se pokrene, vratite sve poklopce. > Ako se proizvod ne uključi, obratite se lokalnoj tehničkoj podršci.

Ako problem nije rešen nakon preduzimanja gore navedenih mera, odmah kontaktirajte svog lokalnog distributera.

Vašeg prodavca su obučili stručnjaci kompanije Essilor.



Pogledajte natpisnu pločicu i dajte nam sledeće informacije:

- Naziv instrumenta: VISION-C 600
- Serijski broj: 9 karaktera na natpisnoj ploči
- Detaljni nedostaci

IX. TEHNIČKI OPIS

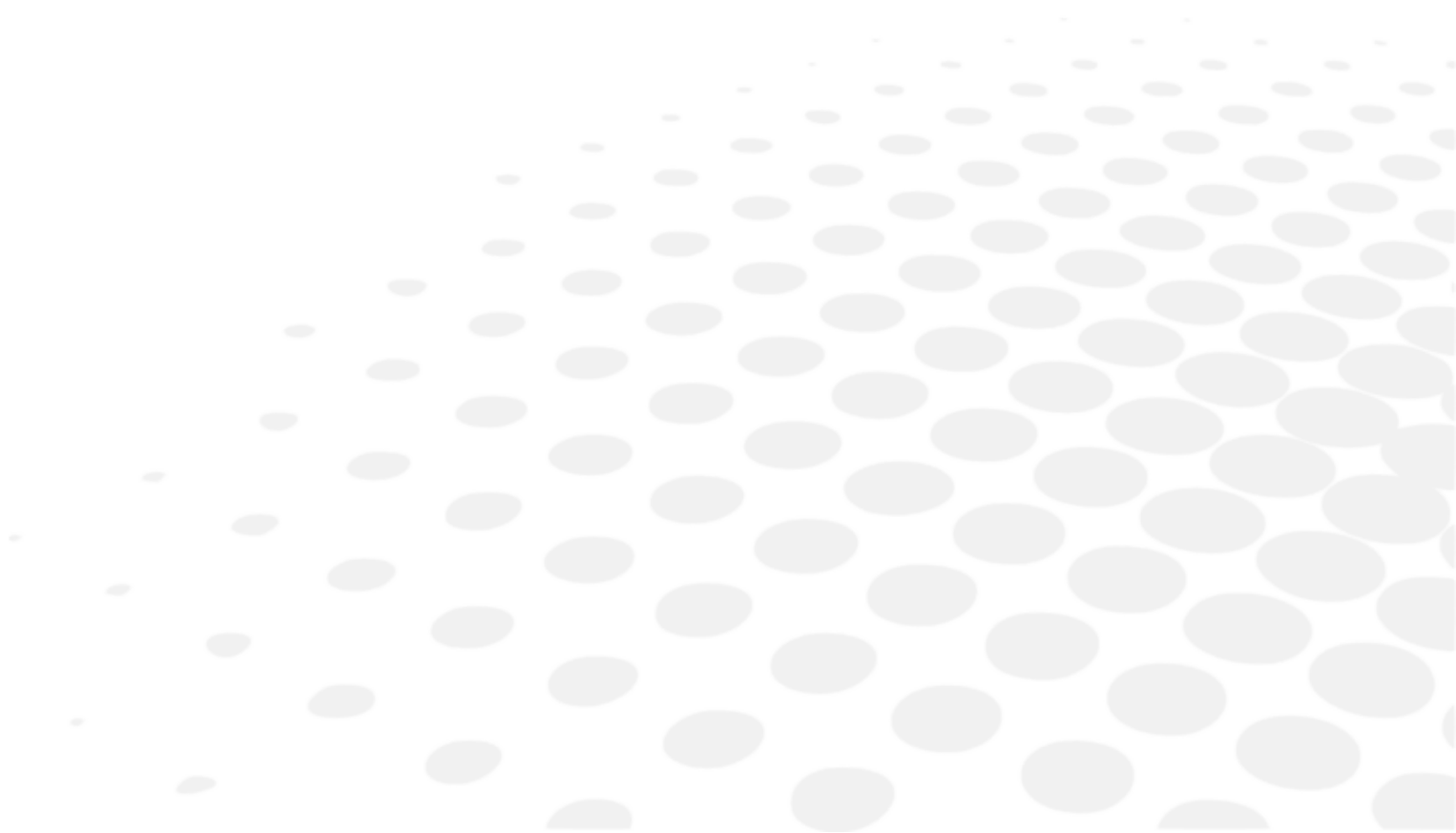

1. Tehnički podaci

Vision-C 600 je medicinsko sredstvo klase I (Propis (EU) 2017/745).

Osnovni UDI uređaja: 361502000000IVISIONC000KF

a. Vek trajanja proizvoda

Očekivani vek trajanja uređaja i njegovih komponenti je 7 godina.

b. Odlaganje

	<p>Uputstva za odlaganje instrumenta u otpad u skladu sa Direktivama 2012/19/EU i 2011/65/EU u vezi sa ograničenjem opasnih supstanci u sastavu električne i elektronske opreme i odlaganjem električnog i elektronskog otpada.</p> <p>Kada se završi njegov vek trajanja, instrument ne treba bacati u kućni otpad. Može se odložiti u centar za upravljanje otpadom kojim upravljaju opština ili preduzeća koja nude ovu uslugu.</p> <p>Odvojenim odlaganjem električnog uređaja se izbegava bilo kakva šteta po životnu sredinu ili zdravlje koja bi mogla nastati neusaglašenim odlaganjem, a takođe omogućava recikliranje materijala iz kojih je sastavljen radi uštede energije i resursa.</p> <p>Piktogram kante za smeće sa točkicama je prikazan na oznaci instrumenta. On ukazuje na obavezu odvojenog sakupljanja i odlaganja u otpad električne i elektronske opreme kojoj je istekao rok ili koja se više ne koristi.</p>
---	---



- Korisnik mora uzeti u obzir potencijalno štetne efekte na životnu sredinu i zdravlje ljudi koji mogu nastati usled neusaglašenog odlaganja instrumenta u celini ili nekih njegovih komponenti.
- Da bi sprečio ispuštanje opasnih supstanci u životnu sredinu i promovisao očuvanje prirodnih resursa, proizvođač, u slučaju da korisnik želi da odloži korišćeno sredstvo na kraju njegovog korisnog veka trajanja, olakšava mogućnost njegove ponovne upotrebe i oporavka i reciklaža materijala koji se u njemu nalaze. Pre odlaganja instrumenta, moraju se uzeti u obzir zahtevi evropskih i nacionalnih propisa.
- Ne odlažite instrument sa kućnim otpadom, već ga odložite odvojeno tako što ćete ga predati firmi specijalizovanoj za odlaganje električne i elektronske opreme ili lokalnim administrativnim službama zaduženim za sakupljanje otpada.
- Dobavljač ili proizvođač je dužan da obnovi staru opremu.
- Ulaskom u konzorcijum za otpad tehnološke opreme, proizvođač pokriva troškove tretmana i reciklaže korišćenog instrumenta.
- Proizvođač se obavezuje da će korisniku pružiti sve informacije koje se odnose na opasne materije sadržane u uređaju i načine reciklaže ovih supstanci, kao i da ga obavesti o postojanju reciklaže korišćene opreme. Zakon predviđa stroge kazne u slučaju kršenja.

c. Težina i dimenzije proizvoda

Težina

Ukupna težina: 7,9 kg

Dimenzije



- Dužina 393,6 mm
- Širina: 612 mm
- Dubina: 71,3 mm

d. LED specifikacije

- Vidljivi beli LED:
 - Boja: bela
 - CCT hromatičnost: 5000 K
 - Fluks: 35,9 lm
 - Klasa: NC

- Infra-crvena LED:
 - Boja: IR
 - Dužina talasa: 850 nm
 - Intenzitet zračenja: 1000mW/sr
 - Klasa: 2

e. Precizne performanse kako je zamislio Essilor

- Tip LCD-a: IVO TFT LCD od 24 inča / vrsta optičkog polarizovanog stakla
- Rezolucija: 1920 x 1080 piksela
- Veličina prozora grafikona:
 - Dužina 293,2 mm
 - Širina: 521,3 mm
- Svetlina: Maks. 250 cd / m²
- Prikaži udaljenost: 3 m ~ 8 m (0,25 korak prilagođavanja)
- Memorijska kartica: SD kartica (8 GB)
- Audio izlaz: Mono 4W maks.
- Izvor napajanja:
 - 100 - 240 V  50/60 Hz
 - 12 V  5 A (adapter napajanja)
 - Model: GSM60A12-P1J
- Potrošnja struje: manje od 60 VA
- Komunikacija:
 - Žična: Ethernet
 - Bežična: IR DA komunikacija

2. Elektromagnetna kompatibilnost



Sve dole navedene informacije su zasnovane na normativnim zahtevima kojima podležu proizvođači elektromedicinskih uređaja, kao što je definisano u standardu IEC60601-1-2 Ed4.

Uređaj je usklađen sa važećim standardima elektromagnetne kompatibilnosti, međutim, korisnik mora da obezbedi da bilo koje elektromagnetne smetnje ne stvaraju dodatni rizik, kao što su radio-frekventni predajnici ili drugi elektronski uređaji.

U ovom poglavlju ćete pronaći informacije neophodne kako biste osigurali da je vaš uređaj instaliran i pušten u rad u najboljim uslovima u smislu elektromagnetne kompatibilnosti. Različiti kablovi uređaja moraju biti odvojeni jedan od drugog.

Određeni tipovi mobilnih telekomunikacionih uređaja, kao što su mobilni telefoni, mogu ometati rad uređaja. Stoga se moraju poštovati preporučene razdaljine.

Sredstvo se ne sme koristiti u blizini ili postavljati na drugi uređaj. Ako se to ne može izbeći, potrebno je pre upotrebe proveriti njegovo ispravno funkcionisanje u uslovima upotrebe. Upotreba dodatne opreme koja nije navedena ili prodana od strane proizvođača kao rezervnih delova može dovesti do povećanja emisija ili smanjenja otpornosti uređaja.

U slučaju da uređaj prestane da radi, resetujte uređaj, ponovo pokrenite test od početka, nemojte koristiti prethodne podatke za izradu recepta.

Uputstvo i deklaracija proizvođača - elektromagnetne emisije

Vision-C 600 je namenjen za upotrebu u dole navedenom elektromagnetnom okruženju. Kupac ili korisnik Vision-C 600 bi trebao da zagantuje da se koristi u takvom okruženju.

Test emisija	Usklađenost	Elektromagnetno okruženje - smernice
Poremećaj elektromagnetnog zračenja (Zračene emisije) (CISPR 11)	Grupa 1	Proizvod koristi RF energiju za unutrašnje funkcije.
Prekidni napon u elektranama (Sprovođene emisije) (CISPR 11)	Klasa B	Proizvod se može koristiti u svim ustanovama, uključujući domaća mesta i one direktno povezane na javnu niskonaponsku struju.
Harmonična strujna emisija (IEC61000-3-2)	Klasa A Usklađeno	
Varijacije napona, fluktuacije napona i treperenje (IEC61000-3-3)	Usklađeno	

Uputstvo i deklaracija proizvođača – elektromagnetna imunosť

Vision-C 600 je namenjen za upotrebu u dole navedenom elektromagnetnom okruženju. Kupac ili korisnik Vision-C 600 bi trebao da zagantuje da se koristi u takvom okruženju.

TEST IMUNOSTI	NIVO ISPITIVANJA IEC 60601 I NIVO USKLAĐENOSTI	ELEKTROMAGNETNO OKRUŽENJE – SMERNICE
Elektrostatičko pražnjenje (ESD) (IEC61000-4-2)	±8 kV kontakt ±15 kV vazduh	Okruženje profesionalne zdravstvene ustanove.
Brzi električni tranzijenti i rafali (IEC61000-4-4)	±2 kV za vodove napajanja ±1 kV za portove signala	
Udarni talasi (IEC61000-4-5)	±2 kV u diferencijalnom režimu ±1 kV u strujnom režimu	
Dodeljeno magnetno polje industrijske frekvencije (IEC61000-4-8)	30 V/m	
Padovi napona, kratki prekidi i varijacije napona (IEC61000-4-11)	0% U_T za 0,5 ciklusa (0°, 45°, 90°, 135°, 180°, 225°, 270° i 315° za 0,5 ciklus) 0% U_T za 1 ciklus 70% U_T Za 25 ciklusa pri 50 Hz Za 30 ciklusa pri 60 Hz Jedna faza: 0°	Okruženje profesionalne zdravstvene ustanove. Ako korišćenje sistema zahteva kontinuirani rad tokom nestanka struje, preporučuje se da se medicinski uređaj isporučuje sa posebnim izvorom napajanja (UPS itd.).
Prekidi napona (IEC61000-4-11)	0% U_T za 250 ciklusa pri 50 Hz za 300 ciklusa pri 60 Hz	



U_T je mrežni napon naizmenične struje pre primene testnog nivoa.

Elektromagnetni imunitet, radio frekvencije

Ovaj proizvod je namenjen za upotrebu u dole navedenom elektromagnetnom okruženju. Na kupcu ili korisniku je da proveri da li se instrument koristi u ovom okruženju.

Prenosivi RF komunikacioni uređaji (uključujući uređaje kao što su antenski kablovi i spoljne antene) ne bi trebalo da se koriste bliže od 30 cm (12 inča) od bilo kog dela uređaja koji se testira, uključujući kablove koje je naveo proizvođač. U suprotnom, performanse ovih uređaja mogu biti ugrožene.

TEST IMUNOSTI	NIVO ISPITIVANJA IEC 60601 i NIVO USKLADENOSTI	ELEKTROMAGNETNO OKRUŽENJE – SMERNICE
Elektromagnetna polja zračila su radio frekvenciju (IEC61000-4-3)	3 V/m 80 MHz do 2,7 GHz 80% MA pri 1 kHz	Ustanova medicine rada.
Polja blizine koja emituju RF bežične komunikacije Uređaji (IEC 61000-4-3 privremeni metod)	V/m 710 MHz, 745 MHz, 780 MHz, 5240 MHz, 5550 MHz, 5785 MHz, 27 V/m 385 MHz 28 V/m 450 MHz, 810 MHz, 870 MHz, 930 MHz, 1720 MHz, 1845 MHz, 1970 MHz, 2450 MHz,	
Smetnje izazvano poljem RF (IEC610004-6)	3 V 150 KHz do 80 MHz 6 V u ISM frekvenciji i opsegu između 0,15 MHz i 80 MHz, amaterska radio frekvencija uključujući 80% MA pri 1 KHz	

Preporučena razdaljina između prenosne i mobilne RF komunikacione opreme i [Vision-C 600]

Vision-C 600 je namenjen za upotrebu u elektromagnetnom okruženju u kojem se kontrolišu zračene RF smetnje. Kupac ili korisnik Vision-C 600 može da pomogne u sprečavanju elektromagnetnih smetnji održavanjem minimalne udaljenosti između prenosive i mobilne RF komunikacione opreme (predajnika) i Vision-C 600 kao što je preporučeno u nastavku, u skladu sa maksimalnom izlaznom snagom komunikacione opreme.







Dužina kablova ili kablova mora biti veća od 3 metra.

VRSTA TESTA	PREMA
RF emisiji	CISPR 11, Klasa A
Harmonična strujna emisija	IEC 61000-3-2
Fluktuacija napona i emisije harmonika	IEC 61000-3-2
Otpornost na elektrostatičko pražnjenje	IEC 61000-4-2
Zračena imunosť – Elektromagnetna polja	IEC 61000-4-3
Otporan na brze električne tranzijente i rafale	IEC 61000-4-4
Imunosť na udarne talase	IEC 61000-4-5
Imunitet na provođene smetnje radio frekvencije	IEC 61000-4-6
Zračena imunosť - Magnetna polja	IEC 61000-4-8
Otpornost na padove napona, kratke rezove i varijacije napona	IEC 61000-4-11

X. OBJAŠNENJE SIMBOLA



1. Na dokumentu









SIMBOL	OPIS
	Oprez: opasna situacija koja, ako se ne izbegne, može dovesti do lakših ili umerenih povreda.
	Upozorenje: opasna situacija koja, ako se ne izbegne, može dovesti do smrti ili ozbiljnih povreda.
	Važne i/ili korisne dodatne informacije koje možete naučiti u vezi sa tekstem u ovom uputstvu.
	Saveti: praktični saveti.

2. Na uređaju

SIMBOL	OPIS
	Obaveza pozivanja na uputstvo za upotrebu
	DC struja
	Proizvođač
	Datum proizvodnje (godina)
	CE oznaka (Evropski propis koji se odnosi na medicinska sredstva).
	Medicinsko sredstvo
	Pročitajte uputstva za upotrebu ili elektronska uputstva za upotrebu.
	Polaritet
	U skladu sa FCC standardima
	Simbol za odlaganje otpada u skladu sa Direktivama 2012/19/EU i 2011/65/EU
	OFF = Isključeno (napajanje isključeno iz mreže)
	ON = Uključeno (napajanje povezano na električnu mrežu)

3. Na pakovanju

Za odgovarajuće rukovanje, skladištenje i transport.

SIMBOL	OPIS
	Okrenuti nagore
	Maksimalno slaganje proizvoda iznad tržišnog proizvoda
	Postupati sa pažnjom
	Čuvati na suvom
	CE oznaka (Evropski propis koji se odnosi na medicinska sredstva).
	Navedite termičke granice kojima medicinsko sredstvo može biti izložen potpuno bezbedno.
	Navedite granice vlažnosti kojima medicinski uređaj može biti izložen potpuno bezbedno.
	Navedite granice atmosferskog pritiska kojima medicinski uređaj može biti potpuno bezbedno izložen.

XI. ISKLJUČENJE ODGOVORNOSTI



Ovaj proizvod će koristiti kvalifikovani, profesionalni korisnici u skladu sa odgovarajućim zakonima i propisima. Proizvod se mora instalirati u skladu sa smernicama iz ovog uputstva za upotrebu i bilo kog drugog pisanog uputstva ili preporuka kompanije Essilor („dokumentacija“).

Essilor zadržava pravo da s vremena na vreme revidira dokumentaciju i napravi izmene u sadržaju. Preventivno i korektivno održavanje (uključujući i redovno kalibrisanje ako je potrebno, u skladu sa dokumentacijom) vrši se u skladu s dokumentacijom.

Svaka garancija za proizvod koju daje Essilor zavisi od upotrebe proizvoda u skladu sa dokumentacijom i namenom upotrebe proizvoda i ne pokriva proizvode koji su modifikovani bez prethodnog pismenog odobrenja kompanije Essilor ili koje je popravila treća strana koju Essilor nije odobrio, niti proizvode koji su bili izloženi fizičkom, hemijskom ili električnom šoku za koji proizvodi nisu prvobitno dizajnirani.

Essilor neće biti odgovoran za bilo kakvu štetu koju pretrpi korisnik proizvoda, proizvod niti bilo koja treća strana, a koja je posledica nepoštovanja ovog odeljka od strane bilo kog korisnika.

Ako proizvod ima funkciju povezivanja, korisnik će biti odgovoran za:

- izbor, obijanje i održavanje svih potrebnih pristupa internetu i telekomunikacija o sopstvenom trošku; i
- usvajanje i održavanje postupaka i mera zaštite svojih radnih stanica, hardvera i softvera, osim proizvoda, kao i mera zaštite od virusa ili napada

XII. QR KOD



Najnovija verzija uputstva za upotrebu na odgovarajućem jeziku dostupna je na veb prostoru. Na zahtev, papirna verzija se može obezbediti besplatno.

en The complete user manual is available on a web space in PDF format. To access it, please scan the QR code below using a dedicated tool or application. Please make sure that your device is suitable and has an appropriate software to display the electronic Instructions for use.

fr Le manuel utilisateur complet est disponible sur un espace web au format PDF. Pour y accéder, veuillez scanner le QR code ci-dessous à l'aide d'un outil ou d'une application dédié(e). Veuillez vous assurer que votre appareil est compatible et dispose d'un logiciel approprié pour afficher le manuel électronique.

ar لتمكن من الوصول إليه، يُرجى مسح رمز الاستجابة السريعة PDF دليل المستخدم الكامل متوفر من خلال موقع الويب بصيغة أدناه باستخدام أداة أو تطبيق مخصص لذلك. يُرجى التأكد من أن جهازك مناسب ويحتوي على برنامج مناسب لعرض التعليمات الإلكترونية الخاصة بالاستخدام.

be Поўная інструкцыя карыстальніка даступна ў інтэрнэт-прасторы у фармаце PDF. Каб атрымаць да яе доступ, адсканірайце QR-код ніжэй пры дапамозе спецыяльнага сродку або праграмы. Калі ласка, упэўніцеся, што ваша прылада прыдатная для паказу электроннай Інструкцыі па карыстанню і што на ёй усталявана адпаведнае праграмае забеспячэнне.

bg Пълното ръководство за потребителя е достъпно в уеб пространството. За да получите достъп до него, моля, сканирайте QR кода по-долу, като използвате специален инструмент или приложение. Моля, уверете се, че вашето устройство е подходящо и разполага с подходящ софтуер за преглед на електронните Инструкции за употреба.

cs Kompletní uživatelský návod je k dispozici na webovém prostoru ve formátu PDF. Chcete-li k němu získat přístup, naskenujte prosím níže uvedený QR kód pomocí speciálního nástroje nebo aplikace. Ujistěte se prosím, že používáte vhodné zařízení, které má vhodný software pro zobrazení elektronického uživatelského návodu.

da Den komplette brugervejledning er tilgængelig på et webområde i PDF-format. For at få adgang til den skal du scanne QR-koden nedenfor ved hjælp af et dedikeret værktøj eller program. Sørg for, at din enhed er egnet og har en passende software til at vise de elektroniske brugsanvisninger.

de Die vollständige Bedienungsanleitung ist auf einem Webspace im PDF-Format verfügbar. Für den Zugriff scannen Sie bitte den untenstehenden QR-Code mit einem speziellen Tool oder einer Anwendung. Bitte vergewissern Sie sich, dass Ihr Gerät für die Anzeige der elektronischen Gebrauchsanweisungen geeignet ist und über eine entsprechende Software verfügt.

el Το πλήρες εγχειρίδιο χρήσης είναι διαθέσιμο σε έναν ιστοχώρο σε μορφή PDF. Για να αποκτήσετε πρόσβαση σε αυτό, σκανάρετε τον κωδικό QR παρακάτω χρησιμοποιώντας ένα ειδικό εργαλείο ή εφαρμογή. Βεβαιωθείτε ότι η συσκευή σας είναι κατάλληλη και έχει το κατάλληλο λογισμικό για την προβολή των ηλεκτρονικών οδηγιών χρήσης.

es El manual de uso completo está disponible en un espacio web. en formato PDF. Para acceder a él, escanee el código QR debajo utilizando una herramienta o aplicación dedicada. Asegúrese de que su dispositivo sea adecuado y tenga el software apropiado para mostrar las Instrucciones de uso electrónicas.

et Täielik kasutusjuhend on saadaval veebis PDF-vormingus. Juurdepääsuks palun skannige allolevat QR-koodi, kasutades selleks vastavat tööriista või rakendust. Veenduge, et teie seade sobib ja et selles on elektroonilise kasutusjuhendi kuvamiseks sobiv tarkvara.

fi Täysi käyttöopas on saatavana verkosta PDF-muodossa. Saat pääsyt siihen skannaamalla alla olevan QR-koodin käyttäen siihen tarkoitettu työkalua tai sovellusta. Varmista, että laitteesi on sopiva ja sisältää asianmukaisen ohjelmiston sähköisten käyttöohjeiden esittämiseen.

he למטה באמצעות כלי או QR-כדי לגשת אליו, יש לסרוק את קוד ה PDF המדריך המלא למשתמש זמין באתר אינטרנט בפורמט אפליקציה ייעודיים. חשוב לוודא שהמכשיר שלך מתאים ובעל תוכנה מתאימה להצגת הוראות השימוש האלקטרוניות.

hr Potpun korisnički priručnik dostupan je na mrežnom prostoru u PDF formatu. Da biste mu pristupili, skenirajte QR kod u nastavku pomoću odgovarajućeg alata ili aplikacije. Provjerite je li vaš uređaj prikladan i ima li odgovarajući softver za prikaz elektroničkih uputa za upotrebu.

hu	A teljes felhasználói kézikönyv elérhető az interneten PDF formátumban. Eléréséhez olvassa be az alábbi QR-kódot egy erre szolgáló eszközzel vagy alkalmazással. Ellenőrizze, hogy eszköze képes és rendelkezik a megfelelő szoftverrel az elektronikus használati útmutató megjelenítésére.
id	Panduan pengguna lengkap tersedia di ruang web dalam format PDF. Untuk mengaksesnya, silakan pindai kode QR di bawah ini menggunakan alat atau aplikasi khusus. Pastikan peranti Anda sesuai dan memiliki perangkat lunak yang layak untuk menampilkan petunjuk penggunaan elektronik.
it	Il manuale utente completo è disponibile in formato PDF su uno spazio Web. Per accedervi, leggere il codice QR sottostante mediante un apposito strumento o un'applicazione dedicata. Assicurarsi che il dispositivo sia adatto e che disponga di un software appropriato per visualizzare le istruzioni per l'uso in formato elettronico.
ja	完全なユーザーマニュアルは、PDF形式でウェブスペースから入手できます。アクセスするには、専用のツールまたはアプリケーションを使用して、以下のQRコードをスキャンしてください。お使いのデバイスが適切であり、電子説明書を表示する適切なソフトウェアがインストールされていることを確認してください。
ko	전체 사용 설명서는 웹 공간에 PDF 형식으로 있습니다. 이 설명서에 액세스하려면, 전용 도구 또는 앱을 사용하여 아래 QR 코드를 스캔하십시오. 사용자의 기기가 적합하고 전자적인 사용 설명서를 표시할 수 있는 적절한 소프트웨어가 있는지 확인하십시오.
lt	Išsamaus naudotojo vadovo PDF formatu ieškokite interneto svetainėje. Kad jį atvertumėte, specialiu įrankiu arba programėle nuskaitykite toliau pateiktą QR kodą. Įsitinkite, kad jūsų įrenginys yra tinkamas ir turi tinkamą programinę įrangą elektroninems naudojimui instrukcijoms rodyti.
lv	Pilnā lietotāja instrukcija ir pieejama tīmeklī PDF formātā. Lai tai piekļūtu, lūdzu, noskenējiet tālāk redzamo kvadrātkodu, izmantojot tam paredzētu rīku vai lietojumprogrammu. Lūdzu, pārliecinieties, vai jūsu ierīce ir piemērota un vai tai ir atbilstoša programmatūra elektroniskās lietotāja instrukcijas attēlošanai.
ms	Manual pengguna yang lengkap boleh didapati di ruang laman dalam format PDF. Untuk mengaksesnya, sila imbas kod QR di bawah menggunakan alat atau aplikasi khusus. Sila pastikan yang peranti anda adalah serasi dan mempunyai perisian yang sesuai untuk memaparkan Arahan elektronik untuk tujuan penggunaan.
mt	Il-manwal tal-utent s'hih huwa disponibbli fuq il-web f'format PDF. Biex ta'cessah, jekk jogħġbok skennja l-kodiċi QR t'hawn taht permezz ta' għodda jew applikazzjoni apposta. Jekk jogħġbok żgura li l-apparat huwa xieraq u għandu s-software adattat biex juri l-Istruzzjonijiet għall-Użu elettronici.
nl	De volledige gebruikershandleiding is in PDF-formaat beschikbaar op een website. U kunt de handleiding bereiken door de QR-code hiernaast te scannen met een geschikte applicatie. Uw apparaat moet geschikt zijn en over de juiste software beschikken om de elektronische gebruiksaanwijzing weer te geven.
no	Den komplette brukerhåndboken er tilgjengelig på et webhotell i PDF-format. For å få tilgang til den, skann QR-koden nedenfor ved hjelp av et dedikert verktøy eller applikasjon. Sørg for at enheten din er egnet og har en passende programvare for å vise den elektroniske bruksanvisningen.
pl	Kompletna instrukcja użytkownika jest dostępna na stronie internetowej w formacie PDF. Aby uzyskać dostęp, zeskanuj poniższy kod QR przy użyciu dedykowanego narzędzia lub aplikacji. Upewnij się, że urządzenie jest zgodne i wyposażone w odpowiednie oprogramowanie pozwalające wyświetlać elektroniczną Instrukcję obsługi.
pt	O manual do utilizador completo está disponível num espaço online no formato PDF. Para aceder a este, queira digitalizar o QR Code abaixo usando uma ferramenta ou uma aplicação dedicada. Certifique-se de que o seu dispositivo é compatível e possui um software apropriado para exibir as instruções eletrónicas de utilização.
pt (brazil)	O manual do usuário completo está disponível em um espaço online no formato PDF. Para acessar a este, por favor, digitalizar o QR Code abaixo usando uma ferramenta ou um aplicativo dedicado. Seu dispositivo deve ser compatível e possuir um software apropriado para exibir as instruções eletrônicas de utilização.
ro	Manualul de utilizare complet este disponibil online în format PDF. Pentru a-l accesa, scanați codul QR de mai jos folosind un instrument sau o aplicație dedicată. Asigurați-vă că dispozitivul dumneavoastră este potrivit și are un software adecvat pentru afișarea Instrucțiunilor de utilizare în format electronic.
ru	Полное руководство пользователя доступно в интернет-пространстве в формате PDF. Чтобы получить к нему доступ, отсканируйте QR-код ниже с помощью специального инструмента или приложения. Убедитесь, что

ваше устройство подходит и имеет соответствующее программное обеспечение для отображения электронных инструкций по эксплуатации.

sk Celý používateľský manuál je dostupný vo webovom priestore vo formáte PDF. Ak chcete získať prístup, naskenujte nižšie uvedený QR kód pomocou špeciálneho nástroja alebo aplikácie. Uistite sa, že máte vhodné zariadenie s vhodným softvérom na zobrazenie elektronického návodu na použitie.

sl Celoten uporabniški priročnik je na voljo kot dokument PDF na spletnem mestu. Za dostop optično preberite spodnjo kodo QR z namenskim orodjem ali aplikacijo. Prepričajte se, da je vaša naprava primerna in ima ustrezno programsko opremo za prikaz elektronskih navodil za uporabo.

sr Kompletno uputstvo za korisnike je dostupno na veb prostoru u PDF formatu. Da biste mu pristupili, skenirajte QR kôd u nastavku pomoću namenske alatke ili aplikacije. Proverite da je vaš uređaj odgovarajući i da li ima potreban softver za prikaz elektronskog Uputstva za upotrebu.

sv Den fullständiga bruksanvisningen finns tillgänglig på ett webbutrymme i PDF-format. För att komma åt den, vänligen skanna QR-koden nedan med ett dedikerat verktyg eller program. Se till att din enhet är lämplig och har en passande programvara för att visa de elektroniska användningsinstruktionerna.

th สามารถรับคู่มือผู้ใช้ฉบับสมบูรณ์ในรูปแบบ PDF ได้จากบนเว็บไซต์ โดยในการเข้าถึง โปรดสแกนคิวอาร์โค้ดด้านล่างด้วยเครื่องมือหรือแอปพลิเคชันเฉพาะ โปรดตรวจสอบให้แน่ใจว่าอุปกรณ์ของคุณนั้นเหมาะสม และมีซอฟต์แวร์ที่สามารถใช้ในการแสดงคำแนะนำการใช้งานอิเล็กทรอนิกส์ได้อย่างถูกต้อง

tr Kullanım kılavuzunun tamamı web alanında, PDF formatında mevcuttur. Buna erişmek için lütfen uygun bir araç veya uygulama kullanarak aşağıdaki QR kodunu okutun. Lütfen cihazınızın uyumlu ve elektronik kullanım talimatlarını görüntülemek için uygun bir yazılıma sahip olduğundan emin olun.

uk Повна версія посібника користувача доступна в інтернеті в форматі PDF. Щоб отримати до нього доступ, скануйте QR-код нижче за допомогою спеціального додатку. Для перегляду електронного посібника користувача на вашому пристрої він повинен мати відповідні характеристики та програмне забезпечення.

vi Hướng dẫn sử dụng đầy đủ có sẵn trên không gian web ở định dạng PDF. Để truy cập, vui lòng quét mã QR bên dưới bằng công cụ chuyên dụng hoặc bằng ứng dụng. Vui lòng đảm bảo rằng thiết bị của bạn phù hợp và có phần mềm phù hợp để hiển thị Hướng dẫn sử dụng điện tử

zh 完整的操作手册以 PDF 格式在网络上提供。如需获取，请使用专门的工具或应用程序扫描下方二维码。请确保您的设备适用并安装有相应的软件，能够显示电子版使用说明。

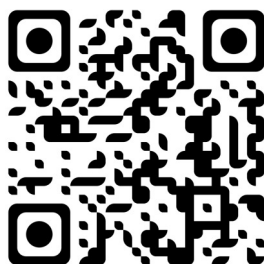

XIII. KONTAKT INFORMACIJE

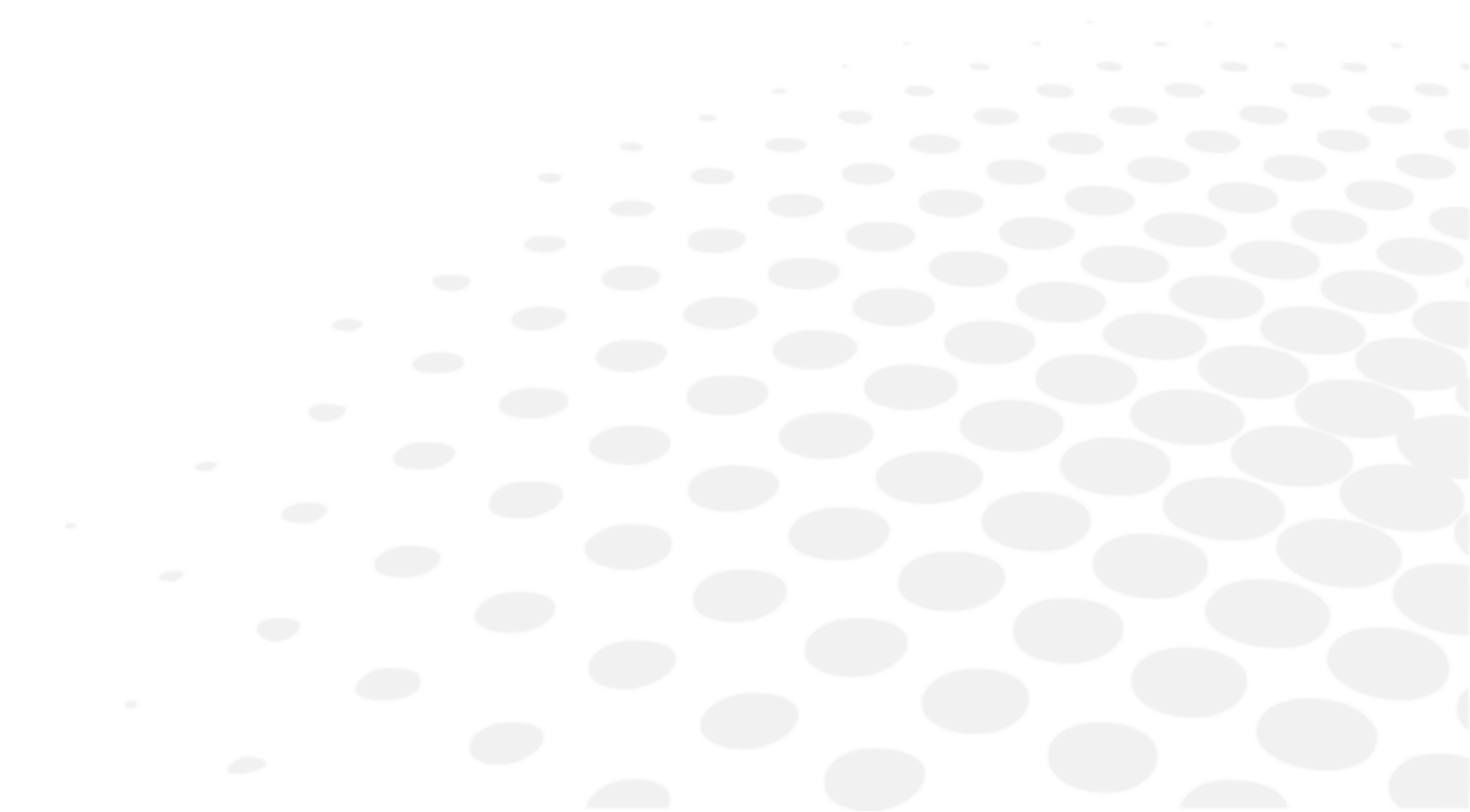

Ako se čini da je instrument neispravan, preporučuje se da proverite instrument u skladu s procedurom za otklanjanje problema iz ovog uputstva.

Ako neki problem i dalje postoji ili je instrument oštećen ili neispravan ili se od vas traži da se obratite vašem lokalnom distributeru, pratite sledeće korake.

- Najpre se obratite lokalnom distributeru u vašem području ili zemlji. Sve informacije su dostupne na www.essilor-instruments.com u odeljku za „Kontakt“.
- Ako je proizvod dostupan sa elektronskim uputstvom a potreban vam je štampani format, obratite se lokalnom distributeru.
- Ako dođe do ozbiljnog incidenta u povezanosti sa uređajem, prijavite ga na essilor-instruments-vigilance@essilor.com kao i lokalnom telu nadležnom za medicinska sredstva.
- Pre nego što nazovete lokalnog distributera, pogledajte broj modela i serijski broj.
- Serijski broj je jedinstven za ovu jedinicu i dostupan je na proizvodu. Preporučuje se popunjavanje sledeće tabele što pre nakon kupovine proizvoda.
- Čuvajte ovo uputstvo kao trajnu evidenciju o vašoj kupovini i čuvajte račun kao dokaz vaše kupovine.

Datum kupovine:

Naziv prodavca:

Adresa prodavca:

Broj telefona prodavca:

Broj modela:

Serijski broj:



Essilor International
147, rue de Paris – 94220 Charenton-le-Pont France
www.essilor.com

