

VISION-R™ 800



UŽIVATELSKÝ NÁVOD

OBSAH

I. Úvod	6
II. NÁVOD K POUŽITÍ	8
1. Zamýšlené použití	9
a. Zamýšlený účel	9
b. Indikace pro použití	9
2. Očekávaný klinický přínos	9
3. Kontraindikace	9
4. Vedlejší účinky	9
5. Zamýšlená populace	9
6. Zamýšlení uživatelé	9
III. UPOZORNĚNÍ A VAROVÁNÍ	10
1. Definice	11
2. Bezpečnost výrobku	11
a. Bezpečnostní opatření pro použití	11
b. Demontáž výrobku a přeprava	12
c. Napájecí zdroj	13
d. Bezpečnostní opatření týkající se IT sítě	13
IV. POPIS VÝROBKU	14
1. Plán výrobku s popisem	15
a. Refrakční hlava	16
b. Konzola	17
c. Napájecí skříň	18
d. Testovací obrazovka	19
2. Seznam příslušenství	20
a. Standardní příslušenství	20
b. Volitelné příslušenství	20
c. Odnímatelné části	20
V. PROVOZNÍ INFORMACE	21
1. Instalace přístroje	22
2. Zapnutí/vypnutí přístroje	23
a. Zapnutí přístroje	23
b. Vypnutí přístroje	23
3. Připojení k dalším přístrojům	23
a. Konfigurace obrazovky	24
b. Nastavení optotypů z konzoly	24
VI. ÚPRAVY PŘED VYŠETŘENÍM	26
1. Konfigurace přístroje	27
a. Vynulování údajů přístroje	27
b. Přejech z ručního režimu do automatického režimu	27
c. Import a export údajů	28
2. Nastavení pacienta	29
a. Nastavení vodorovnosti refrakční hlavy	29
b. Nastavení mezizornicových vzdáleností	30
c. Nastavení opěrky čela	31
d. Zkontrolujte vzdálenost [Vertex]	31
e. Změna z režimu dalekozrakosti do režimu krátkozrakosti	32

VII. ZÁKLADNÍ FUNKCE PRO PROVEDENÍ REFRAKČNÍHO VYŠETŘENÍ	33
1. Výběr testu	34
a. Výběr testu	34
b. Spuštění stávajícího testovacího programu	35
2. Kontrola optického modulu	36
a. Změna kontrolovaného oka	36
b. Změna kontrolovaných nastavení	37
c. Úprava výkonu	38
d. Úprava kroků přírůstku	39
e. Funkce uzamčení hodnoty	40
3. Masky oka a kontrola filtrů	41
a. Zkontrolujte masky	41
b. Kontrola a úprava filtrů	42
c. Úprava typu okluze	42
4. Zobrazení exportovaných dat na konci zkoušky	44
5. Přidání složky pacienta	45
6. Přístup s kontextovou pomocí	46
VIII. ZADÁVÁNÍ ÚDAJŮ O REFRAKCI PACIENTA	48
1. Cíl	49
2. Import údajů z Essibox.com.	49
3. Ruční zadávání	50
a. Použití dotykové obrazovky konzoly	50
b. Použití klávesnice konzoly	51
c. Zapamatování dat	51
IX. STANDARDNÍ TESTY	53
1. Refrakční testy	54
a. Ostrost zraku	54
b. Červeno-zelený nebo duochromatický test (neinteligentní test)	61
c. Pevné zkřížené válce	64
d. Obrácené zkřížené válce	66
e. Bi-okulární rovnováha	74
2. Testy pro krátkozrakost	78
X. INTELIGENTNÍ TESTY	79
1. Refrakční testy	80
a. Červeno-zelený nebo duochromatický inteligentní test	80
XI. REFRAKCE NA PŘEDPIS [PVP]	86
1. Popis	87
2. Jak porovnat novou refrakci s předchozí refrakcí	88
XII. POROVNÁNÍ REFRAKCE (BLUETOUCH)	90
1. Popis	91
2. Jak porovnat novou refrakci s předchozí refrakcí	92
3. Funkce upozornění na obrazovce porovnání	93
XIII. MĚŘENÍ VZDÁLENOSTI [VERTEX]	95
1. Popis	96
2. Jak měřit	96
XIV. STANDARDNÍ A PŘÍZPŮSOBENÉ PROGRAMY A TESTY	99
1. Přizpůsobení programu	100

2. Přizpůsobení testu	103
3. Výběr oblíbených testů	107
XV. [EASY REFRACTION MODE]	110
1. Popis	111
2. [Patient profile]	113
3. [Patient setup]	115
a. Nastavení vodorovnosti	115
b. Vzdálenost [Vertex]	116
c. Mezizornicové vzdálenosti	116
4. Provedení refrakčního vyšetření	117
a. Ostrost	118
b. Hranice ostrosti/rozmazaného vidění	118
c. Sférické ADJ/CC	119
d. Jacksonovy zkřížené válce	119
e. Kontrola dvojitého vidění	120
f. Rovnováha	121
g. Krátkozrakost	122
h. Porovnání refrakce (Bluetouch)	125
5. [Patient's report]	127
XVI. NABÍDKA NASTAVENÍ PŘÍSTROJE	128
1. Obecné informace	129
2. Údaje z měření	132
3. Import/export údajů	135
4. Nastavení komunikace	140
5. Místní nastavení	143
6. Obnovení záloh	145
XVII. ÚDRŽBA	147
1. Podmínky skladování a manipulace	148
2. Pokyny k čištění	148
a. Čištění a dezinfekce hlavy	148
b. Čištění konzoly	149
3. Pravidelná kontrola a údržba	149
a. Horizontální montáž	149
b. Vertikální montáž	150
XVIII. ODSTRAŇOVÁNÍ CHYB A POTÍŽÍ	151
XIX. TECHNICKÝ POPIS	153
1. Technické údaje	154
a. Životnost výrobku	154
b. Rozměry a hmotnost výrobku	154
c. Likvidace	154
d. Centrování	155
e. Rozsah měření	155
f. Pomocné čočky	155
g. LED diody	156
h. Vstup/výstup	156
2. Elektromagnetická kompatibilita	156
XX. VYSVĚTLENÍ SYMBOLU	160
1. Na dokumentu	161

2. Na přístroji	161
3. Na obalu	162
XXI. VYLOUČENÍ ODPOVĚDNOSTI	163
XXII. Kód QR	165
XXIII. KONTAKTNÍ INFORMACE	169

I. ÚVOD



 Nejnovější verze tohoto uživatelského návodu je k dispozici na webových stránkách.
Pro přístup k dalším dostupným jazykům naskenujte QR kód, který je k dispozici na konci tohoto uživatelského návodu > Kapitola QR kód. (p.165)

Pro bezpečnější a efektivnější použití dodržujte pokyny uvedené v tomto návodu.

Copyright © 2024 Essilor – Originální návod k použití – Všechna práva vyhrazena.

Essilor International

147 rue de Paris, 94220, CHARENTON-LE-PONT

www.essilor.com

Jakákoli reprodukce obsahu tohoto dokumentu, ať už jeho části nebo celku, za účelem jeho zveřejnění nebo šíření jakýmkoli způsobem a v jakémkoli formátu, a to i bezplatně, je bez předchozího písemného souhlasu společnosti Essilor přísně zakázána.

II. NÁVOD K POUŽITÍ



1. Zamýšlené použití

a. Zamýšlený účel

Přístroj Vision-R™ 800 je určen k subjektivnímu určení přítomnosti ametropie na několik vzdáleností a umožňuje subjektivní zkoumání schopnosti zrakových funkcí (především funkce binokulárního vidění nebo měření zrakového výkonu).“

b. Indikace pro použití

Posouzení ametropie a/nebo poruchy binokulárního vidění nebo zkoumání schopností zrakových schopností.

2. Očekávaný klinický přínos

Změřte spolehlivou a přesnou subjektivní refrakci (nepřímou).

3. Kontraindikace

Pro použití přístroje nejsou známy žádné kontraindikace.

4. Vedlejší účinky

Nejsou známy žádné vedlejší účinky.

Jakoukoli závažnou událost, která se v souvislosti s přístrojem stala, nahláste na e-mailovou adresu essilor-instruments-vigilance@essilor.com a místnímu příslušnému orgánu pro zdravotnické prostředky.

5. Zamýšlená populace

Děti a dospělí, kteří mohou být umístěni před optickou část přístroje a pro které lze přístroj nastavit a kteří mohou komunikovat s obsluhou.



6. Zamýšlení uživatelé

Tento přístroj je určen k používání očními lékaři nebo vyškolenou obsluhou pod dohledem očního lékaře v souladu s místními předpisy.

III. UPOZORNĚNÍ A VAROVÁNÍ



1. Definice

SYMBOL	POPIS
	Varování: nebezpečná situace, která může způsobit lehké nebo středně těžké zranění, pokud se jí nezabrání.
	Výstraha: nebezpečná situace, která může mít za následek smrt nebo vážné zranění, pokud se jí nezabrání.
	Důležité a/nebo užitečné doplňující informace k textu v tomto návodu.

2. Bezpečnost výrobku

a. Bezpečnostní opatření pro použití

Tento přístroj splňuje část 15, pravidel FCC. Provoz podléhá následujícím dvěma podmínkám: (1) tento přístroj nesmí způsobovat škodlivé rušení a (2) tento přístroj musí akceptovat veškeré přijaté rušení, včetně rušení, které může způsobit nežádoucí provoz.

Tato omezení jsou stanovena tak, aby byla zajištěna přiměřená ochrana před rušením v rezidenčním prostředí. Tento přístroj generuje, používá a může vyzařovat vysokofrekvenční energii, která může rušit rádiovou komunikaci, pokud není přístroj instalován a používán v přísném souladu s pokyny výrobce. Neexistuje však žádná záruka, že za určitých podmínek nedojde k žádnému rušení. Zapnutím a vypnutím tohoto přístroje můžete potvrdit, že je zdrojem rušení rozhlasového nebo televizního příjmu.

V souladu s požadavky pravidel FCC jakékoli úpravy provedené na tomto přístroji, které nejsou výslovně schváleny výrobcem, anulují právo uživatele používat tento přístroj.



Určenou částí těla, na kterou se přístroj přikládá, je pokožka čela. Čelo pacienta je v přímém kontaktu s přístrojem. Líce mohou přijít do náhodného kontaktu s přístrojem.

Pokožka, která je v kontaktu s přístrojem, musí být zdravá, bez poranění, podráždění nebo zánětu.



- Zásadní vlastnosti: Z regulačního hlediska nemá výrobek žádné zásadní vlastnosti.
- Při vyšetření očí je třeba dbát zvýšené opatrnosti u osob se šedým zákalem, kognitivními poruchami, ADH a ADHD.
- Refrakční hlavu vždy držte za horní část, nikdy ji nedržte a nepohybujte s ní za její pohyblivé části (spodní).
- Neinstalujte přístroj vedle bezdrátových zařízení (TV, rádio atd.). Přístroj může způsobovat rušení.
- Nikdy se nepokoušejte přístroj rozebrat. To by mohlo způsobit poruchu nebo požár.
- Pokud přístroj nefunguje správně, nedotýkejte se jeho vnitřku. Odpojte zástrčku ze zásuvky a poraďte se s prodejcem.
- Abyste předešli zranění způsobenému skřípnutím při přemísťování monitoru, nevkládejte ruku mezi monitor a hlavní jednotku konzoly.
- Pokud se na přístroj vylije kapalina nebo se do něj dostanou cizí předměty, odpojte zástrčku ze zásuvky a poraďte se s prodejcem.
- Pokud se objeví jakékoli abnormality (hluk, kouř, atd.), odpojte zástrčku ze zásuvky a poraďte se s prodejcem. Další používání může vést k požáru nebo zranění osob.
- Nepřetržitá doba používání u jednoho pacienta by neměla přesáhnout 70 minut.
- Výsledky a/nebo technické údaje vyplývající z manipulace nebo používání přístrojů musí být analyzovány odborníky se zkušenostmi v různých oblastech použití přístroje, aby se předešlo riziku nesprávného čtení nebo nesprávné analýzy údajů.
- Diagnostiku provádí uživatel na vlastní odpovědnost a společnost Essilor odmítá jakoukoli odpovědnost za výsledky této diagnostiky.
- Uživatel musí před dokončením konečného předpisu použít jiný produkt.
- Nedotýkejte se současně výstupních konektorů (USB, LAN) napájecí skříně a pacienta.
- Přítomnost otisků prstů nebo prachu na optických částech, například na pozorovacích okénkách, ovlivňuje přesnost měření. Proto se doporučuje s nimi nemanipulovat prsty a chránit je před prachem. Pokud jsou na optických částech otisky prstů nebo prach, jemně je otřete měkkým hadříkem.
- Kryty jsou křehké, manipulace s nimi, pokud máte na sobě šperky nebo dlouhé nehty, může vést k poškrábání.
- Bílé kryty mohou při delším vystavení ultrafialovému záření časem zežloutnout.
- Pokud přístroj nepoužíváte, chraňte jej přiloženým krytem.
- Světlo vyzařované tímto přístrojem je potenciálně nebezpečné. Čím delší je doba expozice, tím větší je riziko poškození očí. Vystavení pacienta světlu z tohoto přístroje při provozu s maximální intenzitou překročí bezpečnostní doporučení po 70 minutách.
- Neexistují žádné omezující podmínky, které by zařízení mohlo tolerovat.



- Nepokoušejte se přístroj opravovat nebo upravovat.
- Nikdy se nepokoušejte provádět opravy uvnitř přístroje sami. V případě poruchy se obraťte na svého prodejce.
- Abyste předešli riziku zásahu elektrickým proudem, neotvírejte kryt. Veškeré opravy konzultujte se svým prodejcem.

b. Demontáž výrobku a přeprava



1. Relaci vymažte a poté přístroj odpojte.
2. Vyměňte podpůrnou tyč a kartu pro krátkozrakost z refrakční hlavy.
3. Opěrku čela umístěte co nejbližší k straně refrakční hlavy.
4. Umístěte rameno tak, aby směřovalo stejně jako refrakční hlava.
5. Povolte šroub M5 (bezpečnostní šroub) a poté šroub M6 (upevňovací šroub).

c. Napájecí zdroj



- **VAROVÁNÍ:** Aby se zabránilo riziku zásahu elektrickým proudem, smí být tento přístroj připojen pouze k síťovému napájení s ochranným uzemněním.
- Při připojování k zemnicí svorce dbejte na to, abyste použili zemnicí kabel napájecího kabelu.
- Nepoškozujte napájecí kabel (ohýbáním, taháním, pokládáním těžkých předmětů apod.). Ani jej neupravujte. Pokud je šňůra poškozená (uvolněný kontakt, poškozený plášť, atd.), vyměňte ji za novou. Další používání může mít za následek zásah elektrickým proudem nebo vznik požáru.
- Nedotýkejte se síťové zástrčky mokřýma rukama. To může způsobit zásah elektrickým proudem.
- Pokud přístroj delší dobu nepoužíváte, odpojte napájecí kabel ze zásuvky.



- K připojení přístroje k elektrické síti nepoužívejte vícezásuvkové napájecí lišty, adaptéry ani prodlužovací kabely.
- Ujistěte se, že je napájecí kabel zcela zasunutý do zástrčky i do přístroje. Pokud jej nezasunete správně, může dojít k požáru nebo úrazu elektrickým proudem.
- Napájecí kabel pravidelně čistěte, aby se na něm netvořil prach. Pokud je šňůra znečištěná, může dojít k poruše nebo požáru.
- Pokud je napájecí kabel po použití přístroje horký, zkontrolujte, zda není znečištěný. Pokud tomu tak není, vyměňte napájecí kabel za nový. Další používání může způsobit poruchu nebo zranění osob.
- Používejte přístroj s odpovídajícím napájecím napětím. Další používání při napájecím napětí vyšším, než je jmenovitý výkon, může způsobit poruchu nebo požár.
- Při zasouvání nebo vysouvání napájecího kabelu držte zástrčku.
- Používejte pouze napájecí kabel dodávaný se zařízením, model H05VV-F, typ kabelu 3G 10 mm², se zástrčkou VIIG. SJT 3x18 AWG dodávaný s nemocniční zástrčkou Nema 5-15P HF pro USA/KANADU; délka 2 m.

d. Bezpečnostní opatření týkající se IT sítě



- Tento přístroj může přenášet data do počítače nebo jiných zařízení prostřednictvím rozhraní USB nebo RJ45. Tato zařízení musí splňovat požadavky normy IEC 62368-1. Účelem jsou refrakční data.
 - Síť IT musí být nastavena tak, aby přijímala textový soubor z adresy produktu (parametry brány firewall)
 - Přenosové postupy jsou v souladu s protokoly FTP.
 - Analýza rizik návrhu produktu nezaznamenala žádnou nebezpečnou situaci.
 - Externí zařízení určené k připojení k signálovým výstupům na zařízení musí splňovat příslušnou výrokovou normu pro taková zařízení IEC 62368-1 pro zařízení IT. Kromě toho musí všechny tyto kombinace - zdravotnické elektrické systémy - splňovat požadavky uvedené v bodě 16 normy IEC 60601-1. Veškerá zařízení, která nesplňují požadavky na unikající proud podle IEC 60601-1, musí být umístěna mimo prostředí pacienta (nejméně 1,5 m od podpěry pacienta nebo musí být napájena přes oddělovací transformátor, aby se snížily unikající proudy).
- Každá osoba, která k přístroji připojuje externí zařízení, vytvořila zdravotnický elektrický systém, a proto odpovídá za to, že systém splňuje požadavky bodu 16 normy IEC 60601-1. V případě pochybností se obraťte na kvalifikovaného zdravotnického technika nebo na místního zástupce.
- K oddělení zařízení umístěného mimo prostředí pacienta od zařízení umístěného uvnitř prostředí pacienta je zapotřebí oddělovací zařízení (izolační zařízení). Takové oddělovací zařízení se vyžaduje zejména při připojení k síti. Požadavek na oddělovací zařízení je definován v bodě 16.5 normy IEC 60601-1.
- Připojení tohoto přístroje k počítačové síti, která zahrnuje i jiná zařízení, může vést k ohrožení bezpečnosti a ochrany dat.
- Od odpovědné organizace se očekává, že tato rizika identifikuje, analyzuje, vyhodnocuje a řídí.
- Jakékoli následné změny v počítačové síti mohou způsobit rizika a vyžadovat další analýzu.
- Tyto změny zahrnují:
 - změnu konfigurace počítačové sítě,
 - připojení dalších zařízení k počítačové síti,
 - odpojení prvků počítačové sítě,
 - aktualizaci zařízení připojených k počítačové síti,
 - modernizaci zařízení připojených k počítačové síti.

Podrobné informace o tomto přístroji získáte od svého distributora.

IV. POPIS VÝROBKU



Přístroj Vision-R™ 800 (V01) je automatický foropter, který umožňuje provádět refrakční vyšetření. Jeho úkolem je stanovit optickou korekci (nebo kompenzaci), a tím zajistit vyšetřovaným osobám optimální vidění. Toto zařízení provádí subjektivní refrakci.

Tato část zrakového vyšetření se běžně označuje jako subjektivní refrakce, protože zahrnuje reakce pacienta. Ve většině případů se provádí na základě předběžných údajů, které mohou pocházet z:

- starších korekcí provedených pomocí čočkoměru,
- z měření objektivní refrakce pomocí autorefraktometru, aberometru nebo skiaskopu/retinoskopu,
- starších korekcí archivovaných v souboru pacienta.



Jelikož se jedná o takzvanou „automatickou“ hlavu, její integrace do vyšetřovacího prostředí zahrnuje také ovládání zkušebních projekčních systémů ze stejného ovládacího panelu.

Subjektivní refrakce pacienta je umožněna vložením optické korekce nebo dioptrické kompenzace a/nebo filtrů před oči pacienta. Měření lze provádět za podmínek monokulárního nebo binokulárního vidění a následně umožnit vyšetření binokulárního vidění. Přístroj umožňuje uživateli provádět průběžné změny optických charakteristik (koule, válec, osa a hranol).



Princip fungování

Foropter se používá k subjektivnímu určení optické korekce potřebné pro pacienta. K vyšetření zrakových funkcí se mezi pacientovo oko a optotyp nebo obrazovku umístí různé čočky (uvnitř prefrakční hlavy). Lékař položí pacientovi několik otázek a pacient odpoví podle toho, co vnímá přes čočky. Odpovědi pacienta slouží ke stanovení diagnózy.

1. Plán výrobku s popisem

Hlavní součásti jednotky Vision-R™ 800:

- Refrakční hlava
- Držák
- Napájecí skříň

a. Refrakční hlava

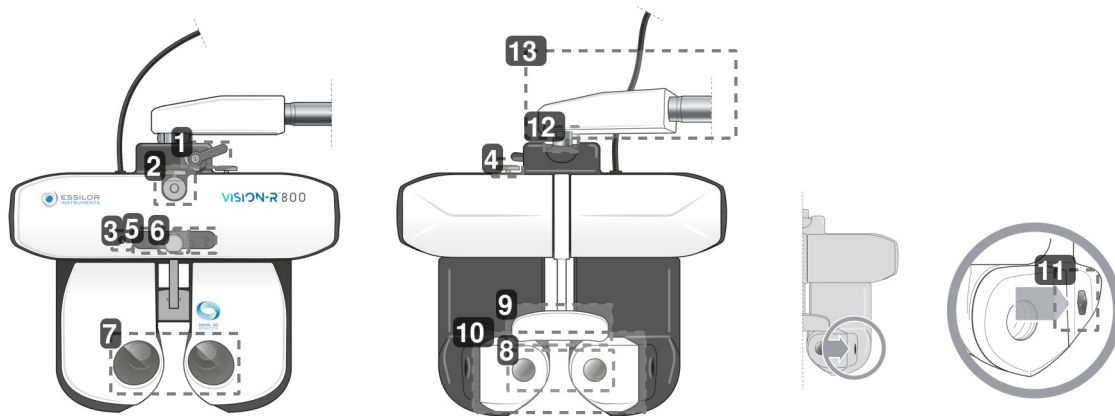

1. Blokovací páka sklonu

Slouží k nastavení úhlu sklonu (poloha pro krátkozrakost) a jeho blokování.

2. Háček podpěrné tyče testu pro krátkozrakost

Slouží k umístění podpěrné tyče tabulky pro test krátkozrakosti.

3. Kamera pro krátkozrakost

4. Knoflík pro vodorovné nastavení

Slouží k nastavení vodorovnosti refrakční hlavy.

5. Panel LED

Používá se pro:

- Nastavení horizontální polohy hlavy a osvětlení karty krátkozrakosti.
- Vyvolání zobrazení testů na obrazovce.

6. Knoflík pro nastavení opěrky čela

Slouží k nastavení vzdálenosti [Vertex] posunutím nebo vrácením opěrky čela.

7. Průzory na straně uživatele

Průzory na straně očí pacienta.

8. Průzory na straně pacienta (modul SCV)

Strana pacienta: přední část, kde je pacient umístěn a přes kterou se dívá během očního vyšetření.

9. Kryt opěrky čela a opěrka čela

Plocha, na které musí být opřeno čelo pacienta během testu.

10. Pohyblivý obličejový štít

Oblast, která může být náhodně v kontaktu s tvářemi pacienta.

11. Měřicí kamery pro vzdálenost [Vertex]

Slouží k měření vzdálenosti [Vertex] pacienta a v případě potřeby k osvětlení očí během nastavení zornicové vzdálenosti.

12. Osa rotace

Otáčení o 360° při manipulaci s přístrojem.

13. Horizontální rameno

Chcete-li přepnout na vertikální montáž, je možné jej vyjmout.

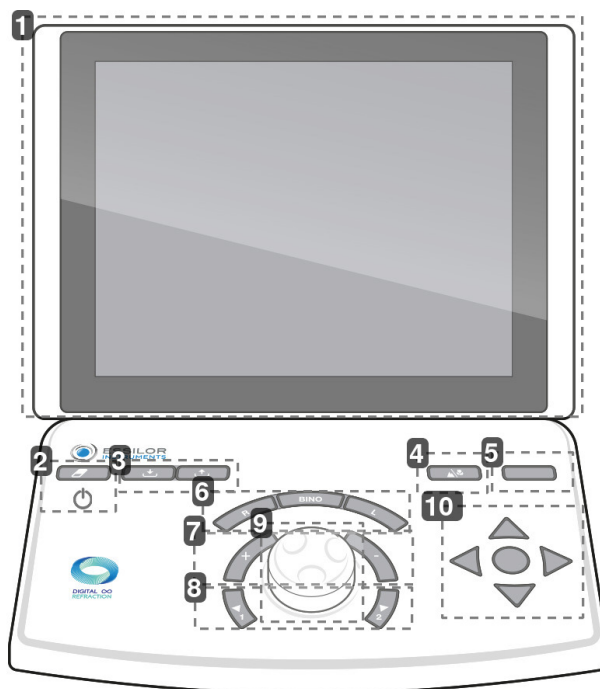
b. Konzola

1. Dotyková obrazovka
2. Dotykové tlačítko [Clear]

Používá se pro:

- Resetování aktuální relace (rychlé stisknutí).
- Zapnutí nebo vypnutí přístroje (dlouhé stisknutí).

3. Klávesy [Import/export]

Slouží k importu (↓) a exportu (↑) refrakčních údajů pacienta.

4. Dotykové tlačítko [Far vision/Near vision]

Slouží k přepnutí do režimu dalekozrakosti (M) nebo do režimu krátkozrakosti (N).

5. Dotykové tlačítko [Bluetouch]

Slouží k porovnávání různých refrakčních měření a vykreslování údajů.

6. Tlačítka [R/BINO/L]

Slouží k výběru stavu vidění:

- Monokulární pravé oko (R) vyřazením a zablokováním levého oka.
- Monokulární levé oko (L) vyřazením a zablokováním pravého oka.
- Binokulární (Bino).

7. Klávesy [+/-]

Slouží ke zvýšení nebo snížení hodnot výkonu.

- Klávesa [+]: umožňuje zvýšit kladné hodnoty výkonu.
- Klávesa [-]: umožňuje zvýšit záporné hodnoty výkonu.

8. Klávesy [Position 1/Position 2]

Používá se pro:

- Procházení seznamu kroků změny vybraného optického nastavení.
- Zavedení jedné ze dvou poloh zkříženého válce při provádění testu zkříženého válce.

9. Prostřední tlačítko

Používá se pro:

- Úprava [+], hodnoty výkonu otáčením prostředního tlačítka.
- Navigace v ovládaných nastaveních (např. S, C, A) stisknutím prostředního tlačítka.

10. Navigační tlačítka ostrosti

Používá se pro:

- Navigace v tabulkách ostrosti (změna velikosti písmen, tabulek, řádků nebo sloupců) a ukládání odpovědí.
- Navigace v odpovědích disociovaných testů.
- Potvrzování odpovědí na disociované testy pomocí prostředního tlačítka.



Na boku konzoly jsou umístěny dva porty USB.



c. Napájecí skříň

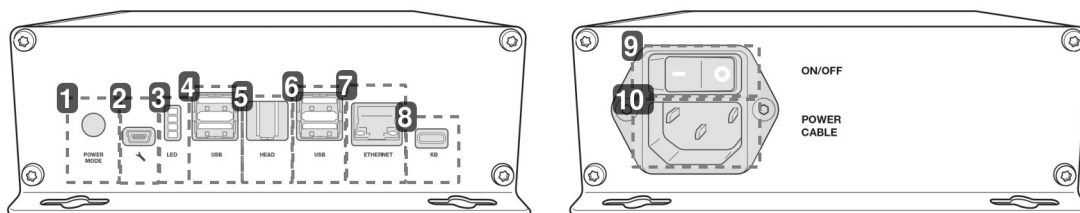

1. Režim spuštění

- Poloha 1: zapnutí refrakční hlavy stisknutím tlačítka Zap/Vyp pomocí konzoly.
- Poloha 2: zapnutí hlavy forofteru pomocí přepínače ZAP/VYP na napájecí skříňce.

2. Servisní technická zásuvka

3. Informační kontrolky

4. USB port

5. Připojovací port refrakční hlavy

Slouží k připojení k hlavě forofteru.

6. USB port

7. Ethernetový port

8. Port pro připojení konzoly

Používá se pro připojení ke konzole

9. Vypínač ZAP/VYP

Síťový izolační přepínač.

10. Zásuvka napájecího kabelu

d. Testovací obrazovka

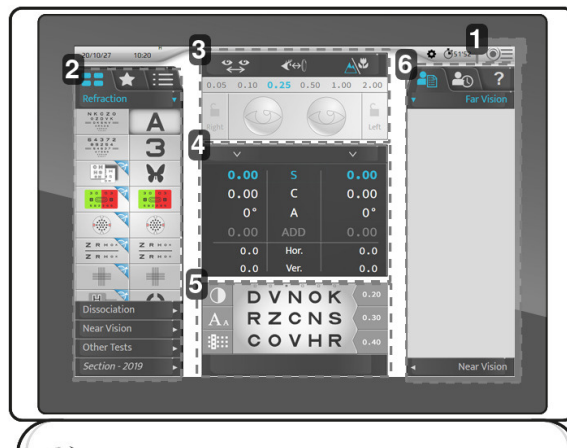

1. Přístup do hlavní nabídky

Umožňuje přístup k obrazovkám konfigurace přístroje.

2. Optotypy, testy

Slouží k zobrazení různých kategorií typů a testů (manuálních nebo automatických), souvisejících optotypů a programů.

3. Konfigurace pro nastavení pacienta

Slouží ke kontrole a správě:

- Mezizornicová vzdálenost.
- Vzdálenost [Vertex].
- Režim dalekozrakosti nebo režim krátkozrakosti.
- Použití filtrů nebo masek na oči pacienta.
- Úprava kroků aktuálního nastavení.
- Uzamknout oko.

4. Kontrolované parametry

Slouží k výběru a úpravě hodnot prezentovaných optických nastavení.

5. Vizualizace aktuálního testu.

Slouží k vizualizaci a přizpůsobení probíhajícího testu a k zahrnutí odpovědí pacienta.

6. Správa údajů pacienta a zobrazení nápovědy pro uživatele

Umožňuje:

- Správa údajů pacienta.
- Zobrazení a vyvolání zapamatovaných údajů.
- Zobrazení kontextové pomoci.

2. Seznam příslušenství

Při vybalování zkontrolujte, zda je součástí balení následující standardní příslušenství.

a. Standardní příslušenství

- Komunikační kabely:
 - 1 elektrický kabel vedoucí od refrakční hlavy (2 m) s 1 prodlužovacím kabelem (2 m).
 - 1 elektrický kabel vedoucí od konzoly (7 m)
 - 2 síťové kabely vedené do místní sítě
- Obličejový štít, ref. č. V01S415
- Opěrka čela (x1)
- Kryt opěrky čela, ref. č. V0122G (2x)
- Testovací tabulka pro vidění na blízko s testovací lištou pro krátkozrakost (70 cm) a testovací tabulkou pro krátkozrakost, referenční číslo V01S50
- Upevnění hlavy šroubem M6 (x1), připevněným na rameni
- Bezpečnostní šroub M5 (x1)
- Imbusový klíč M4 (x1) a M5 (x1)
- USB disk 16 GB, ref. č. CE7782
- Ochranný kryt:
 - Refrakční hlava, ref. č. V01A01 (x1)
 - Konzola, ref. č. V01A02 (x1)
- Stručná příručka (x1)
- Šroub M5 (x4) pro případné upevnění napájecí skříňky
- Plastový sáček s držákem kabelu a 1 šroubem k připevnění na napájecí skříňku
- Čisticí tampon (x20)
- Dezinfekční ubrousky (x100), ref. č. NET021



Pro zvýšení pohodlí pacienta se používá kryt opěrky čela.

b. Volitelné příslušenství

- Tiskárna
- Papír do tiskárny (x5)

c. Odnímatelné části

- Napájecí kabel 2 m (x1), typ EU
- Napájecí kabel 2 m (x1), typ USA



Přístroj Vision-R™ 800 je zcela kompatibilní s tabulkovými systémy schválenými a připojenými společností Essilor Instruments.

V. PROVOZNÍ INFORMACE

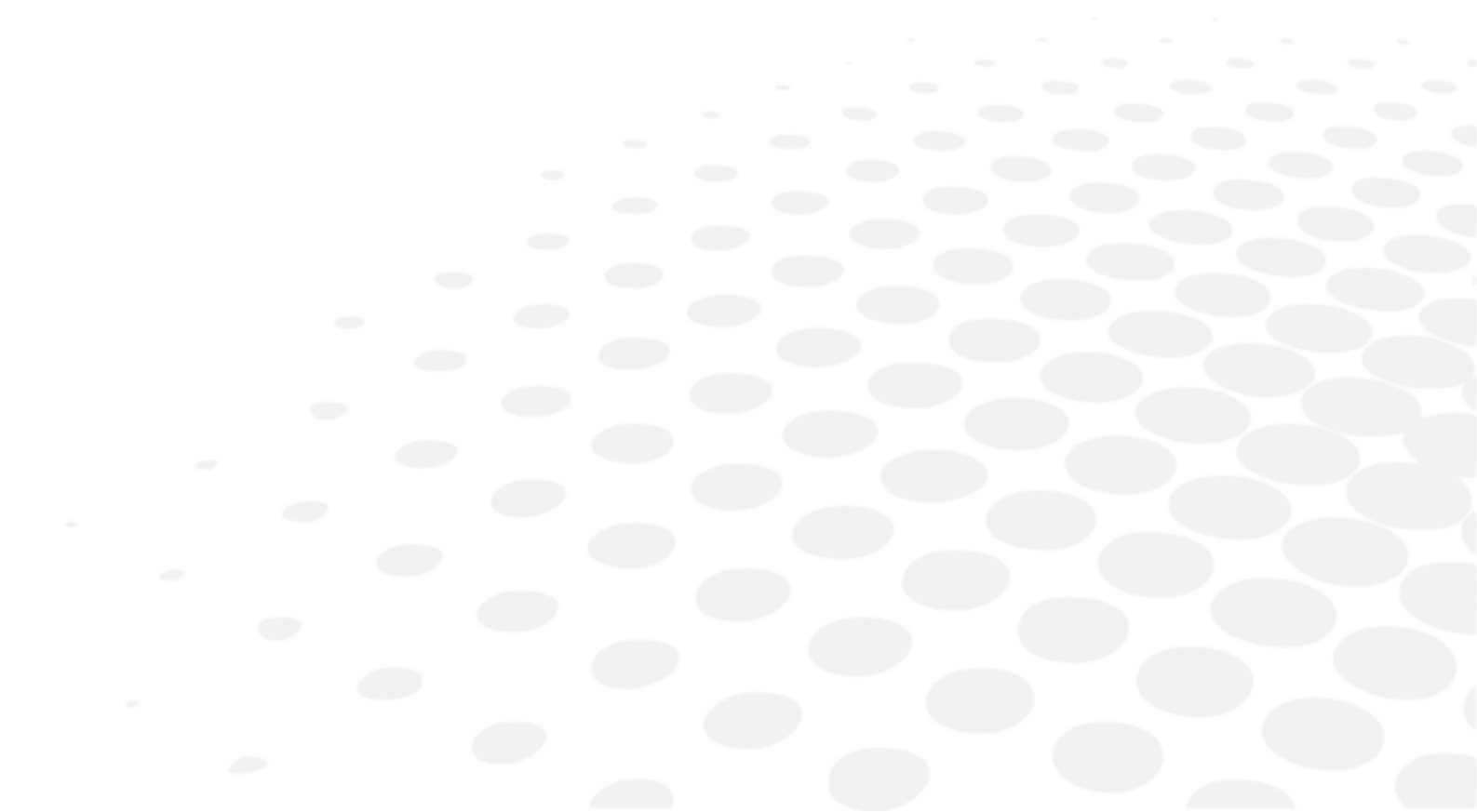



Tento přístroj může instalovat pouze specializovaný technik. Chcete-li přístroj nainstalovat nebo změnit jeho připojení, obraťte se na svého prodejce produktů Essilor.

Dodržujte níže uvedená bezpečnostní opatření a vyhněte se následujícím situacím:

- Neinstalujte přístroj na místo:
 - Kde se hromadí prach nebo nečistoty,
 - Přímě vystavené světelným paprskům,
 - Bohaté na kyslík,
 - Vykazující extrémní teploty a míru vlhkosti,
 - Pravděpodobně vystavené silným oscilacím nebo náhlým otřesům.
- Nepoužívejte přístroj s hořlavými anestetiky nebo ve spojení s hořlavými látkami.
- Přístroj by neměl spadnout, to by pravděpodobně způsobilo poruchy. V případě pádu by vám přístroj mohl rozdrtit tělo nebo nohy.
- Nevkládejte ruku mezi montážní rameno a přístroj. Mohlo by dojít k zaklínění ruky.
- Abyste předešli riziku zranění, buďte při instalaci nebo používání podpěrného držáku pro krátkozrakost opatrní.

Přístroj umožňuje uživateli kontrolovat zrakovou ostrost pacienta. Přístroj umožňuje uživateli provádět průběžné změny optických charakteristik (koule, válec, osa a hranol).

Zařízení musí být instalováno v refrakčním prostředí podle podmínek prostředí uvedených v tomto dokumentu.

Důvěrnost údajů o pacientech

Přístroj je systém, který může ukládat, uchovávat a sdílet relativní informace s pacientem, jako jsou refrakční měření, jméno nebo fotografie. Je odpovědností uživatele tohoto přístroje dodržovat předpisy vztahující se na důvěrnost údajů o pacientech platné pro pracoviště.

Upozorňujeme, že tento přístroj je určen pouze pro profesionální lékařské použití. Osobní údaje pacientů se na obrazovce nezobrazují.

1. Instalace přístroje



Horizontální montáž

Umístěte montážní rameno na hlavu foropteru a připevněte jej pomocí upevňovacího šroubu (šestihranný klíč).

- Abyste zabránili pádu hlavy foropteru, upevněte ji šroubem umístěným pod ramenem hlavy.
 - Navzdory otvorům není nutné napájecí skříňku připevňovat.
- Pokud však chcete zdroj upevnit vodorovně, musíte použít 4 šrouby M5.



Vertikální montáž

- Odstraňte horizontální rameno.
 - Nainstalujte adaptér pro vertikální montáž.
 - Připevněte jej k jednotce pomocí upevňovacího šroubu, který je součástí refrakční jednotky.
 - Navzdory otvorům není nutné napájecí skříňku připevňovat.
- Pokud však chcete zdroj upevnit vodorovně, musíte použít 4 šrouby M5.

2. Zapnutí/vypnutí přístroje

a. Zapnutí přístroje

- 1 Při prvním zapnutí přístroje stiskněte spínač ZAP/VYP na napájecí jednotce.



Pro budoucí použití přístroje může zůstat napájecí jednotka zapnutá.
V tomto případě přejděte přímo ke kroku 2.

- 2 Stiskněte spínač ZAP/VYP [Clear] na konzole.

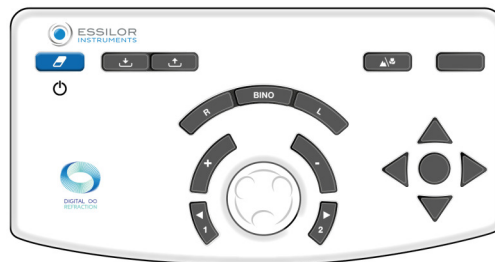

> Systém je spuštěn (refrakční hlava a konzola).

- 3 Poté stiskněte spínač ZAP/VYP na obrazovce pro tabulky.
 - > Přístroj je připraven k použití.

b. Vypnutí přístroje

- 1 Stiskněte a podržte spínač ZAP/VYP [Clear] na konzole.
 - > Zobrazí se zpráva [Clear all data].
- 2 Držte spínač stisknutý, dokud se konzola nevypne.
 - > Držák se vypne.

3. Připojení k dalším přístrojům

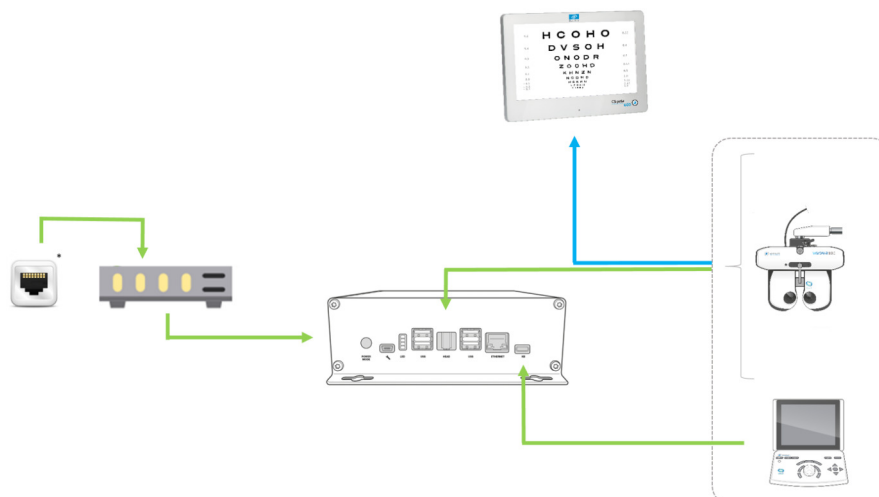

S:

- █ : Připojení kabelu
- █ : Infračervené připojení
- * Zásuvka RJ-45

a. Konfigurace obrazovky

Všechna nastavení přístroje Vision-C 600 se nastavují na konzole Vison-R.

Výchozí nastavení obrazovky je možné upravit stisknutím tlačítka ( > ) konzoly.

> Zobrazí se stránka nastavení přístroje.

> Poté klikněte na ().

> Zobrazí se následující stránka:

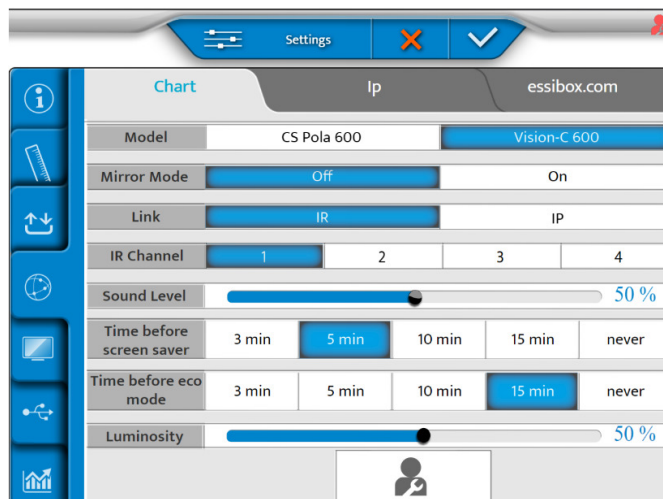

Další podrobnosti o konfiguraci obrazovky naleznete v uživatelské příručce připojené obrazovky.

b. Nastavení optotypů z konzoly

1 Klikněte na ().

> Zobrazí se následující stránka.

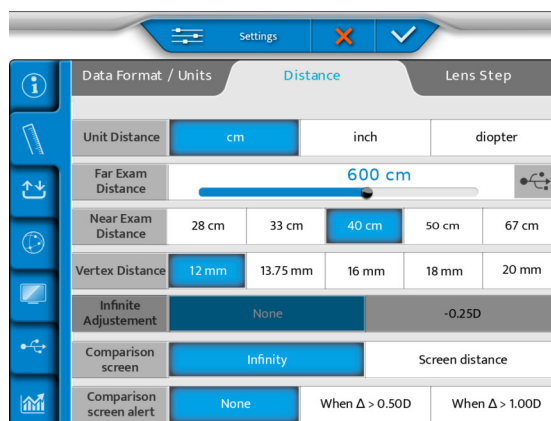

- 2 Vložte flash disk na boční stranu konzoly nebo přímo do napájecího zdroje.



- 3 Na obrazovce vyberte možnost ().

- o V případě přístroje Vision-C 600:

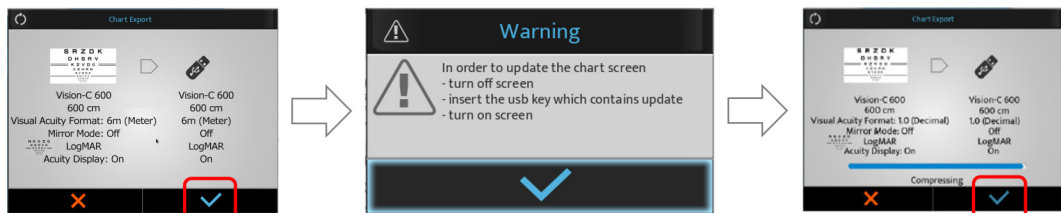

V případě přístroje CSPOLA600:

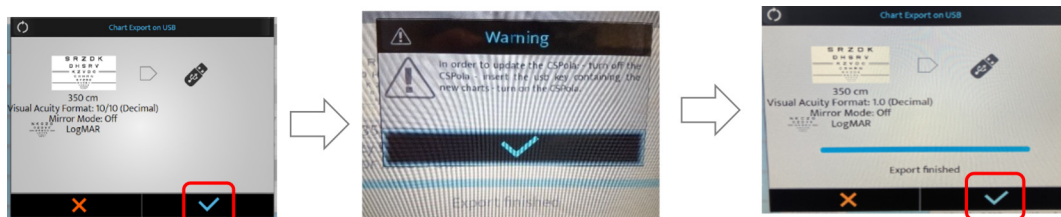

- 4 Stisknutím tlačítka () výběr potvrďte.

> Optotypy budou upraveny.

- 5 Poté připojte klíč USB k jednomu z portů USB na obrazovce grafu.

- 6 Zapněte obrazovku.



Další podrobnosti o konfiguraci obrazovky naleznete v uživatelské příručce připojené obrazovky.

VI. ÚPRAVY PŘED VYŠETŘENÍM





Základní princip

Základní pracovní cyklus je: nasazení přístroje na pacienta / vycentrování očí pacienta / výběr a spuštění refrakčního protokolu / obnovení refrakčních výsledků (export dat, tisk nebo ruční záznam) / odebrání přístroje z pacienta.

1. Konfigurace přístroje

a. Vynulování údajů přístroje

Na konci každého vyšetření je možné nastavit údaje přístroje na nulu. Optik/Lékař pak může zahájit nové sezení s novým pacientem.

Obnovení údajů přístroje lze provést následovně:

- Na klávesnici konzoly rychle stiskněte klávesu [Clear].

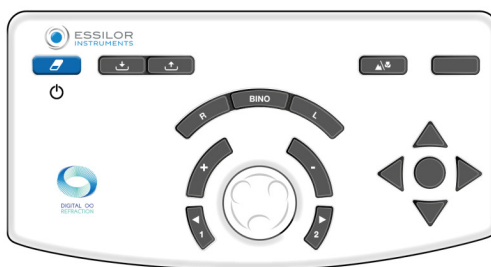

- Na dotykové obrazovce stiskněte tlačítko (☉☰ > 📄).

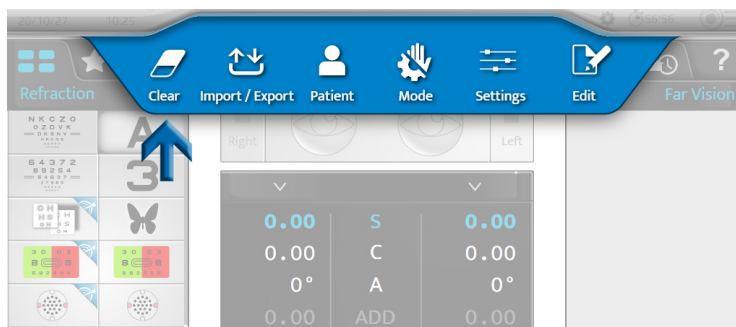

Obnovení údajů pacienta nezpůsobí vypnutí přístroje.

b. Přechod z ručního režimu do automatického režimu

Změnu z ručního režimu na automatický režim lze provést na dotykovém displeji stisknutím tlačítka na:

- (☉☰ > 📄) nebo
- (⚙️), zobrazuje se ve výchozím nastavení.



Po zvolení režimu se změní zobrazení horní lišty:

- (👤) pro ruční režim.
- (⚙️) pro automatický režim.

c. Import a export údajů

Lze provádět import a export údajů přístroje:

- Na klávesnici konzoly stiskněte klávesy [Import]  nebo [Export] .

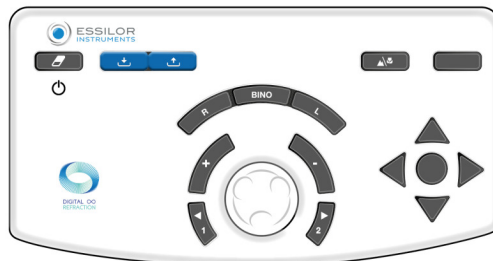

- Na dotykové obrazovce stiskněte tlačítko .

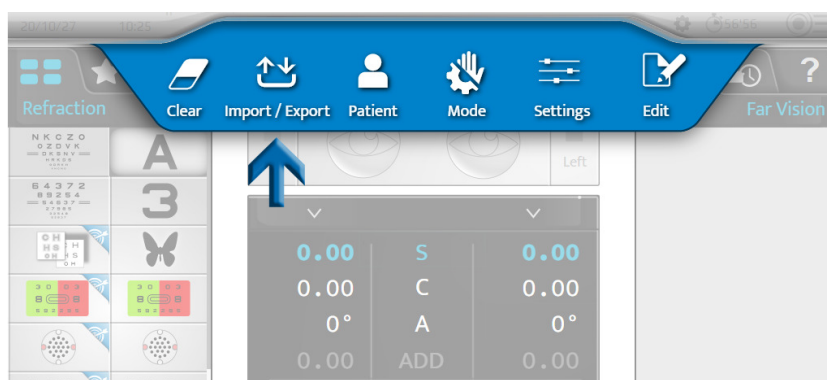

Po výběru importu nebo exportu se otevřou příslušná okna:

Import

Age	Device	SCA	ID
20/02/07	CLE070	2.87(- 0.75) 0° Add 0.62	26dcb59
10:19		3.00(+ 0.00) 0° Add 0.50	
19/09/27	WAM700	0.25(- 1.00)157° Add 0.60	new
18:38		0.25(- 0.25)170° Add 0.60	Patient1235

AKR ALM PC VRS

Export

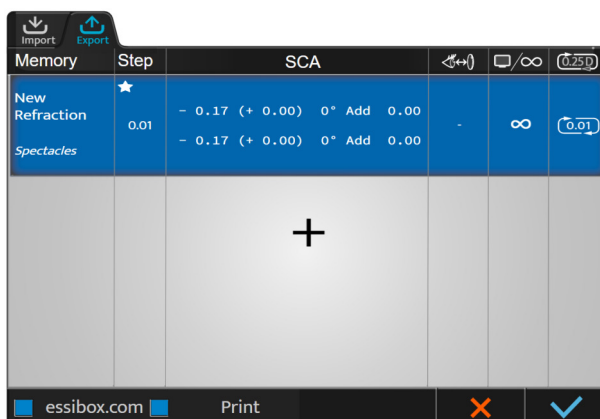

Je možné zvolit, které údaje se mají importovat:

- AKR (Auto-kerato-refraktometr)
- ALM (Čočkometr)
- PC (Počítač)

Údaje se automaticky uloží do příslušné paměti.

Stiskněte:

- (✓) pro potvrzení importu nebo exportu údajů.
- (✗) pro zrušení importu nebo exportu údajů.



Můžete si vybrat několik typů produktů.

2. Nastavení pacienta

Před každým refrakčním vyšetřením proveďte různá nastavení.



Níže uvedené nastavení lze provést pomocí dotykové obrazovky nebo klávesnice na konzole.

Doporučuje se upravit:

- Vodorovnost refrakční hlavy s knoflíkem umístěným na horní straně refrakční hlavy,
- Monokulární nebo binokulární zornicové vzdálenosti (↔),
- Polohu opěrky čela pomocí knoflíku umístěného na přední straně refrakční hlavy.

Doporučuje se také zkontrolovat vzdálenost [Vertex] (↔).



Správná instalace musí:

- Umožněte pacientovi zaujmout pohodlnou polohu, která zaručí jeho stabilitu po celou dobu vyšetření.
- Zabraňte kontaktu pacienta s optikou (například třením řas).

a. Nastavení vodorovnosti refrakční hlavy

Nastavení vodorovnosti se provádí ručně pomocí knoflíku umístěného na horní straně refrakční hlavy.

V režimu zornicové vzdálenosti (↔), LED kontrolky umístěné na přední straně hlavy poskytují indikaci její vodorovnosti. Pokud:

Pokud svítí obě LED kontrolky, je nastavení správné.



Pokud bliká pouze jedna z LED kontrolky nebo pokud některá z LED kontrolky nesvítí, je nutné nastavit vodorovnost pomocí nastavovacího knoflíku



b. Nastavení mezizornicových vzdáleností

Před nastavením vzdáleností umístěte refrakční hlavu před oči pacienta a ujistěte se, že pacient pohodlně sedí. Obrazovka tabulky musí být uprostřed zorného pole pacienta.

Nastavení mezizornicových vzdáleností se provádí prostřednictvím dotykové obrazovky konzoly stisknutím tlačítka (👁️↔️👁️).

> Sítnice se umístí před oči pacienta a zobrazí se hodnoty vzdálenosti vpravo a vlevo.

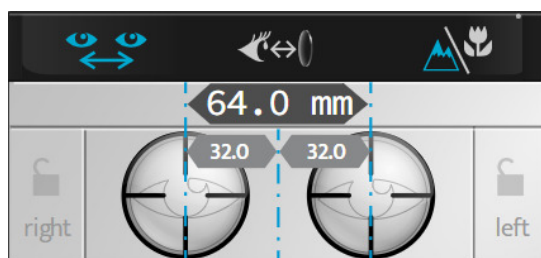

Je možné regulovat zornicové vzdálenosti při krátkozrakosti a dalekozrakosti.

Hodnota:

- oka odpovídá monokulární poloviční zornicové vzdálenosti,
- obou očí odpovídá celkové binokulární vzdálenosti.

 Ve výchozím nastavení je krok 1 mm pro celkovou vzdálenost.

Nastavení mezizornicových vzdáleností lze provést na konzole:

- Otáčením prostředního tlačítka ve směru nebo proti směru hodinových ručiček.

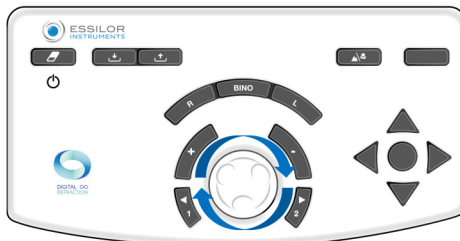

- Stisknutím tlačítek [+/-].

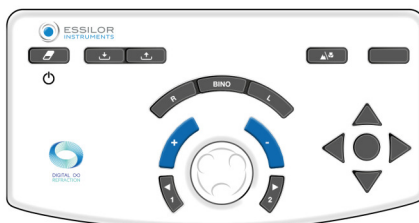

c. Nastavení opěrky čela

Nastavení opěrky čela se provádí ručně pomocí knoflíku umístěného na přední straně refrakční hlavy.

 Nastavení opěrky čela ovlivňuje vzdálenost [Vertex]. Proto je lepší umístit refrakční hlavu co nejbližší k očím pacienta.

d. Zkontrolujte vzdálenost [Vertex]

Kontrola vzdálenosti [Vertex] se provádí na dotykové obrazovce stisknutím tlačítka .

> V horní části obrazovky konzoly se zobrazí obrazy pravého a levého oka pacienta.

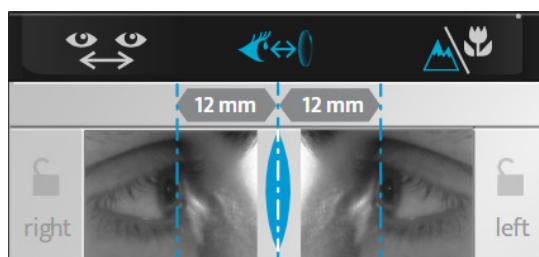

> Pomocí prostředního tlačítka nebo krokových tlačítek [+/-] na klávesnici konzoly upravte polohu svislých čar tak, aby odpovídaly vrcholu rohovky každého oka.

 Vzdálenost [Vertex] lze upravit nastavením opěrky čela pomocí knoflíku umístěného na přední straně refrakční hlavy.

 Chcete-li snímek obnovit, stiskněte dotykový displej na oku a pořídí se nový snímek.

e. Změna z režimu dalekozrakosti do režimu krátkozrakosti

Lze přejít z režimu dalekozrakosti do režimu krátkozrakosti:

- Na klávesnici konzoly stiskněte klávesu [NV/FV].

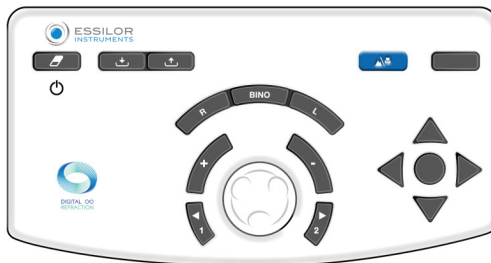

- Na dotykové obrazovce stiskněte tlačítko (🏔️).

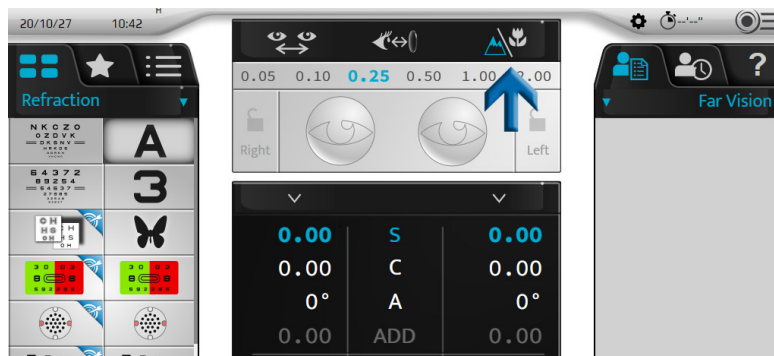

Ikona odpovídající zvolenému režimu se na rozhraní zobrazí modře:

- (🏔️) pro režim dalekozrakosti.
- (🌿) pro režim krátkozrakosti.

Dalekozrakost	Krátkozrakost



Přepnutím do režimu krátkozrakosti se změní mezizornicová vzdálenost, konvergence refrakční hlavy a rozsvícení LED kontrolky.

VII. ZÁKLADNÍ FUNKCE PRO PROVEDENÍ REFRAKČNÍHO VYŠETŘENÍ

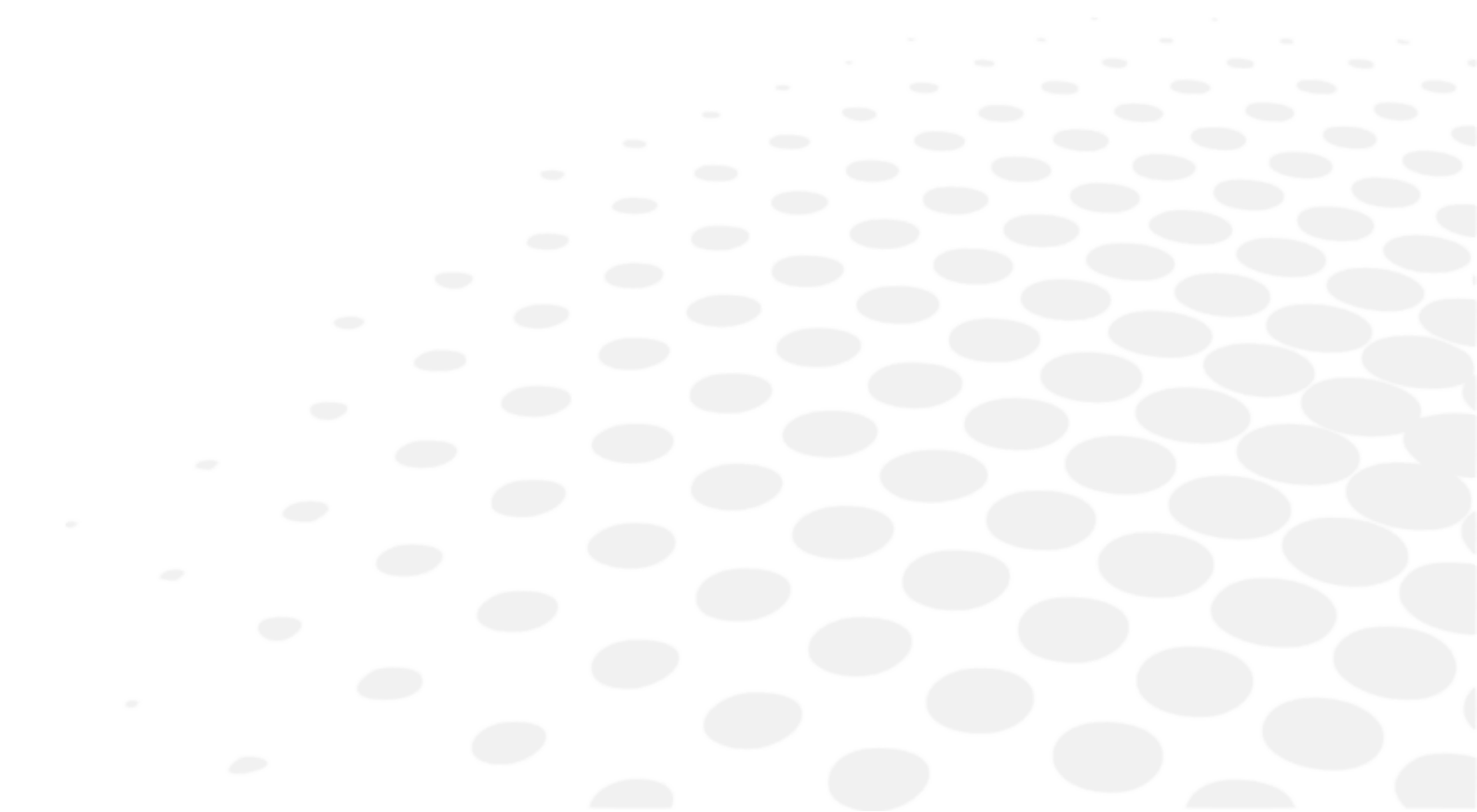



1. Výběr testu

Výběr testů se provádí v levé části hlavní obrazovky.



K dispozici je několik formátů testů. Stiskněte:

-  pro přístup k seznamu dostupných testů,
-  pro přístup k předvybraným oblíbeným testům,
-  pro přístup ke standardním nebo přizpůsobeným testovacím programům.



a. Výběr testu

Stiskněte ikonu testu, který chcete spustit. Ve spodní části hlavní obrazovky se zobrazí vizualizace testu.



Při výběru testu se automaticky upraví kontrolovaná nastavení i použité filtry.

Pokud chcete tuto funkci deaktivovat, přejděte na dotykovém displeji do ručního režimu stisknutím tlačítka:

-  nebo 
- , zobrazuje se ve výchozím nastavení.

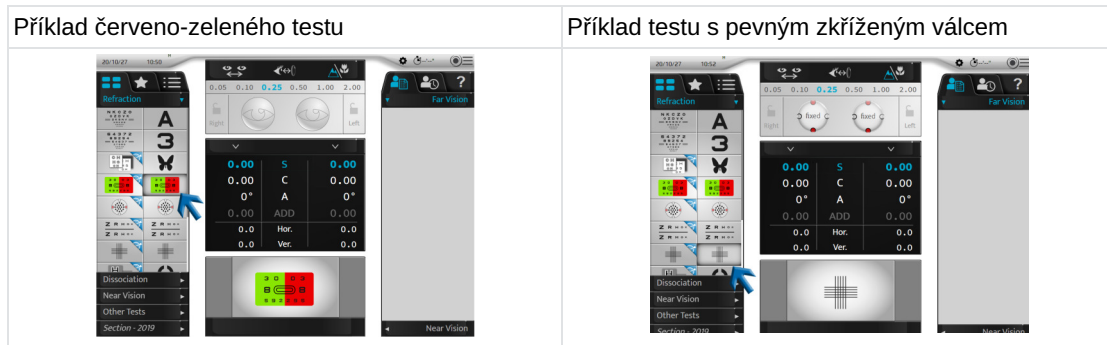

b. Spuštění stávajícího testovacího programu

- 1 Stiskněte ikonu testovacího programu

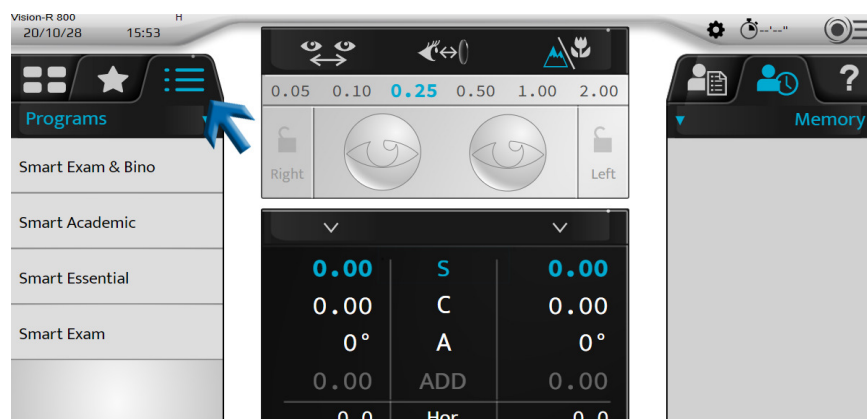

- > Zobrazí se seznam dostupných testovacích programů v závislosti na číselném měření, paměti autorefraktometru a/nebo věku pacienta, přičemž je navržen jeden program.

Ten se zvýrazní tučně.



Přístroj Vision-R™ 800 je schopen doporučit pacientovi nejlepší program. Toto doporučení se vypočítá na základě informací importovaných do foropteru.

Pro nejuplněnější doporučení bude muset optik/lékař zadat objektivní měření, číselný měření a věk pacienta. Poté se doporučený program zobrazí tučně.

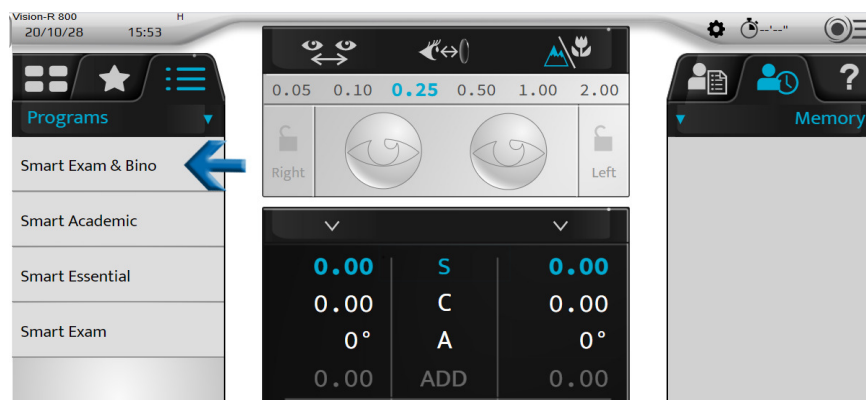

- 2 Vyberte program, který chcete použít.
- > Zobrazí se testovací program a automaticky se nastaví první test.

Můžete:

- Sledovat průběh programu na panelu průběhu.
- Program můžete kdykoli opustit kliknutím na [STOP].
- Na následující test přejděte stisknutím:
 - Přidružené ikony,
 - [NEXT] v případě inteligentních testů.



Pokud chcete vybrat test mimo probíhající program, stiskněte ikonu seznamu testů (☰) nebo ikonu oblíbených testů (★).

Do spuštěného programu se můžete vrátit stisknutím příslušné ikony.

2. Kontrola optického modulu

a. Změna kontrolovaného oka

Výběr vyšetřovaného oka lze provést:

- Na dotykové obrazovce vyberte:
 - Výkon pravého nebo levého oka (pro samostatnou kontrolu každého oka) nebo
 - Nastavení (S, C, A, ADD, Hor., Ver.) pro současnou kontrolu obou očí.

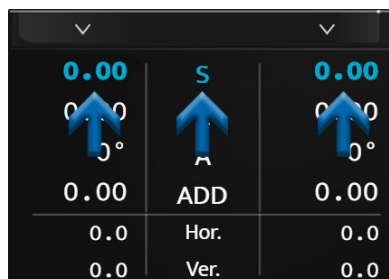

- Na klávesnici konzoly stiskněte klávesy [R, BINO, L].

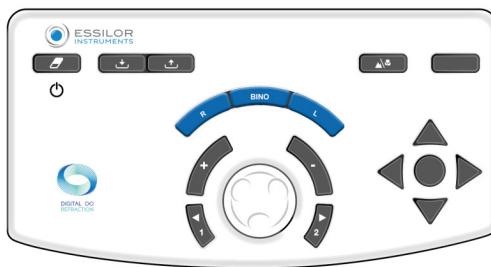

b. Změna kontrolovaných nastavení

Lze přecházet z jednoho kontrolovaného nastavení (S, C, A, ADD, Hor., Ver.) do jiného:

- Na dotykové obrazovce stiskněte nastavení, které chcete zkontrolovat (na hodnotě pravého nebo levého oka nebo na nastavení).

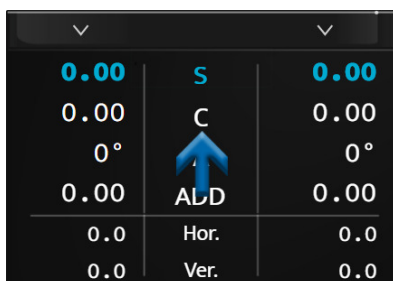

- Na klávesnici konzoly stiskněte prostřední tlačítko.

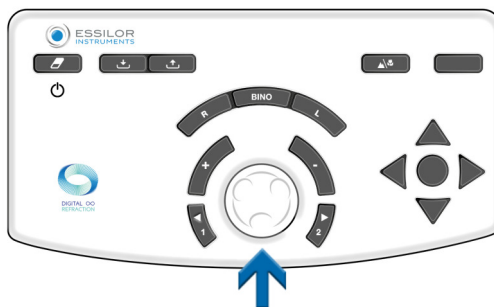

V závislosti na stavu přístroje lze operaci provést různými způsoby:

Dalekozrakost	Krátkozrakost	Hranol

c. Úprava výkonu

Úpravu výkonu lze provést:

- Na dotykovém displeji stiskněte podruhé požadované ovládané nastavení.

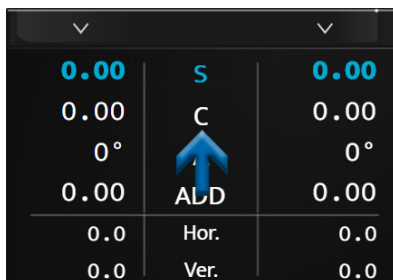

> V tomto případě se zobrazí číselná klávesnice.

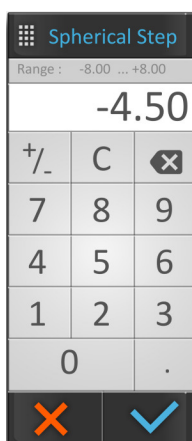

Zadejte požadovanou hodnotu a potvrďte (✓).



Po dokončení zadávání nezapomeňte uložit původní předpis do paměti podle svého výběru.

- Na klávesnici konzoly:
 - otáčením prostředního tlačítka ve směru nebo proti směru hodinových ručiček, nebo

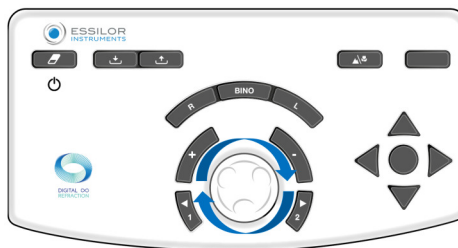

- stisknutím tlačítek [+/-].

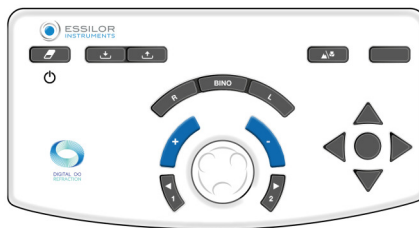
Příklad:

Pokud chcete upravit kouli (S), je možné upravit hodnoty pravého nebo levého oka nezávisle nebo obě současně přímou volbou „S“.

d. Úprava kroků přírůstku

Lze konfigurovat tři varianty kroků:

1. Krok změny koule a válce
2. Krok změny osy
3. Krok změny hranolu

Hodnota se zobrazuje v horním modrém pruhu a závisí na aktivním nastavení.

Jednotka a hodnota kroku závisí na tomto nastavení. Lze provést úpravu kroku přírůstku:

- Na dotykové obrazovce zvolte požadovanou hodnotu kroku.

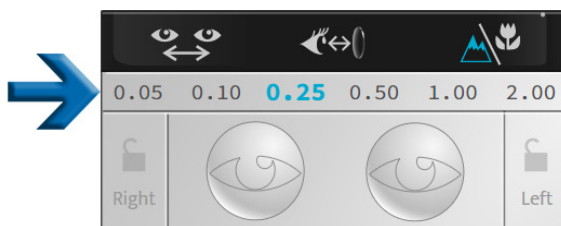

- Na klávesnici konzoly stiskněte klávesy [1 and 2].

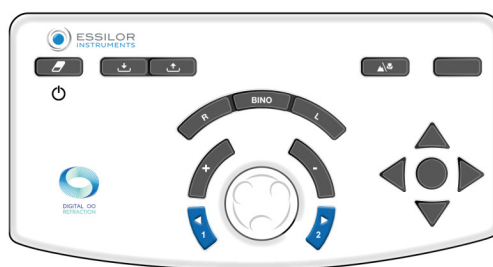

Podle kontrovaného nastavení nejsou hodnoty stejné:

- Koule (S), válec (C) a sčítání (ADD) se zobrazují v dioptriích a jsou nastavitelné na 0,05, 0,10, 0,25, 0,50, 1,00 nebo 2,00 D.
 > **Standardně je krok nastaven na 0,25 D.**
- Osy (A) se zobrazují ve stupních a lze je nastavit na 1°, 5°, 10°, 20°, 45° nebo 90°.
 > **Ve výchozím nastavení je krok 5°.**
- Hranoly (hor. a vert.) se zobrazují v dioptriích a jsou nastavitelné na 0,1; 0,5; 1,0; 2,0; 3,0 nebo 6,0 R.
 > **Standardně je krok nastaven na 1 D.**

e. Funkce uzamčení hodnoty

Funkce uzamčení hodnoty je užitečná, pokud chcete uzamknout různé hodnoty. To provedete stisknutím ikony zámku.

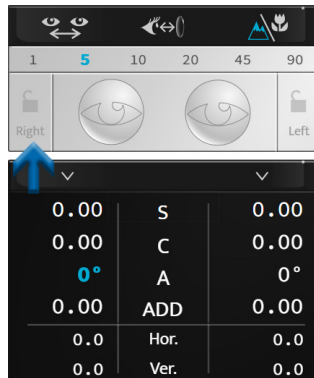

Zobrazí se ikona zavřeného zámku, hodnoty jsou šedé a nelze je již upravovat.

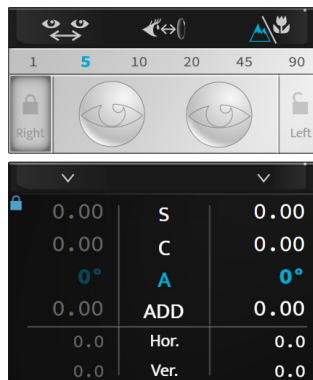

Chcete-li hodnoty odemknout, stiskněte znovu ikonu zámku.

3. Maska oka a kontrola filtrů

a. Zkontrolujte masky

Stiskněte oko, které chcete zamaskovat.

> Maska se aplikuje automaticky před oko pacienta.



Maska může být:

- Černá maska.
- Výkon koule, v tomto případě se čočka tohoto výkonu aplikuje před oko pacienta.
> Tato hodnota se zobrazí na vybraném oku.

Výběr oka, které má být zamaskováno

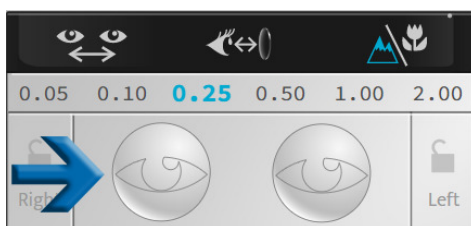

Příklad černé masky

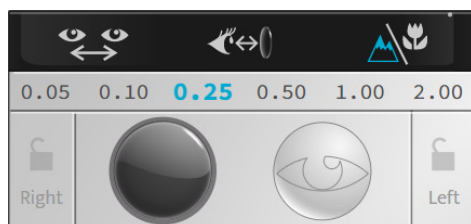

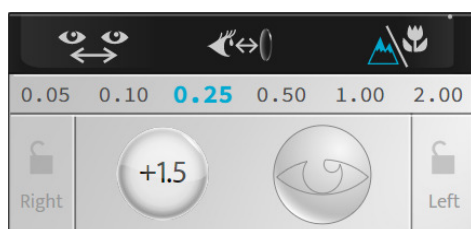

Příklad výkoné masky



Nastavení masky je při automatických refrakčních testech automatické, na rozdíl od disociovaných testů.



Pokud chcete tuto funkci deaktivovat, přejděte na dotykovém displeji do ručního režimu stisknutím tlačítka:

-  >  nebo
- , zobrazuje se ve výchozím nastavení.

b. Kontrola a úprava filtrů

- 1 Chcete-li přizpůsobit filtry, které se mají použít před očima pacienta, stiskněte a podržte jedno ze dvou očí.
 - > Otevře se okno:

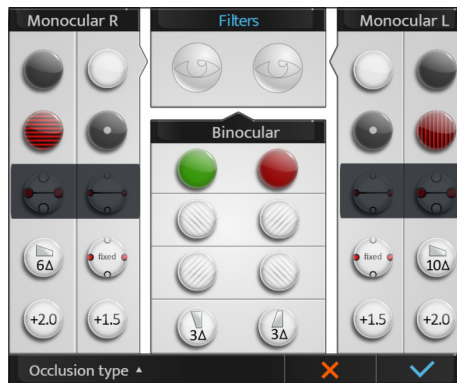

- 2 Můžete vybrat různé filtry:
 - o Monokulární, oddělené pravé a levé oko,
 - o Binokulární s filtrovými páry.



Akce je manuální. Pokud jsou pro test použity filtry, je úprava dočasná až do začátku nové relace.

- > Vybrané filtry se zobrazí v horní části okna.
- 3 Po dokončení tohoto úkonu stiskněte tlačítko:
 - o (✓) pro potvrzení výběru.
 - o (✗) pro zrušení

c. Úprava typu okluze

- 1 Chcete-li přizpůsobit typ okluze, která se má použít před nezaškrtnutým okem, stiskněte a podržte jedno ze dvou očí.
 - > Otevře se okno:



- 2 Stiskněte tlačítko [Occlusion type] a ze seznamu vyberte požadovaný typ okluze:

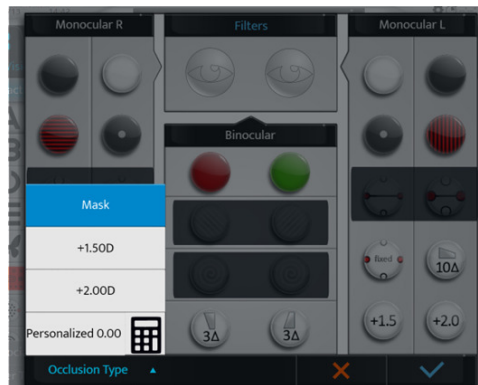

- 3 Chcete-li přizpůsobit hodnotu okluzoru, stiskněte ikonu kalkulačky (🧮).

- 4 Poté zadejte hodnotu okluzoru



> Pacientovi se zobrazí okluzor s vybranou hodnotou.





Na této obrazovce, v nastavení nebo při vytváření vlastního programu je možné zvolit vlastní hodnotu okluzoru.

4. Zobrazení exportovaných dat na konci zkoušky

- 1 Exportovaná data zobrazíte stisknutím (☉)☰☒.

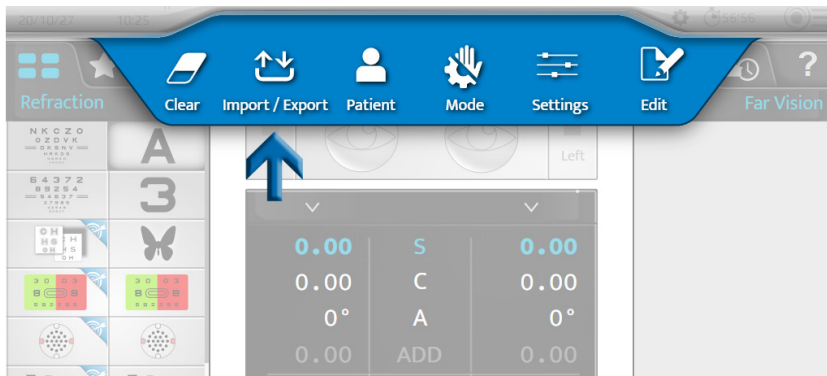

Na klávesnici konzoly stiskněte tlačítko ☒ v poli [Export].

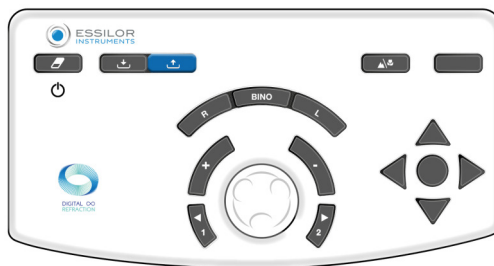

> Zobrazí se následující stránka:

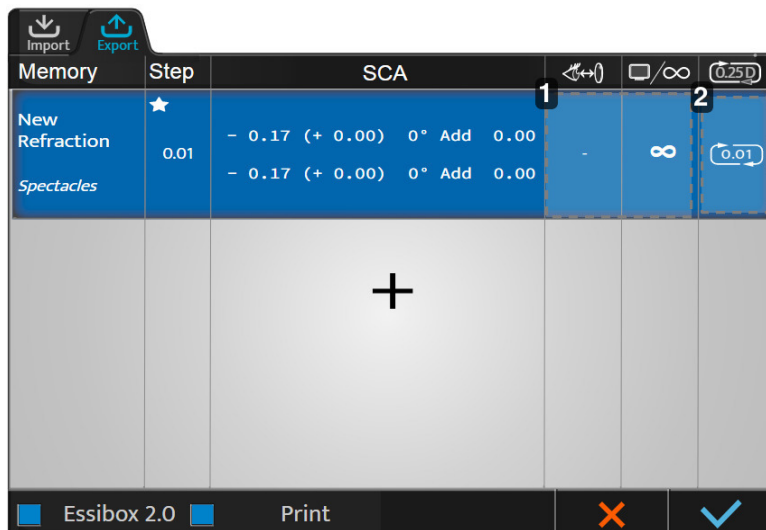

1. Zóna 1

Kliknutím na tuto oblast lze opět změnit různá nastavení:

- Název
- Zdroj
- Vzdálenost obrazovky
- Vzdálenost [Vertex]
- Zaokrouhlení
- Denní/noční vidění

2. Zóna 2

Hodnoty zaokrouhlování lze zobrazit a vybrat kliknutím na tuto oblast.

- 2 Kliknutím na (★) v poli [Step] stanovíte, který primární požadavek bude exportován jako první a který bude vybrán, pokud bude třeba provést výběr korekce.



Kliknutím na (+) se dostanete do seznamu předdefinovaných typů dat pro export (na základě informací o paměti). Jeden z nich vyberte.

Pokud vzdálenost [Vertex] nebyla změřena, není tato vzdálenost uvedena pro korekci brýlí a pro korekci kontaktních čoček je nastavena na 0 mm, přičemž se vychází z referenční vzdálenosti [Vertex] (zvolené pomocí nastavení foropteru).

- 3 Chcete-li hodnoty upravit, klikněte na políčko v příslušném sloupci.
 - > Zobrazí se stránka konfigurace exportu dat. Změny se provádějí podle výše uvedeného popisu.

5. Přidání složky pacienta

- 1 Chcete-li vytvořit složku pacienta, stiskněte tlačítko [(☉)⇒> 👤].

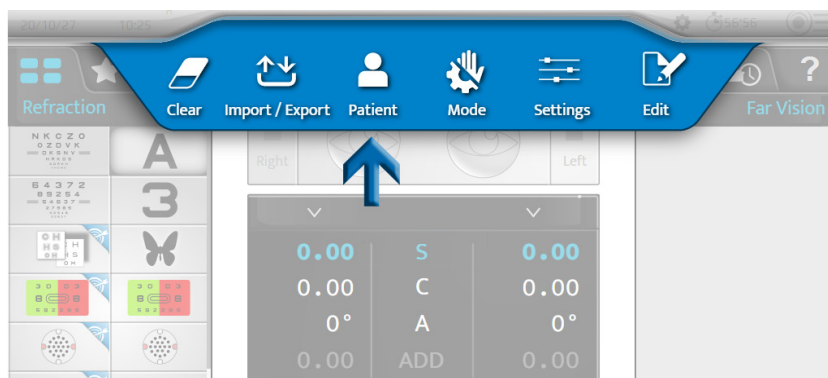

- > Zobrazí se stránka pro vytvoření složky pacienta:

👤 Patient

Name	<input type="text"/>
Last Name	<input type="text"/>
Birth Date	<input type="text"/>
Gender	<input type="text"/>

✕ ✓

2 Vyplňte požadovaná pole:

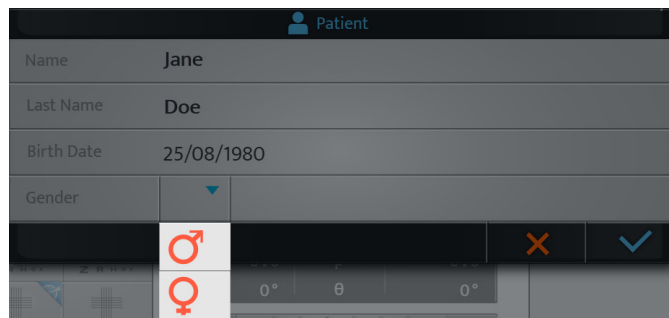

- (♂): muž
- (♀): žena

3 Po vyplnění složky stiskněte tlačítko:

- (✓) pro potvrzení
- (✗) pro zrušení

6. Přístup s kontextovou pomocí

1 Pro přístup s kontextovou pomocí stiskněte tlačítko (?).

> V pravé části obrazovky se zobrazí fráze testů a akce, které se mají na konzole provést.

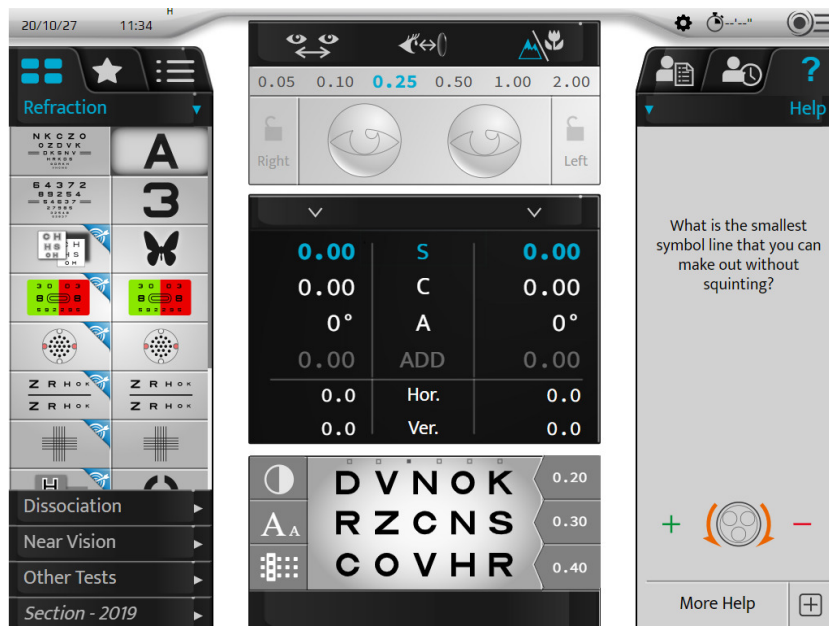

- 2 Chcete-li zobrazit další informace o testu, stiskněte tlačítko [More help] .
- > Zobrazí se další stránka nápovědy:

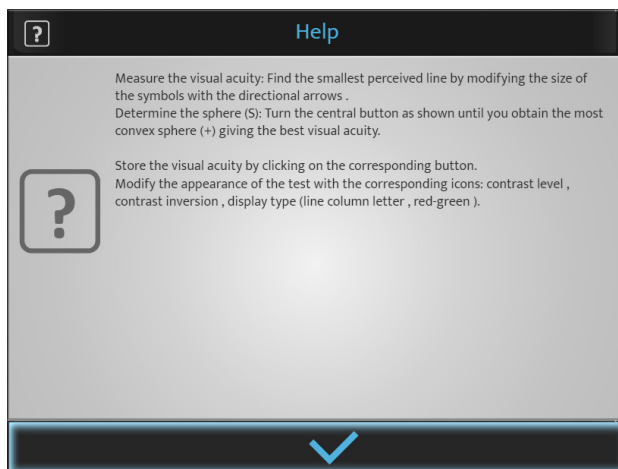

- 3 Stisknutím tlačítka () stránku zavřete.

VIII. ZADÁVÁNÍ ÚDAJŮ O REFRAKCI PACIENTA



1. Cíl

Před provedením refrakčních testů je nutné do přístroje nejprve zadat údaje o počáteční refrakci pacienta.

Tyto údaje mohou pocházet z:

1. předchozích měření refrakce na brýlích pacienta,
2. Objektivní refrakce:
 - měřené autorefraktometrem nebo skiaskopem/retinoskopem,
 - stanovením pomocí aberometru.
3. složky pacienta.

2. Import údajů z Essibox.com.

Import refrakčních údajů pacienta z Essibox.com lze provést:

- Na dotykové obrazovce stisknete tlačítko (☰ > ↕).

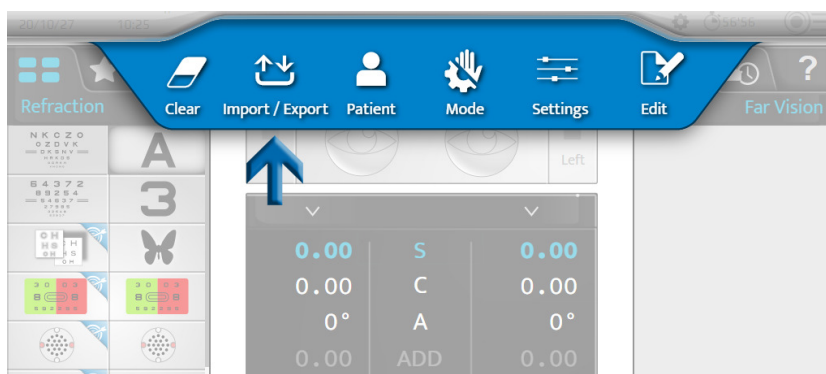

- Na klávesnici držáku stisknete tlačítko [Import] (↓).



Podle importovaných informací a nastavení foroopteru se refrakční data automaticky umístí do jedné z pamětí foroopteru:

- [Lensmeter]: předchozí korekce
- [Autorefractor]: objektivní refrakce měřená autorefraktometrem nebo aberometrem
- [Retinoscopy]: refrakce měřená skiaskopem/retinoskopem
- [Patient file]: refrakce ze složky pacienta
- [Subjective night]
- [Auto-kerato-refractometer night]
- [Memory 1]
- [Memory 2]
- [Memory 3]

- [Memory 4]



k dispozici je celkem 10 pamětí.
 Paměti je možné přejmenovat.

3. Ruční zadávání

Zadání výchozí refrakce lze provést buď:

- Oko po oku
- Obě oči najednou

Údaje o refrakci pacienta můžete do foropteru zadat ručně dvěma různými způsoby:

1. Pomocí dotykové obrazovky držáku nebo
2. Pomocí klávesnice držáku.

a. Použití dotykové obrazovky konzoly

1 Stiskněte nastavení, které chcete zadat.

- Koule (S)
- Válec (C)
- Osa (A)



Výběr lze provést nezávisle pro pravé oko, levé oko nebo binokulárně.

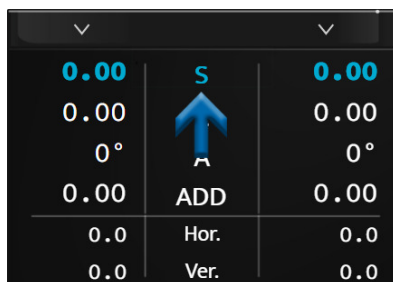

- > Řádek vybraného nastavení se zobrazí modře. Opětovným stisknutím vybraného parametru zobrazíte číselnou klávesnici.

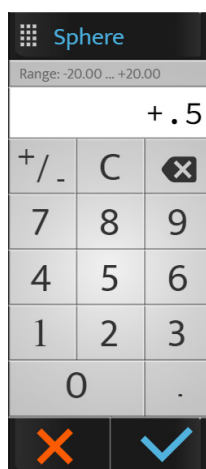

- 2 Zadejte požadovanou hodnotu a stiskněte tlačítko :
- o (✓) pro potvrzení
 - o (✗) pro zrušení
- > Údaje se zobrazují na obrazovce a aplikují se před oko nebo oči pacienta.

+	0.50	S	+	0.50
	0.00	C		0.00
	0°	A		0°
	0.00	ADD		0.00
	0.0	Hor.		0.0
	0.0	Ver.		0.0

- 3 V případě potřeby pak stiskněte další nastavení.

b. Použití klávesnice konzoly

- 1 Stiskněte tlačítka [R, BINO or L].



- 2 Otočte prostředním tlačítkem klávesnice konzoly ve směru hodinových ručiček [-] nebo proti směru hodinových ručiček [+].
- > Hodnoty vybraného nastavení se změní.
- 3 V případě potřeby změňte nastavení stisknutím středového tlačítka na klávesnici.



Nezapomeňte zadané údaje uložit do jedné ze zde dostupných pamětí, [Lensmeter].

c. Zapamatování dat

- 1 Stiskněte:

↑	0	S	0.00
	0.00	C	0.00
	0°	A	0°
	0.00	ADD	0.00
	0.0	Hor.	0.0
	0.0	Ver.	0.0

- > Zobrazí se seznam dostupných pamětí.



- 2 Vyberte požadovanou paměť.

- > Uložená data se zobrazí v pravé části obrazovky.

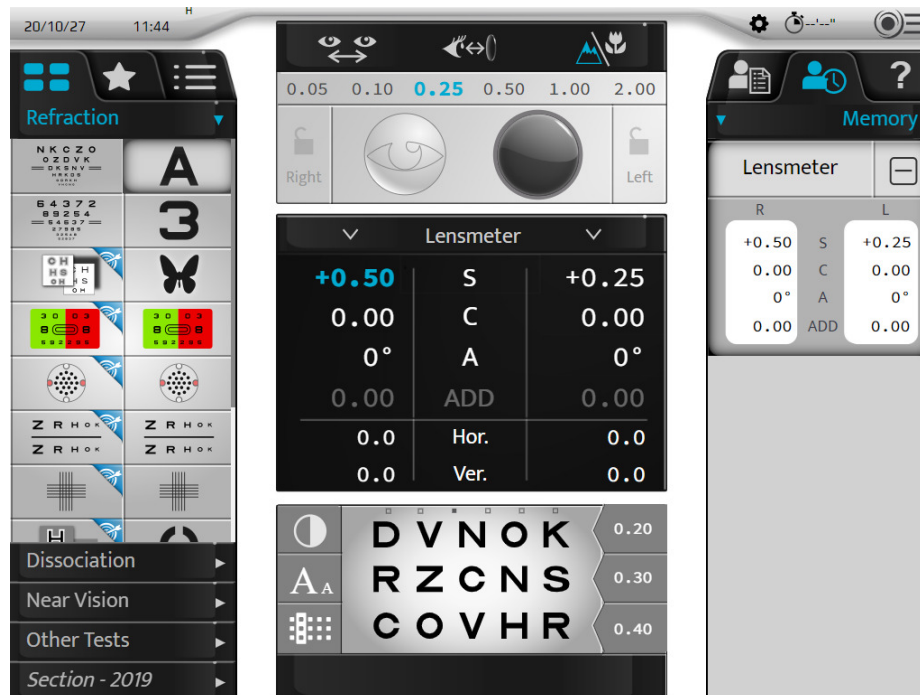

IX. STANDARDNÍ TESTY

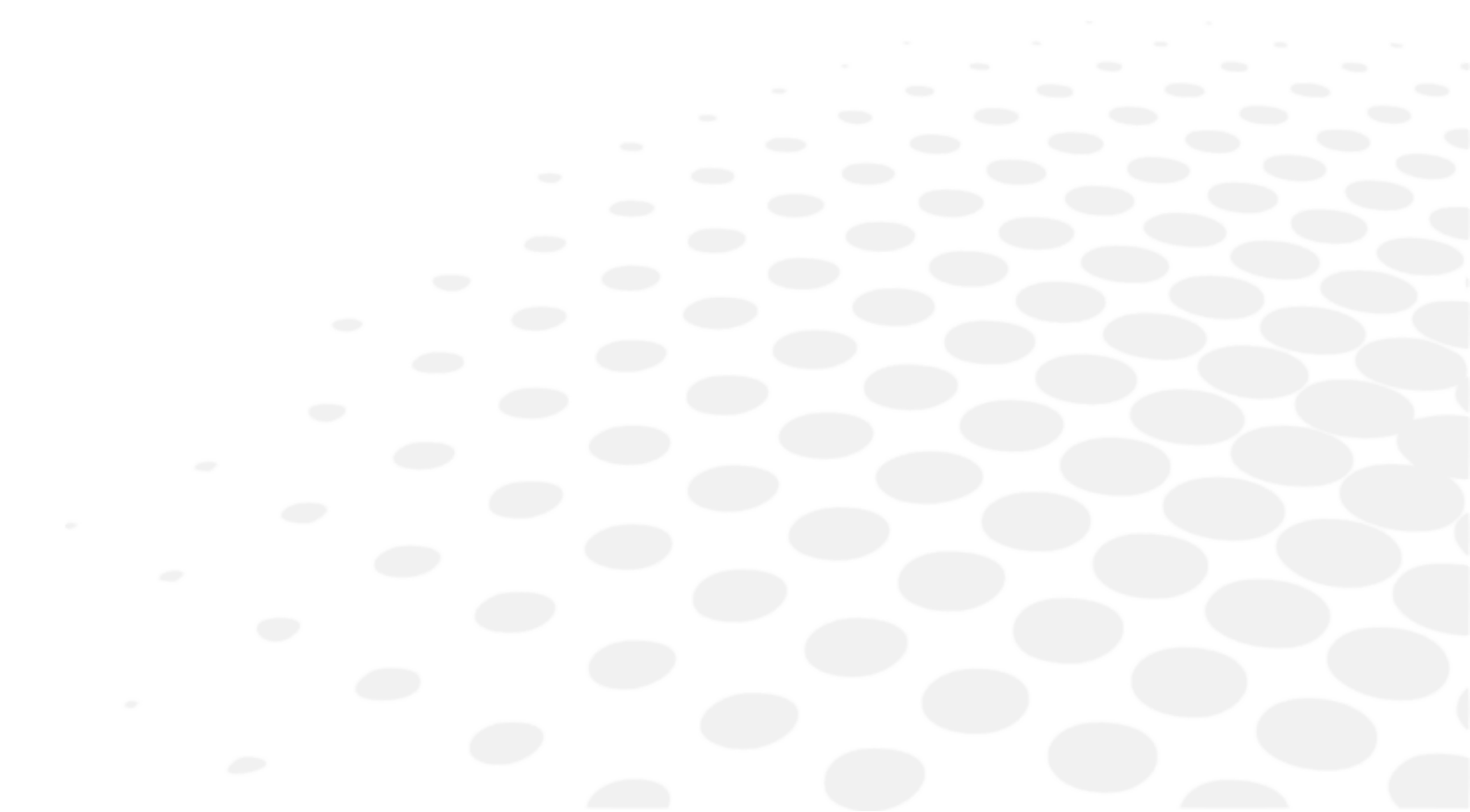

Existují tři typy standardních testů:

1. Refrakční testy pro dalekozrakost
2. Binokulární zrakové testy
3. Testy pro krátkozrakost

1. Refrakční testy

Podrobně budou popsány následující refrakční testy:

- Ostrost zraku
- Červeno-zelený nebo duochromatický test
- Pevné zkřížené válce
- Obrácené zkřížené válce
- Bi-okulární rovnováha



Tento seznam není úplný.

Některé hlavní testy jsou zde podrobně popsány pro lepší pochopení fungování přístroje.



Pro každý test je k dispozici kontextová nápověda „v příslušné situaci“ po stisknutí tlačítka .

Uživatel je vyzván, aby ji používal.



Připomenutí

Před provedením refrakčních testů doporučujeme nejprve zadat do přístroje údaje o počáteční refrakci pacienta.

Tyto údaje mohou pocházet z:

1. předchozích měření refrakce na brýlích pacienta,
2. Objektivní refrakce:
 - měřené autorefraktometrem nebo skiaskopem,
 - stanovením pomocí aberometru.
3. Složky pacienta.

a. Ostrost zraku

Cíl

Změřte zrakovou ostrost pacienta s korekcí a/nebo bez ní pro:

- Dalekozrakost,
- Stav monokulárního vidění:
 - pravé oko (RE),
 - levé oko (LE),
- Stav binokulárního vidění (RLE, tj. RE a LE současně).

Volba stupnice optotypů

Je možné zvolit dva typy měřítek optotypů:

1. Stupnice racionální progresse (opačný směr a desetinná ostrost)
 - písmena
 - čísla
 - C Landoltova optotypu
 - E Snellenova optotypu
 - stylizované postavy
2. Stupnice logaritmické progresse

- o písmena
- o čísla
- o C Landoltova optotypu
- o E Snellenova optotypu

Po výběru stiskněte ikonu požadovaného testu. Vizualizace testu se pak zobrazí v dolní části hlavní obrazovky:

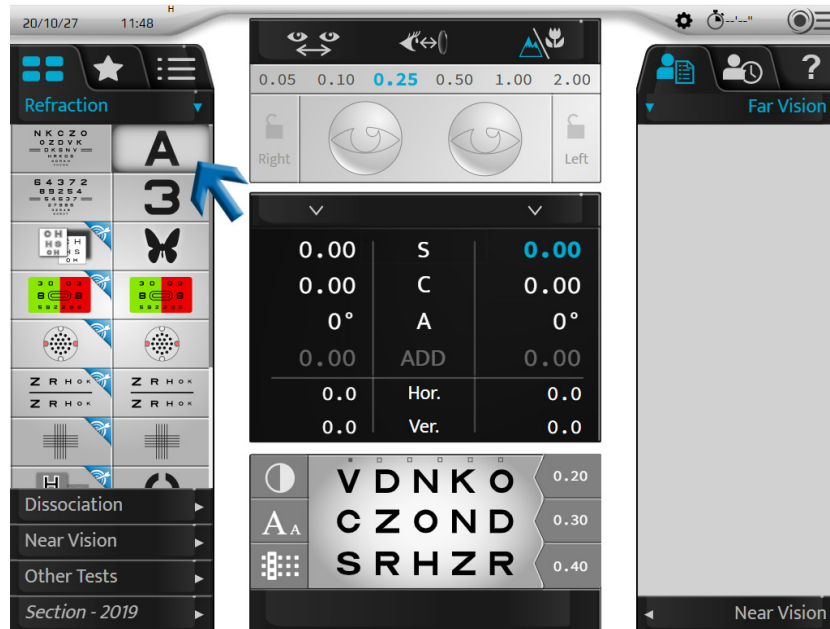

Oblast zobrazení testu umožňuje:

- Vizualizujte předložené optotypy.
- Zobrazení hodnot ostrosti v jednotce zvolené při konfiguraci:
 - o desetinná ostrost (x/10)
 - o Snellenova ostrost v metrech (6/x)
 - o Snellenova ostrost v palcích (20/x)



Tabulka optotypů umožňuje:

- Zobrazení hodnoty odpovídající ostrosti,
- Zobrazení jednotky ostrosti.

Volba stupnice optotypů – Stupnice racionální progresse

Písmena (A)	
Čísla (3)	
C Landoltova optotypu (O)	
E Snellenova optotypu (E)	
Stylizované postavy (🦋)	

Volba stupnice optotypů – Logaritmická stupnice progresse

Písmena (NKZD)	
Čísla (63587)	
C Landoltova optotypu (O)	
E Snellenova optotypu (WMEE)	



Aby si pacient nezapamatoval sérii, je pro každou stupnici ostrosti k dispozici šest sérií optotypů. Série můžete měnit při zachování stejné velikosti písmen.

- Na dotykové obrazovce stiskněte body nad optotypy.

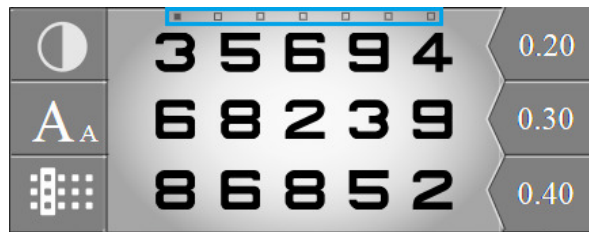

- Na klávesnici konzoly stiskněte vodorovné klávesy.

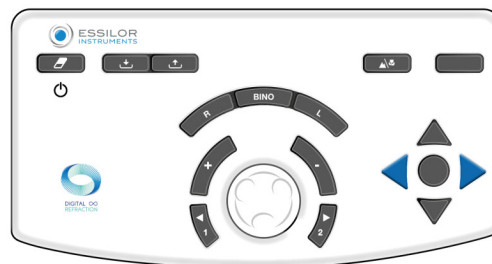

Zobrazení hodnot zrakové ostrosti

Chcete-li zobrazit hodnoty ostrosti, stiskněte tlačítko (A_A).

Hodnoty zrakové ostrosti jsou zobrazeny pod tabulkou, přičemž aktuálně prezentovaná hodnota (hodnoty) zrakové ostrosti je (jsou) zvýrazněna (zvýrazněny) modře.

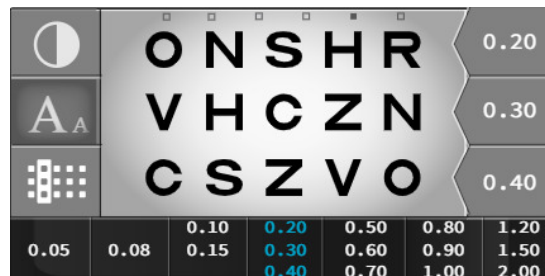

Hodnoty zrakové ostrosti můžete měnit na klávesnici konzoly stisknutím svislých kláves:

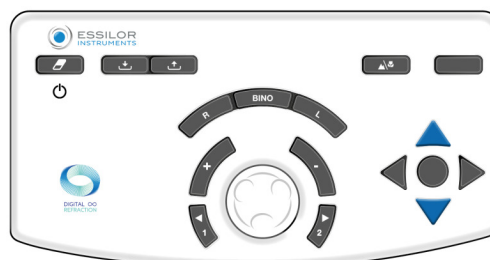



Hodnotu ostrosti pacienta zaznamenáte stisknutím klávesy uprostřed čtyř šipek nebo stisknutím hodnoty ostrosti na obrazovce.

Na klávesnici	Na obrazovce
	

Volba zobrazení na optotypové tabulce

Chcete-li zvolit typ zobrazení, stiskněte tlačítko ().

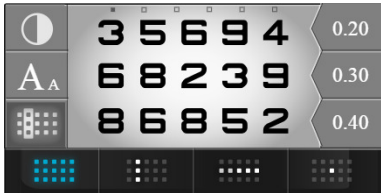
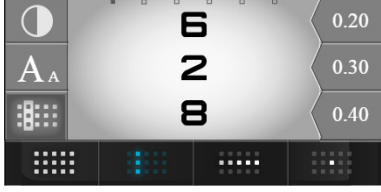
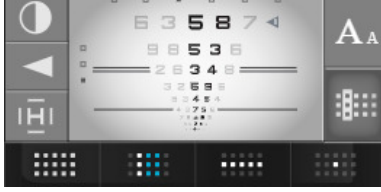
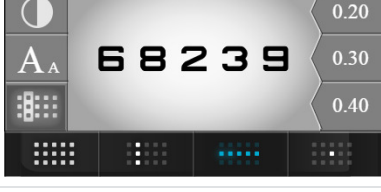

Je možné zvolit čtyři typy zobrazení optotypů:

Tabulka	
Sloupec	
Více sloupců (opětovné stisknutí stejné ikony)	
Řádek	
Více řádků (opětovné stisknutí stejné ikony)	
Izolovaný optotyp	

Fixní zaměření pacienta

V této části může optik/lékař zaměřit pozornost pacienta na určitou oblast. Stiskněte (◀).

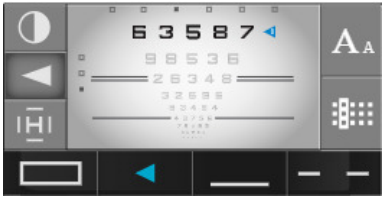
Nyní je možné se zaměřit na:

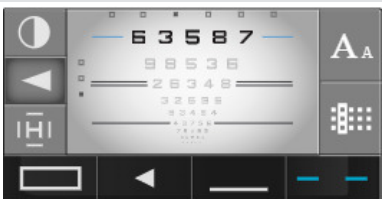
Šipka	
Blok	
Podtržení	
Protilehlé čáry	

Volba typu kontrastu

Chcete-li vybrat typ kontrastu, stiskněte tlačítko (◐).

Je možné zvolit tři typy kontrastů:

1. Červená a zelená, ve 100 % kontrastu,
2. Bílá na černém pozadí
3. Černá na bílém pozadí s možností volby kontrastu od 0 do 100 %.



Postup - Stanovení zrakové ostrosti pacienta

- 1 Vyberte optotypy na dotykové obrazovce.



Zkontrolujte, zda se optotypy správně zobrazují na testovací obrazovce.

- 2 Pomocí kláves [R, L or BINO] na klávesnici konzoly vyberte pravé oko, levé oko nebo obě oči.



- 3 Procházejte testy ostrosti pomocí svislých šipek na klávesnici konzoly.

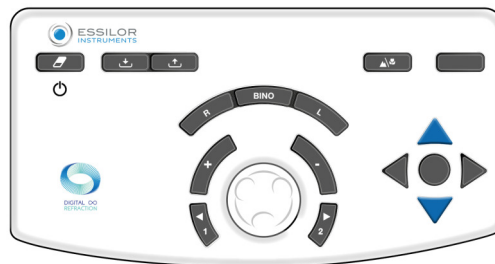

- 4 Položte pacientovi následující otázku:

“Podívejte se na test, jakou nejmenší čáru symbolu můžete rozeznat, aniž byste museli přimhouřit oči?”

> Pokud se pacientovi podaří rozlišit 3 z 5 optotypů na stejné linii ostrosti, považuje se úroveň ostrosti za dosaženou.

- 5 Uložte hodnotu zrakové ostrosti. Tuto hodnotu můžete uložit:

- o Na klávesnici konzole stiskněte klávesu uprostřed 4 šipek.

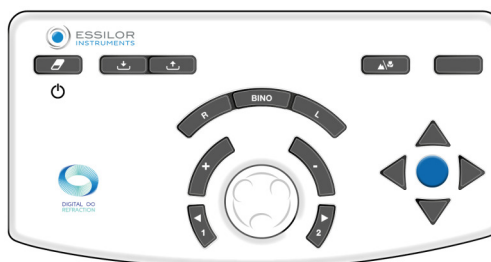

Pouze pro racionální stupnici, pokud jsou čára nebo symbol izolovány.

- o Na dotykové obrazovce stiskněte hodnotu ostrosti zobrazenou v oblasti displeje.

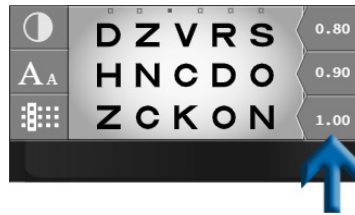

- > Hodnota zrakové ostrosti pacienta (RE, LE nebo BINO) se změní na modrou barvu a uloží se do sekce „Údaje pacienta“, do paměti „Zraková ostrost“.
- > Zobrazí se v číselníku v pravé části obrazovky.

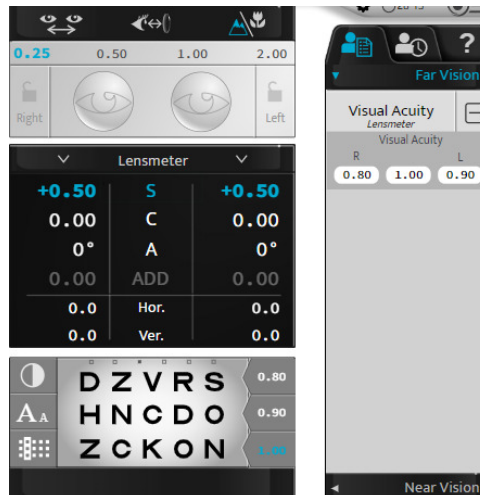

b. Červeno-zelený nebo duochromatický test (neinteligentní test)

Cíl

Nastavte hodnotu korekce koule pacienta pro:

- Dalekozrakost,
- Stav monokulárního vidění:
 - pravé oko (RE),
 - levé oko (LE),
- Stav binokulárního vidění (RLE, tj. RE a LE současně).

Postup - Provedení testu

1 Stiskněte ().

> Červeno-zelený test se zobrazí na displeji v dolní části dotykové obrazovky konzoly.

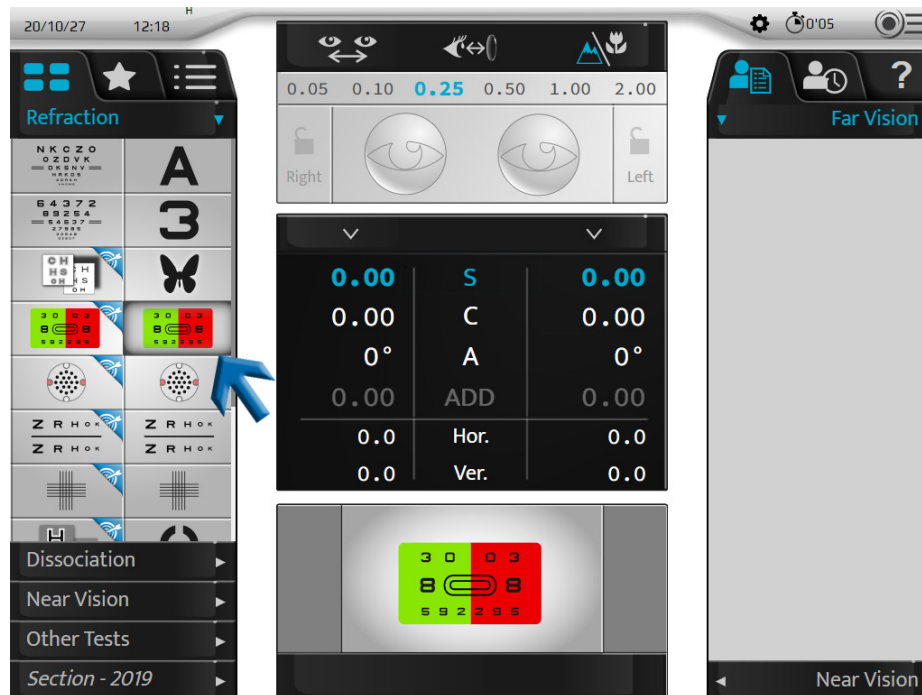

> Příslušná tabulka optotypů se zobrazí na obrazovce prezentace testu.



Pro provedení tohoto testu v nejlépejších podmínkách se doporučuje mírnější osvětlení.

2 Položte pacientovi následující otázku:

„Podívejte se na test, zdají se vám být znaky jasnější na zeleném pozadí, na červeném pozadí, nebo jsou na obou pozadích stejné?“

Pokud je odpověď následující:

> **jasnější na červeném pozadí** přičtete -0,25 D (*) k hodnotě koule. Buď:

- o Na klávesnici konzoly stiskněte klávesu [-].

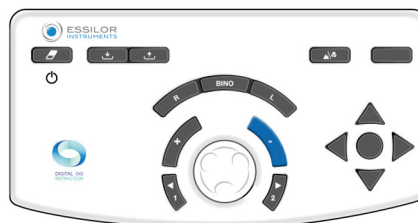

- o Na klávesnici konzoly otočte prostřední tlačítko ve směru hodinových ručiček (*).



> Znovu spusťte test, dokud pacient nevidí stejnou tmavost znaků na červeném a zeleném pozadí nebo dokud nebude preferovat zelené pozadí.

- > **tmavší na zeleném pozadí** přičtete k hodnotě koule +0,25 D (*). Bud':

- o Na klávesnici konzoly stiskněte klávesu [+].

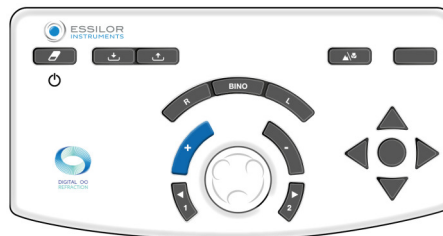

- o Na klávesnici konzoly otočte prostřední tlačítko proti směru hodinových ručiček (*).



> Znovu spusťte test, dokud pacient nevidí stejnou tmavost znaků na červeném a zeleném pozadí nebo dokud nebude preferovat červené pozadí.

- > **shodné na červeném pozadí a zeleném pozadí** si zachovají tuto hodnotu koule.

V případě preferovaného obrácení červené a zelené barvy mezi dvěma kroky koule zachovejte poslední hodnoty:

- o **červené** pro pacienta s **myopií**
- o **zelená** pro pacienta s **hypermetropií**

Poznámky

- Aby se zabránilo rušivým účinkům akomodace pacienta (což může způsobit, že bude dávat přednost červené barvě), je možné:
 - o požádat pacienta, aby se podíval na zelené pozadí, než přejdete k porovnání červené/zelené barvy,
 - o lehce rozostřit přidáním výkonu +0,50 D, abyste získali preferenci červené barvy a poté vynulovat, dokud nedosáhnete rovnováhy mezi červenou a zelenou barvou.
- Několik po sobě jdoucích preferovaných odpovědí pro červenou barvu může naznačovat, že pacient neúmyslně zapojuje svou akomodaci. K tomu může docházet zejména u mladých pacientů, kteří se někdy mohou jevit jako krátkozrací kvůli nadměrnému zapojení akomodace. Proto je důležité dbát na to, aby výsledkem nebyla příliš konkávní (nebo záporná) sférická hodnota.



(*)

Tyto informace odpovídají výchozímu nastavení foropteru. **Krok změny koule je ve výchozím nastavení 0,25 D**, ale lze je upravit v nastavení.

c. Pevné zkřížené válce

Cíl

Nastavte hodnotu korekce koule pacienta pro:

- Dalekozrakost,
- Stav monokulárního vidění:
 - pravé oko (RE),
 - levé oko (LE),
- Stav binokulárního vidění (RLE, tj. RE a LE současně).

Postup - Provedení testu

1 Stiskněte ().

- > V oblasti displeje v dolní části dotykové obrazovky na konzole se zobrazí křížek tvořený černými vodorovnými a svislými čarami na bílém pozadí.

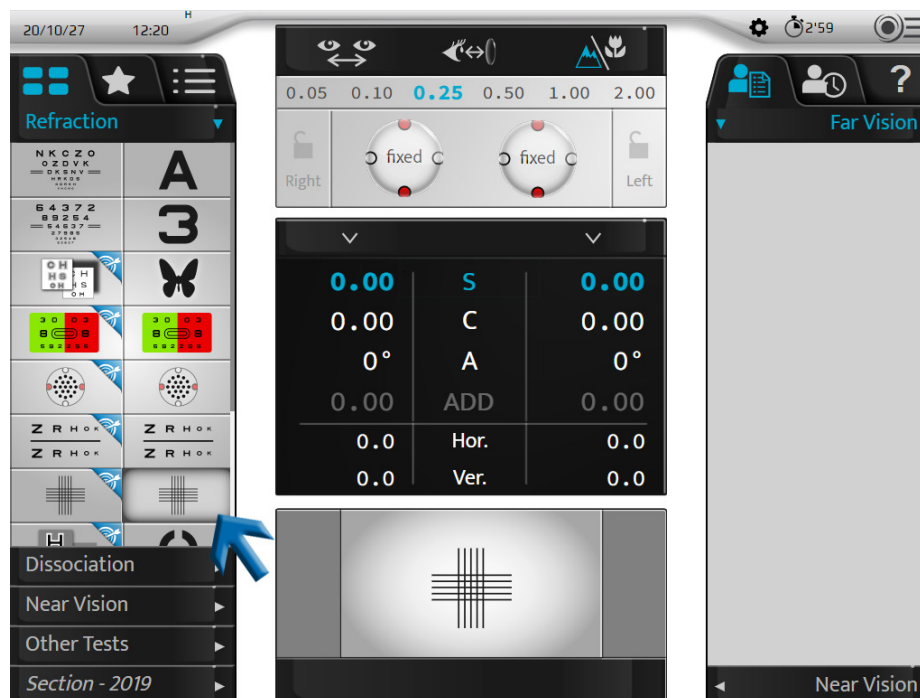

- > Na obrazovce prezentace testu se zobrazí křížek.
- > Ke korekci pacienta (na pravém oku, levém oku nebo na obou očích) se přidá pevný zkřížený válec se vzorcem „+0,50 (-1,00) 90°“.



Tento válec je **automaticky** generovaný optickým modulem v kombinaci s korekcí pacienta. Nejedná se o další čočku přidanou před korekcí pacienta (jako u tradičních foropterů).

2 Položte pacientovi následující otázku:

„Podívejte se na kříž. Řekněte mi, zda se vám vodorovné nebo svislé čáry zdají jasnější nebo tmavší nebo zda jsou stejně tmavé.“

Pokud je odpověď následující:

> **jasnější svislé čáry** přičtete k hodnotě sféry -0,25 D (*). Bud:

- o Na klávesnici konzoly stiskněte klávesu [-].



- o Na klávesnici konzoly otočte prostřední tlačítko ve směru hodinových ručiček (*).

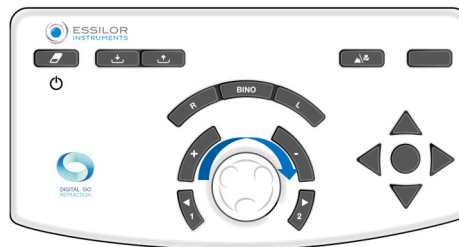

> Znovu začněte testovat, dokud pacient neuvidí stejnou jasnost mezi vodorovnými a svislými čarami nebo větší jasnost u vodorovných čar.

> **jasnější vodorovné čáry** přičtete k hodnotě sféry +0,25 D (*). Bud:

- o Na klávesnici konzoly stiskněte klávesu [+].

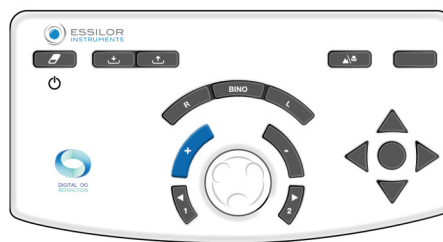

- o Na klávesnici konzoly otočte prostřední tlačítko proti směru hodinových ručiček (*).



> Znovu začněte testovat, dokud pacient neuvidí stejnou jasnost mezi vodorovnými a svislými čarami nebo větší jasnost u svislých čar.

> **rovnost temnoty mezi horizontálními a vertikálními** si tuto hodnotu koule zachovává.

V případě preferované inverze mezi horizontálními a vertikálními čarami mezi dvěma kroky koule zachovejte poslední hodnoty:

- **vertikální** pro pacienta **s myopií**
- **horizontální** pro pacienta **s hypermetropií**

Poznámky

- Abyste se vyhnuli rušivým účinkům akomodace, je možné pacienta rozostřit (pomocí konvexní síly), dokud nezískáte preferenci vertikálních čar a poté zrak vyjasnit, dokud nedosáhnete rovnováhy mezi horizontálními a vertikálními čarami.
- Test pevných zkřížených válců předpokládá přesnou korekci astigmatismu oka. Výsledek může být zkreslený, pokud je přímý astigmatismus (osa válce dále od 0°) nebo opačný (osa válce dále od 90°) korigován nadměrně nebo nedostatečně.
- Na konci testu jsou vodorovné a svislé čáry mírně rozmazané (protože se na ně pacient dívá přes válec o průměru 1,00 D). Důležité je, aby rozmazání bylo stejné u vodorovných i svislých čar.



(*)

Tyto informace odpovídají výchozímu nastavení foropteru. **Krok změny koule je ve výchozím nastavení 0,25 D**, ale lze je upravit v nastavení.

d. Obrácené zkřížené válce

Cíl

Určete hodnotu válcové korekce pacienta:

- Osa,
- Pro intenzitu
- Pro dalekozrakost
- Při jednookém vidění (pravé nebo levé oko).



V minulosti se test obrácených zkřížených válců prováděl pomocí čočky složené z kladného válce a záporného válce stejných výkonů a kolmých částí mezi nimi. Tato čočka byla upevněna na hřídeli a umožňovala ruční změnu polohy kladného a záporného válce otočením čočky.



Na rozdíl od tradičních manuálních a automatických foropterů nedochází u přístroje Vision-R™ 800 k přepínání neboli „výměně“ manuálních čoček. Zkřížený válec okamžitě přesouvá polohy. Určuje se výpočtem, který je v kombinaci s provedenou korekcí generován přímo optickým modulem. Pacient vidí, že ke změně dochází okamžitě a bez přerušení, a proto snáze vnímá rozdíly.

Princip

Principem testu je kombinace astigmatismu čočky s nekorigovanou hodnotou zbytkového válce oka (hodnota vzniká kombinací astigmatismu oka a zavedené korekce).

- Pokud je astigmatismus správně korigován, pacient nevnímá žádný rozdíl mezi polohami zkříženého válce. Jsou vnímány jako stejně rozmazané.
- Pokud není astigmatismus dokonale korigován, pacient vnímá rozmazaný rozdíl mezi různými polohami zkříženého válce.

Test s obráceným zkříženým válcem probíhá ve třech fázích:

1. Vyhledávání osy válce
2. Vyhledávání výkonu válce
3. Nastavení výkonu koule (na základě hodnoty válce)



Připomínka - hledání osy válce

Hledání osy válce spočívá v porovnání dvou poloh:

1. Záporná osa korekčního válce
2. Osa válce korekce pacienta

Pokud je osa korekce správná, pacient nevnímá žádný rozdíl mezi oběma polohami.

Pokud však pacient vnímá rozdíl mezi těmito dvěma polohami, musí být korekční osa nastavena o 5° (*) ve směru záporné osy preferovaného křížového válce. Operace se musí opakovat, dokud pacient přestane vnímat rozdíl mezi oběma polohami nebo dokud neindikuje návrat do předchozí polohy osy.



Připomínka p Vyhledávání výkonu válce

Hledání výkonu válce spočívá v umístění meridiánů zkříženého válce podle směru osy korekce a porovnání obou poloh zkříženého válce.

Pokud je výkon válce správný, pacient rozdíl nevnímá.

Pokud však pacient vnímá rozdíl, je nutné změnit výkon válce. Pokud pacient preferuje:

- Poloha zkříženého válce se zápornou osou zarovnanou s osou korekce: je nutné **zvýšit** hodnotu záporného válce korekce o 0,25 D (*).
- Poloha, kdy je záporná osa válce kolmá k ose korekce (odpovídá kladné ose válce zarovnané s osou korekce): je nutné **snížit** hodnotu válce o 0,25 D (*).

Operaci opakujte, dokud pacient přestane vnímat rozdíl nebo dokud neindikuje návrat do předchozí polohy zkříženého válce.

Poznámka: po změně 0,50 D na válec nezapomeňte upravit výkon koule o 0,25 D, aby byl zachován konstantní ekvivalentní výkon koule.

Postup - Výkon testu, Krok 1 Vyhledávání osy válce

- 1 Stiskněte ().



Tento test lze provést také pomocí písmenného cíle ().

> Test obráceného zkříženého válce se zobrazí na displeji v dolní části dotykové obrazovky konzoly.

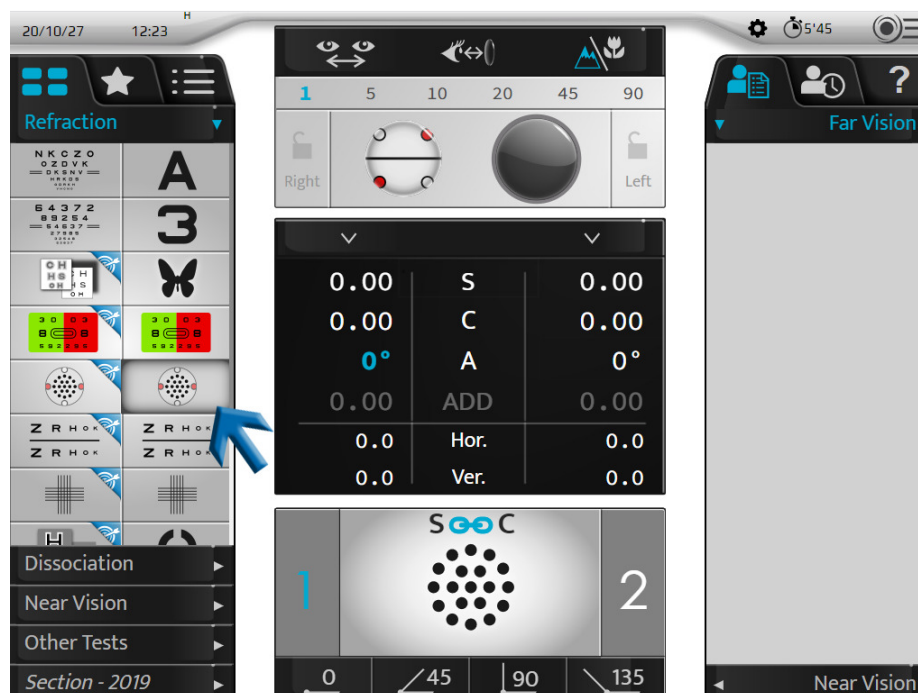

- > Bodový test se zobrazí na obrazovce pro prezentaci testu.
- > Zkřížený válec se umístí do polohy pro ověření osy válce, orientované podle směru negativní osy korekčního válce pacienta.

Tato osa je vizuálně znázorněna černou čarou níže.



Bílé body představují kladnou osu.



Je také možné jej umístit přímo do polohy pro vyhledávání osy, a to tak, že jednou kliknete na hodnotu osy válce pro příslušné oko.

0.00	S	0.00
0.00	C	0.00
0°	A	0°
0.00	ADD	0.00
0.0	Hor.	0.0
0.0	Ver.	0.0

2 Položte pacientovi následující otázku:

„Podívejte se na tečky. Řekněte mi, zda vypadají ostřejší, tmavší, kontrastnější v poloze 1, v poloze 2 nebo zda vypadají podle vás pořád stejně?“



Pro:

Zobrazte tečky v poloze 1 a stiskněte klávesu [1] na klávesnici konzoly.

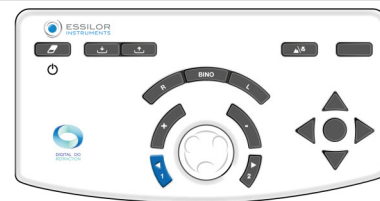

Zobrazte tečky v poloze 2 a stiskněte klávesu [2] na klávesnici konzoly.

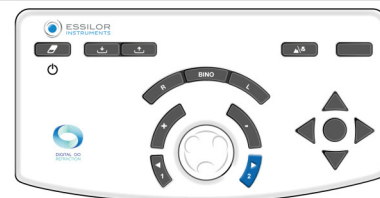

Je důležité vždy navrhnout tři možnosti:

- o Pozice 1
- o Pozice 2
- o Stejně

- > Změna polohy se v oblasti prezentace testu zobrazí dvěma způsoby:

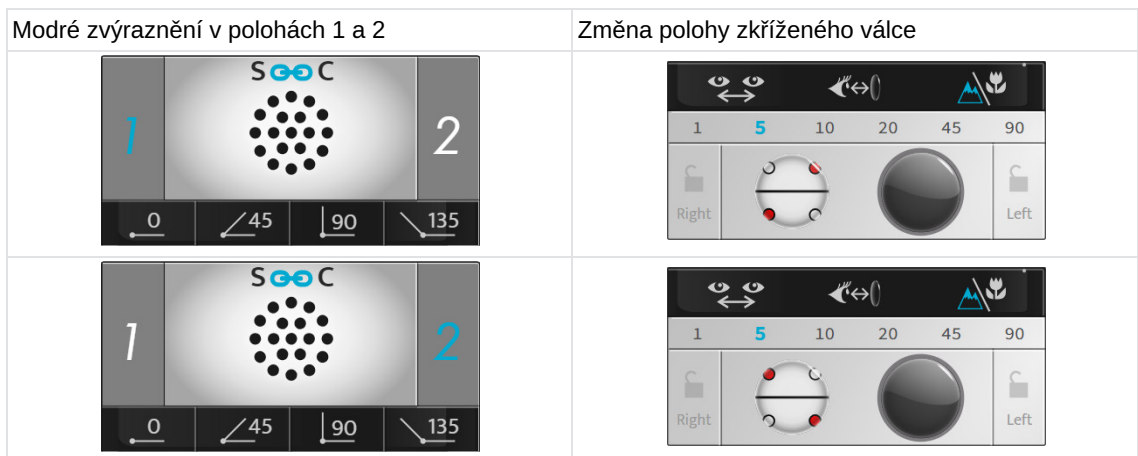

Připomenutí:

- Červené tečky označují negativní osu křížového válce
- Bílé tečky označují kladnou osu křížového válce

Pokud je odpověď následující:

- > **jasnější v pozici 1**, stiskněte klávesu [+] na klávesnici konzoly:

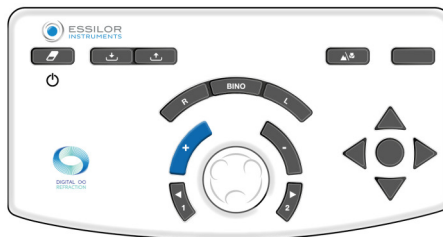

Osy (záporný válec korekce a zkřížený válec) se otáčejí ve směru negativní osy preferované polohy pacienta (*).

> Test opakujte, dokud pacient přestane vnímat rozdíl mezi oběma polohami zkříženého válce.

- > **jasnější v pozici 2**, stiskněte klávesu [-] na klávesnici konzoly:

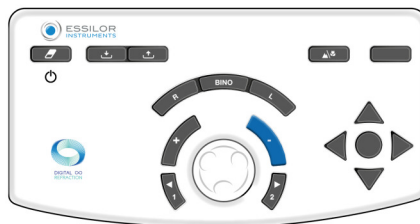

Osy (záporný válec korekce a zkřížený válec) se otáčejí ve směru negativní osy preferované polohy pacienta (*).

> Test opakujte, dokud pacient přestane vnímat rozdíl mezi oběma polohami zkříženého válce.

- > **žádný rozdíl**, stiskněte prostřední tlačítko klávesnice na konzole:

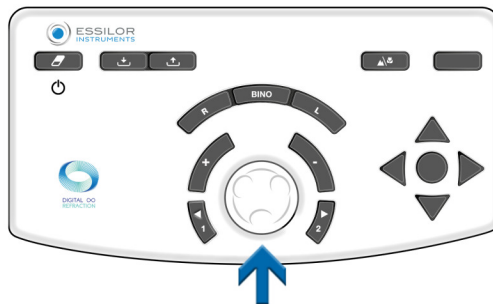

- > Tuto hodnotu zachovejte pro osu válce.
- > Refrakční hlava se pak automaticky nastaví do polohy pro ověření výkonu válce.
Pokud chcete změnit polohu 1 na polohu 2, podržte první hodnotu osy nebo střední hodnotu. Potvrďte ji pomocí prostředního tlačítka na klávesnici konzoly.

Poznámky

Pokud není k dispozici žádná výchozí korekce válce, určete nejprve polohu osy válce v rozsahu 45° porovnáním poloh 0° a 90°, poté 45° a 135°.

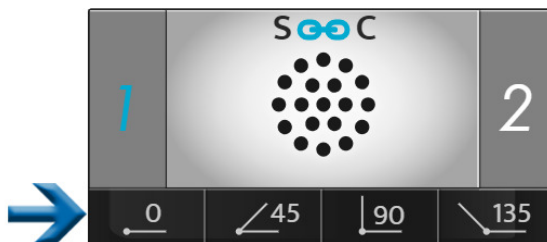

V zadaném rozsahu 45° bude nutné umístit záporný válec -0,50 D a poté provést výše uvedený postup.



(*)

Tyto informace odpovídají výchozímu nastavení forofteru.

- **Žádná změna osy válce je standardně 5°**, ale lze ji upravit v nastavení.
- Hodnotu lze také upravit během vyšetření výběrem v oblasti zobrazení kroků.



Postup - Provedení testu, Krok 2 Vyhledávání výkonu válce

- 1 Zvolte výkon válce. Buď:
 - o Na klávesnici konzoly stiskněte prostřední tlačítko.

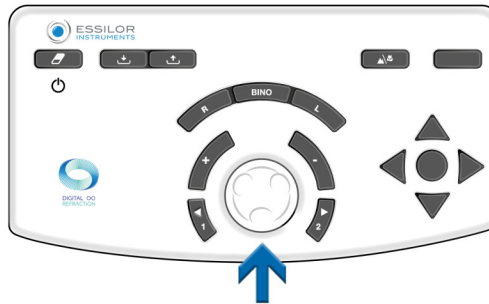

- o Na dotykové obrazovce konzoly klikněte jednou na hodnotu nastavení konkrétního oka.

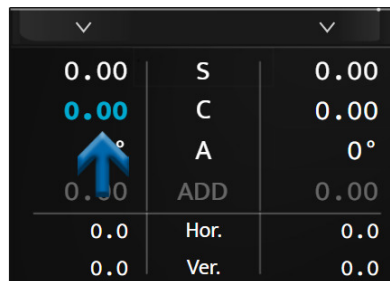

- > Zkřížený válec je umístěn v poloze pro ověření výkonu válce, orientované podle směru negativní osy korekčního válce pro korekci pacienta.



Při hledání osy válce je otočena o 45° oproti své poloze.

- 2 Položte pacientovi následující otázku:

„Podívejte se na tečky. Řekněte mi, zda vypadají ostřejší, tmavší, kontrastnější v poloze 1, v poloze 2 nebo zda vypadají podle vás pořád stejně?“



Pro:

Zobrazte tečky v poloze 1 a stiskněte klávesu [1] na klávesnici konzoly.



Zobrazte tečky v poloze 2 a stiskněte klávesu [2] na klávesnici konzoly.

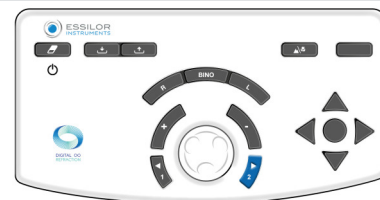



Je důležité vždy navrhnout tři možnosti:

- Pozice 1
- Pozice 2
- Stejně

> Změna polohy se v oblasti prezentace testu zobrazí dvěma způsoby:

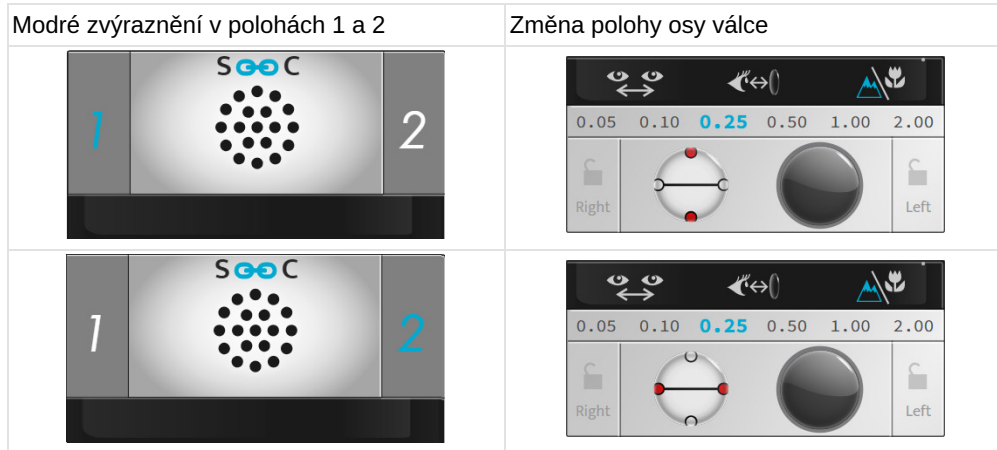

Připomenutí:

- Červené tečky označují negativní osu křížového válce
- Bílé tečky označují kladnou osu křížového válce

Pokud je odpověď následující:

> **jasnější v pozici 1**, stiskněte klávesu [+] na klávesnici konzoly:



Záporná válcová hodnota korekce se pak sníží o +0,25 D.

> Test opakujte, dokud pacient přestane vnímat rozdíl mezi oběma polohami zkříženého válce.

> **jasnější v pozici 2**, stiskněte klávesu [-] na klávesnici konzoly:

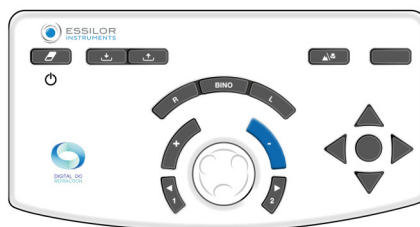

Záporná hodnota korekce válce se pak zvýší o -0,25 D.

> Test opakujte, dokud pacient přestane vnímat rozdíl mezi oběma polohami zkříženého válce.

> **žádný rozdíl**, stiskněte prostřední tlačítko klávesnice na konzole:

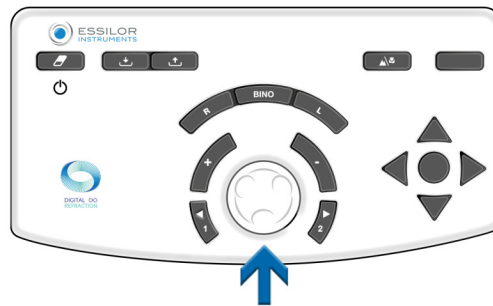

> Tuto hodnotu zachovejte pro výkon válce.

Pokud se preferuje obrácení mezi polohou 1 a polohou 2, ponechte si nejnižší ze dvou zjištěných hodnot válce.



(*)

Tyto informace odpovídají výchozímu nastavení forofteru.

- Krok změny výkonu válce je ve výchozím nastavení 0,25 D, ale lze jej upravit v nastavení.
- Hodnotu lze také upravit během vyšetření výběrem v oblasti zobrazení kroků.



Postup - Provedení testu, Krok 3 Nastavení výkonu koule

1 Upravte hodnotu koule tak, aby byl zachován konstantní ekvivalent koule.



Tuto operaci proveďte v případě, že byly provedeny dva kroky změny výkonu.

Příklad: pokud byl přidán válec -0,50 D, měla by být koule upravena o +0,25 D (*).

2 Toto nastavení se provádí ručně, korekcí koule. To zvládnete:

- Na klávesnici konzoly stiskněte prostřední tlačítko.

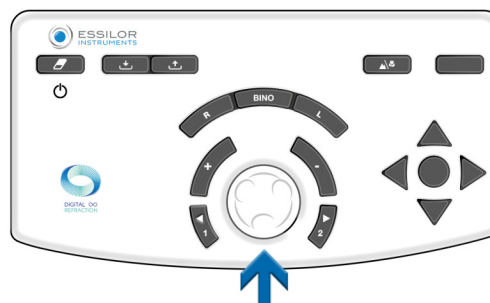

- o Na dotykové obrazovce konzoly klikněte jednou na hodnotu nastavení konkrétního oka.

0.00	S	0.00
0.00	C	0.00
0°	A	0°
0.00	ADD	0.00
0.0	Hor.	0.0
0.0	Ver.	0.0



(*)

Pokud byl zvolen jiný krok změny výkonu válce než 0,25 D, dojde po dvou krocích změny výkonu válce také k automatickému nastavení výkonu koule.

Například: pokud je rozteč 0,10 D, bude hodnota koule po změně výkonu válce o -0,20 D korigována o +0,10 D.

e. Bi-okulární rovnováha

Cíl

Upravte rovnováhu korekcí mezi pravým a levým okem v podmínkách bi-okulárního vidění (obě oči jsou otevřené, ale současně vnímají různé cíle).

Princip

Principem testu je mírné rozostření zraku pacienta použitím výkonu +0,50 D (nebo +0,75 D) před oběma očima, aby bylo snazší porovnat vidění pravého a levého oka.



Je snazší porovnat dva rozmazaná vidění se dvěma ostrými.

Pokud pacient vidí jedním okem jasněji než druhým, rozostřete oko, které vidí lépe, a zvyšte sílu o +0,25 D (nebo +0,10 D nebo +0,05 D v závislosti na zvoleném kroku) tak, abyste dosáhli rovnováhy rozostřeného vidění mezi oběma očima.

Po dosažení rovnováhy odstraňte dříve použitý výkon +0,50 D (nebo +0,75 D) a ponechte si případný výkon přidaný na jedno z obou očí.

Poznámka

Při testování rovnováhy obou očí se předpokládá, že zraková ostrost obou očí je stejná nebo podobná.

V případě výrazně rozdílné zrakové ostrosti pravého a levého oka by měl být použit polarizační test červené/zelené barvy nebo test vertikální prizmatické disociace. Umožní pacientovi provést současně pro každé oko jiný červeno-zelený test. Pak bude možné současně hledat červeno-zelenou rovnováhu pro každé oko, a to s oběma očima otevřenými.

Postup - Provedení testu

1 Stiskněte ().

> Test biokulární rovnováhy se zobrazuje na displeji v dolní části dotykové obrazovky konzoly.



- > Polarizační filtry jsou umístěny před očima pacienta tak, aby byl zrak oddělen od očí.
- > Masky se zobrazují v .
- > Na obrazovce prezentace testu se objeví dvě polarizované čáry s písmeny.



Pacient vidí:

- o Horní řádek pravým okem (*)
- o Spodní řádek levým okem (*)

2 Vložte před obě oči výkon +0,50 D (nebo +0,75 D) (tak, aby pacient viděl mírně rozmazaně).



Výkon můžete aplikovat dvěma způsoby. Stisknutím tlačítka [Bino] a poté (po výběru parametru „S“):

1. Otočením prostředního tlačítka dvakrát (+0,50 D) nebo třikrát (+0,75 D) proti směru hodinových ručiček.



2. Stisknutím tlačítka [+] dvakrát (+0,50 D) nebo třikrát (+0,75 D).



3 Položte pacientovi následující otázku:

„Podívejte se na dva řádky písmen. Řekněte mi, jestli jsou písmena zřetelnější na horním řádku, na dolním řádku, nebo jestli vám připadají stejná?“

Pokud je odpověď následující:

- > **ostřejší písmena na horním řádku**, přičtete +0,25 D (*) k hodnotě koule na pravém oku. Za tímto účelem: Stiskněte klávesu [R] na klávesnici konzoly.



Na klávesnici konzoly:

- o Stiskněte tlačítko [+].

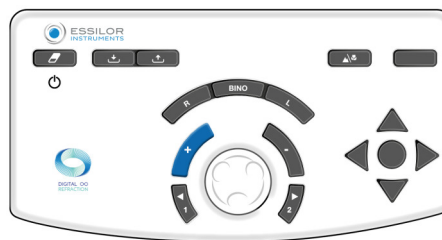

- o Nebo otočte prostředním tlačítkem proti směru hodinových ručiček (*).



> Operaci opakujte, dokud pacient neuvidí rovnováhu v rozmazaném vidění mezi horním a dolním řádkem nebo dokud nedojde k jejímu obrácení.

- > **ostřejší písmena na spodním řádku** přičtete +0,25 D (*) k hodnotě koule na levém oku. Za tímto účelem: Stiskněte klávesu [L] na klávesnici konzoly.



Na klávesnici konzoly:

- Stiskněte tlačítko [+].



- Nebo otočte prostředním tlačítkem proti směru hodinových ručiček (*).



> Operaci opakujte, dokud pacient neuvidí rovnováhu v rozmazaném vidění mezi horním a dolním řádkem nebo dokud nedojde k jejímu obrácení.

> **stejná písmena na horním a spodním řádku**, je dosaženo biokulární rovnováhy. Všimněte si této hodnoty.

V případě preferovaného obrácení mezi horním a dolním řádkem mezi návrhy:

- Zmenšete mezeru v rozptylovém kroku, abyste určili přesnou rovnováhu mezi oběma očima nebo
- Udržujte rovnováhu, která dává přednost dominantnímu oku pacienta.



Dominantní oko pacienta se určuje během předběžných refrakčních testů.

4 Po dosažení rovnováhy mezi oběma očima odstraňte výkon +0,50 D (nebo +0,75 D) zavedený na začátku testu.



Napájení můžete odebrat dvěma způsoby. Stisknutím tlačítka [Bino] a poté (po výběru parametru „S“):

1. Otočením prostředního tlačítka dvakrát (+0,50 D) nebo třikrát (-0,75 D) ve směru hodinových ručiček.



2. Stisknutím tlačítka [-] dvakrát (-0,50 D) nebo třikrát (-0,75 D).



Po testu rovnováhy obou očí proveďte kontrolu binokulární koule pomocí červeno-zeleného testu (provádí se s oběma očima otevřenými).

Poznámky

- Pokud pacient uvádí, že se čáry objevují a mizí nebo se horizontálně či vertikálně posouvají, má pravděpodobně problém s binokulárním viděním (potíže se současným zobrazením nebo spojováním obrazů).
- V této fázi testu je vhodné položit tuto otázku rutinně, aby bylo zajištěno, že pacient vidí současně na obě oči a že jeho vidění je stabilní.

**(*)**

Tyto informace odpovídají výchozímu nastavení foropteru. **Krok změny koule je ve výchozím nastavení 0,25 D**, ale lze je upravit v nastavení.





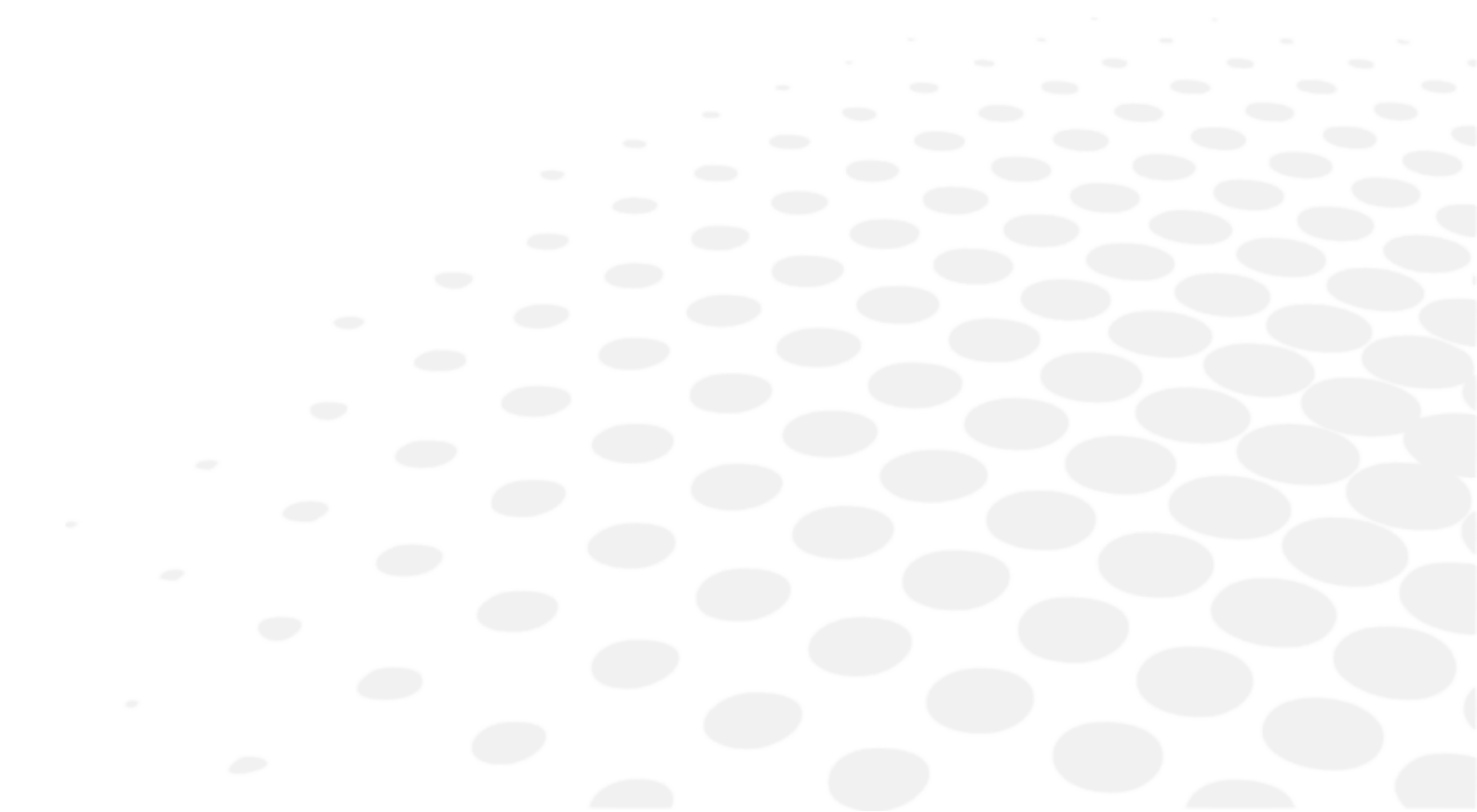

2. Testy pro krátkozrakost

Vyšetření krátkozrakosti se provádějí pomocí tyče a bodové tabulky pro krátkozrakost.

X. INTELIGENTNÍ TESTY



Inteligentní test je poloautomatický test využívající algoritmus, který dokáže přesněji nebo rychleji určit subjektivní refrakci pacienta. Během inteligentního testu se všechny odpovědi ukládají a automaticky integrují, aby bylo možné určit optimální subjektivní výsledek refrakce, který se ověří před vystavením receptu.

- 
 Inteligentní testy jsou identifikovatelné pomocí piktogramu umístěného vpravo od ikony. Dostupné inteligentní testy závisí na vašem produktu a verzi softwaru (), ().
- 
 Některé hlavní testy jsou zde podrobně popsány pro lepší pochopení fungování přístroje.
- 
 Pro každý test je k dispozici kontextová nápověda „v příslušné situaci“ po stisknutí tlačítka ().
- 
 Všechny funkce inteligentních testů jsou založeny na principu vkládání odpovědí pacienta a postupu algoritmu pro určení kontrolovaného nastavení. A to tak dlouho, dokud nenajdete správnou hodnotu.

1. Refrakční testy

a. Červeno-zelený nebo duochromatický inteligentní test

Cíl

Zpřesněte hodnotu korekce koule pacienta pro:

- Dalekozrakost,
- Stav monokulárního vidění:
 - pravé oko (RE),
 - levé oko (LE),
- Stav binokulárního vidění (RLE, tj. RE a LE současně).

Postup - Provedení testu

1 Stiskněte ().

> Okno zobrazení testu ve spodní části dotykové obrazovky konzoly umožňuje zvolit, za jakých podmínek bude test proveden (RE, LE, BINO).

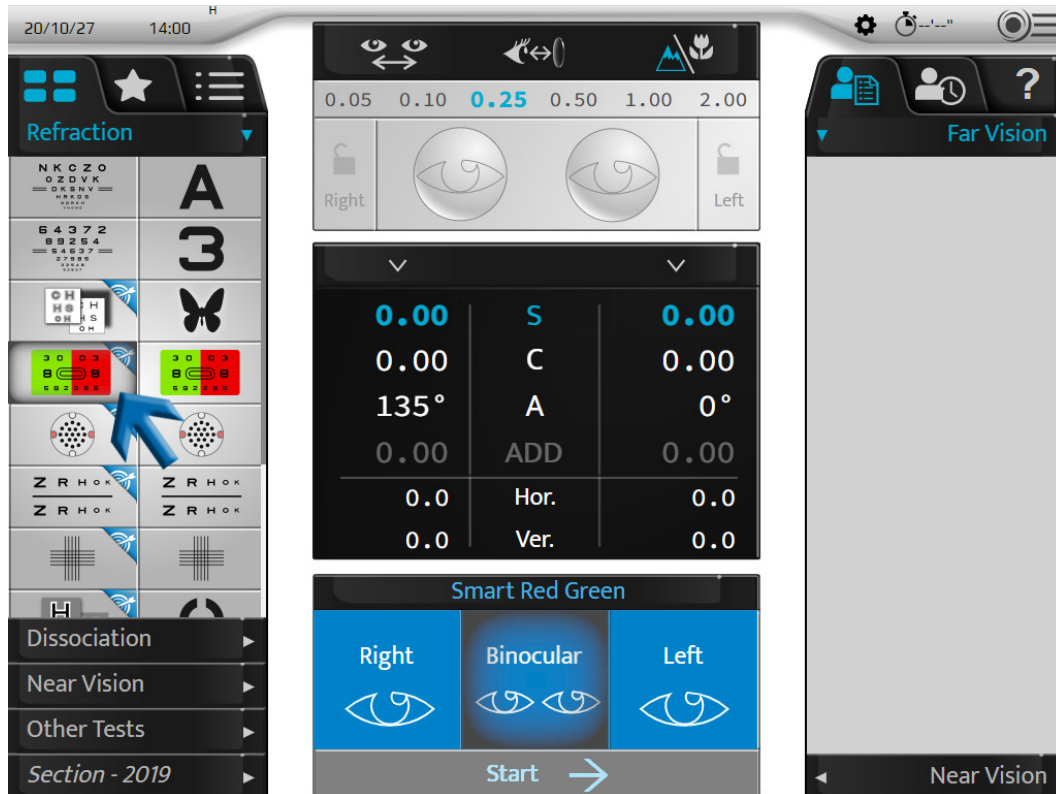

2 Po výběru stavu spusťte test.

- o Na dotykové obrazovce stiskněte tlačítko [Start].

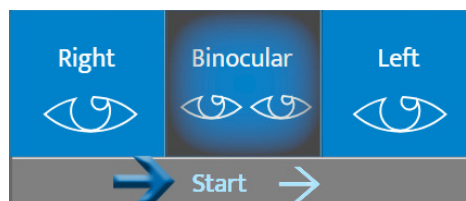

- o Na klávesnici konzoly stiskněte prostřední tlačítko.

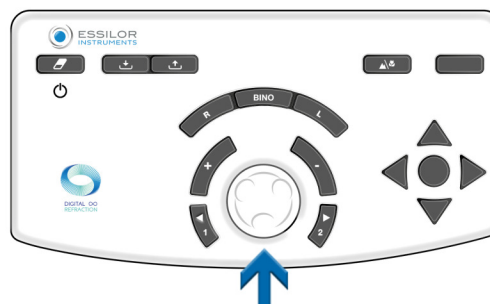

- > Červeno-zelený inteligentní test se zobrazuje v oblasti displeje ve spodní části dotykové obrazovky konzoly.

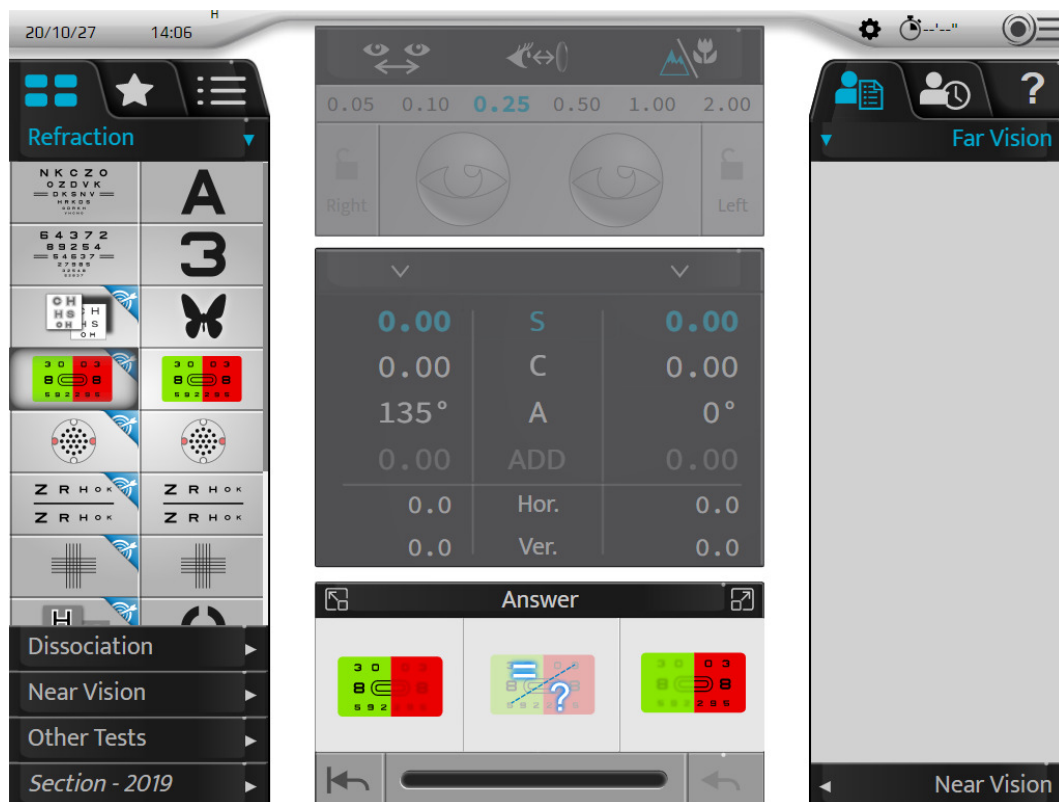

Prostřední část obrazovky se zobrazí šedě. Již není možné měnit hodnoty kontrolovaných nastavení, masek, filtrů nebo nastavení přístroje.

- > Příslušná tabulka optotypů se zobrazí na obrazovce prezentace testu.

3 Položte pacientovi následující otázku:

„Podívejte se na znaky na červeném a zeleném pozadí. Vidíte je zřetelněji na červeném pozadí, na zeleném pozadí, nebo jsou na obou pozadích stejně zřetelné.“

Pokud je odpověď následující:

- > **tmavší na zeleném pozadí.** Vyberte odpověď buď:
- o Stisknutím příslušné odpovědi na dotykové obrazovce.

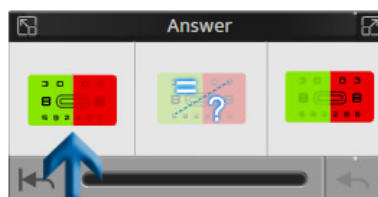

- Na klávesnici konzoly stiskněte klávesu [+].

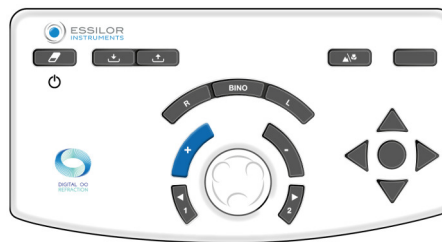

> **tmavší na červeném pozadí.** Vyberte odpověď buď:

- Stisknutím příslušné odpovědi na dotykové obrazovce.

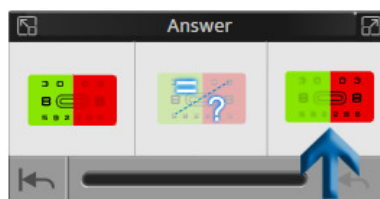

- Na klávesnici konzoly stiskněte klávesu [-].

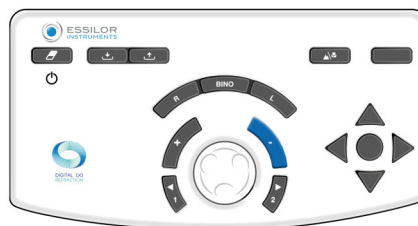

> **žádné preference, neví.** Vyberte odpověď buď:

- Stisknutím příslušné odpovědi na dotykové obrazovce.

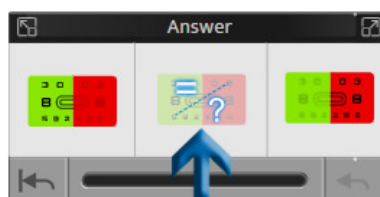

- o Na klávesnici konzoly stiskněte prostřední tlačítko.

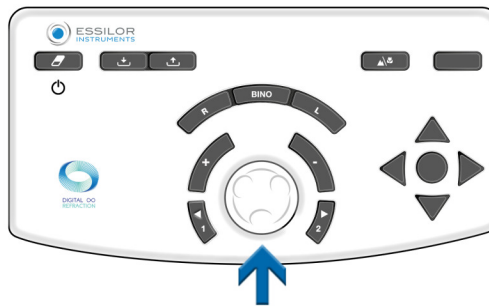

Okno pro odpověď také umožňuje:

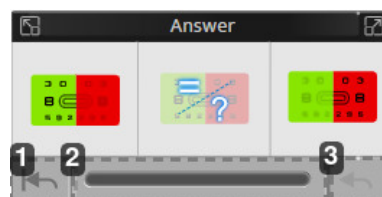

1. *Návrat na začátek testu*
2. *Vizualizace průběhu testu*
Na panelu průběhu jsou k dispozici tři stavové indikace.
3. *Zrušení poslední odpovědi*



Pokud se během testu vyskytne nějaká anomálie, může se zobrazit chybové hlášení.

PŘÍKLAD:

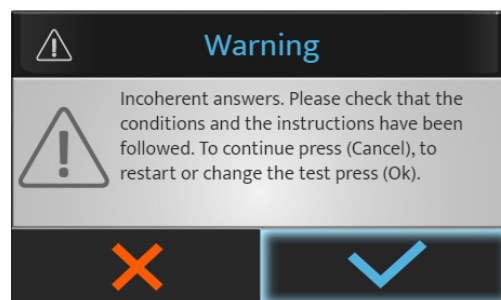

Stiskněte:

- o (✓) pro zastavení nebo opětovné spuštění testu.
- o (✗) pro pokračování v testu.

- 4 Na konci sekvence ukončete test stisknutím tlačítka [Closed].

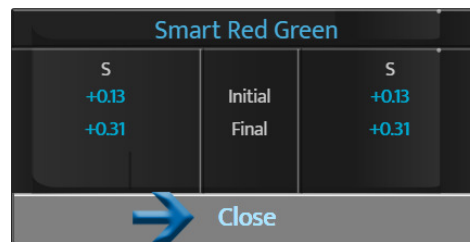

- 5 Na dotykové obrazovce vyberte následující test stisknutím požadovaného testu v dostupném seznamu.



V případě testovacího programu přejděte na následující test následujícím způsobem:

- Na dotykové obrazovce stiskněte tlačítko [Next].

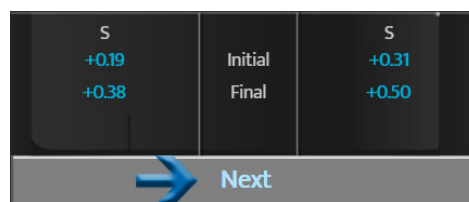

- Na klávesnici konzoly stiskněte prostřední tlačítko.

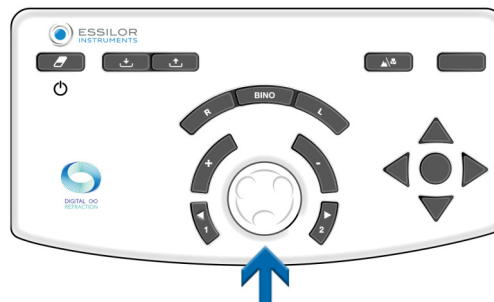

XI. REFRAKCE NA PŘEDPIS [PVP]

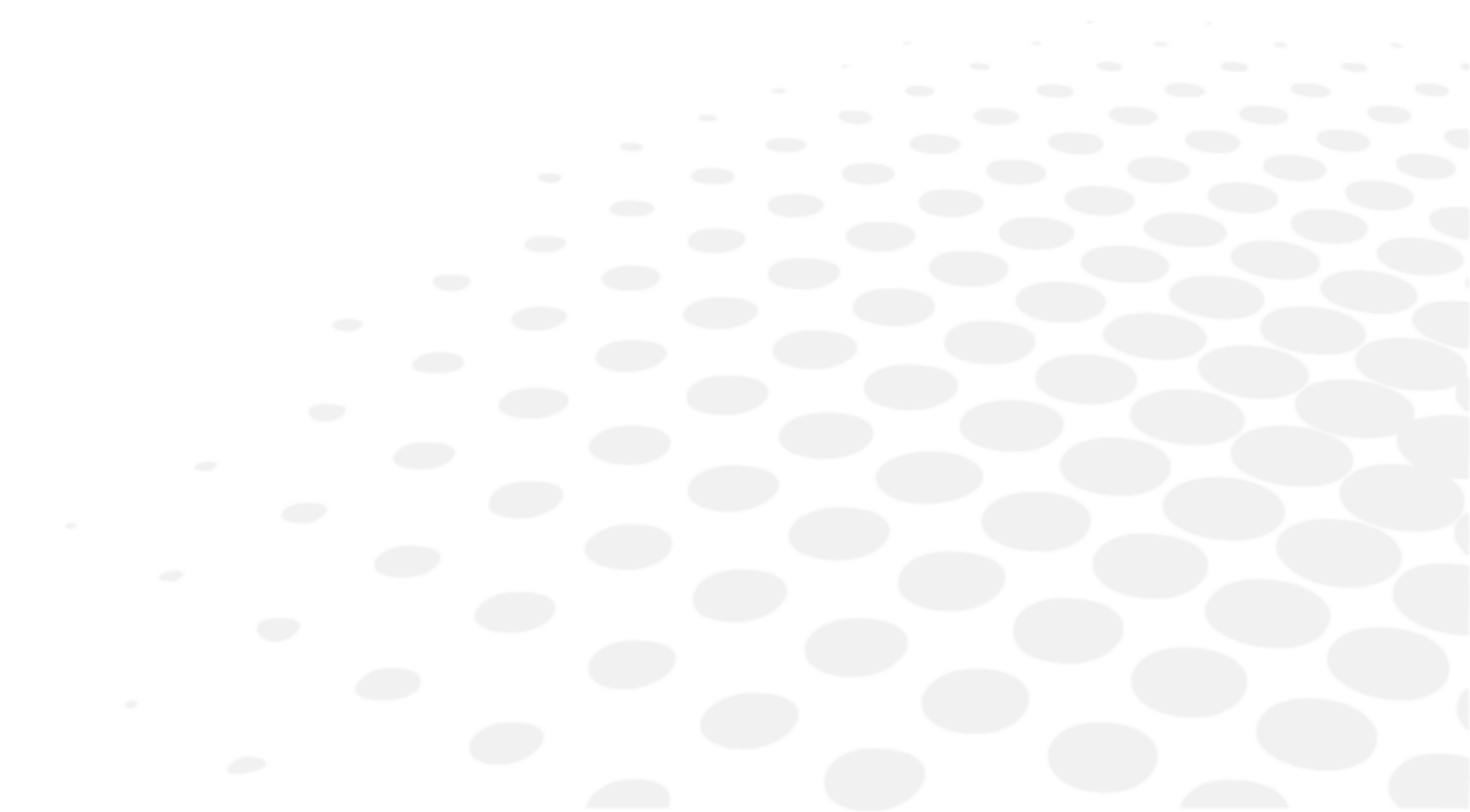

1. Popis

Test [PVP] [Prescribe Vision Performance] byl vyvinut s cílem pomoci optikovi/lékaři při převodu přesné refrakce na konečný předpis.

K testu [PVP] se dostanete pomocí tlačítka, které je dostupné v inteligentních programech po refrakci pro dalekozrakost.



Zobrazí se následující obrazovka :

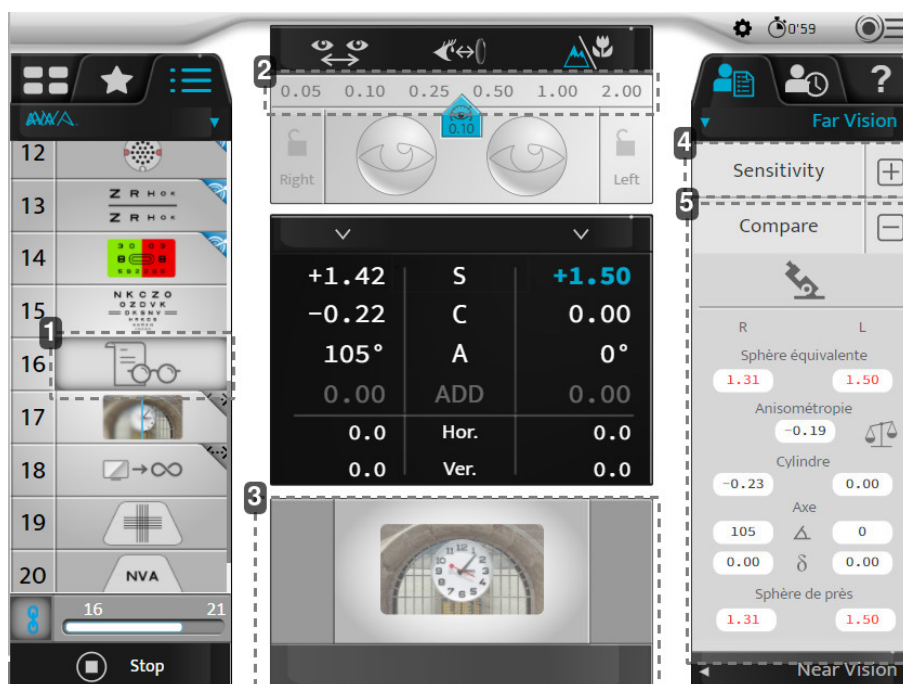

1. Akční tlačítko PVP

Nový test dostupný v inteligentním programu [AVA] na konci refrakce pro dalekozrakost, který pomůže lékaři/optometristovi při úpravě přesné refrakce, aby byl předpis dokonalý.

2. Personalizovaný krok

Aktuální krok vypočítaný podle citlivosti pacienta.

3. Inovativní obrázek, který vidí pacient

Přesný cíl, který zahrnuje více podnětů s vysokou a nízkou frekvencí, kontrastem, hloubkou, texturou, barvami a směrováním, který pacient vidí, aby se při úpravě refrakce zaměřil na zrakový výkon (jasnost a zrakový výkon).

4. Faktor citlivosti

Citlivost pacienta je automaticky vypočítávána po celou dobu inteligentního programu [AVA] díky algoritmům a umožňuje nám poskytnout personalizovaný krok používaný v [PVP].

5. Výpočet korekčních rozdílů

Výpočet rozdílů korekce lze provést mezi novou refrakcí a všemi zapamatovanými korekcemi, například současnými brýlemi.

Zahrnuje rozdíly výkonu koule, výkonu válce, anizometropie, osy (ve stupních a dioptriích) a výkonu blízké koule.

2. Jak porovnat novou refrakci s předchozí refrakcí

Jakmile jste po refrakci pro dalekozrakost přešli na tento krok, zobrazí se obrazovka [PVP].

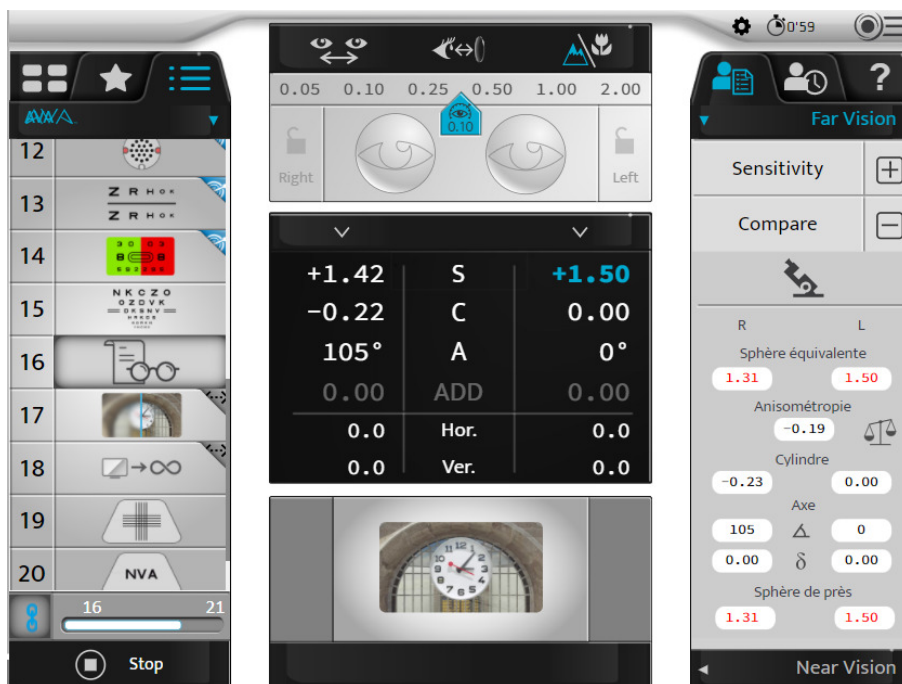

Nejprve se podívejte na výsledky na pravé straně obrazovky a zjistěte, které nastavení (koule, síla válce, osa) je vhodné... je třeba se zaměřit na rozdíly mezi starou a novou korekcí.

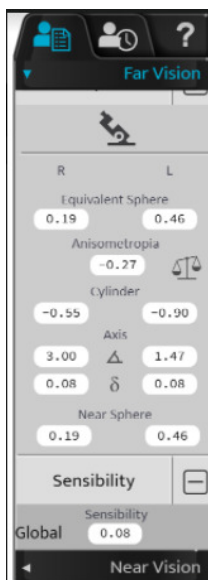

Pokud se chcete například ujistit, že vaše nová refrakce není příliš konkávní:

- 1 Klikněte na hodnotu binokulární sféry.

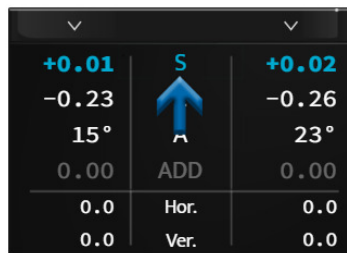

- > Krok citlivosti se ve výchozím nastavení vybírá nahoře.

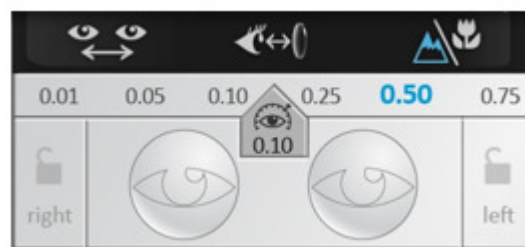

- > Obrázek je již na obrazovce.

- 2 Poté se pacienta zeptejte:

„Podívejte se na obrázek jako na celek. Je obrázek jasnější a lépe viditelnější v poloze 1 nebo 2? Zaměřte se na různé textury cihel a okna, na různé kontrasty a stíny hodin a budovy a na různé linie a křivky obrázku.“

Zatímco si pacient prohlíží nový obrázek, můžete postupovat takto:

- 3 Zeptejte se pacienta, zda se mu obrázek se současnou čočkou dobře vidí a zda je jasný.
- 4 Přidejte další „plus“ otočením středového tlačítka doleva, abyste potvrdili, že došlo ke snížení komfortu:
 - o Pokud ano, přejděte ke kroku 5
 - o Pokud ne, pokračujte v přidávání dalších „plus“, dokud se komfort nesníží.
- 5 Otáčením prostředního tlačítka doprava přidávejte další „mínus“, dokud nedojde ke zlepšení pohodlí vidění a větší jasnosti.
- 6 Po dosažení tohoto bodu jste dosáhli konečného předpisu.



Aby bylo možné provést krok [PVP], je zapotřebí citlivost pacienta. Aby mohl být výpočet proveden naším algoritmem, musí být pro jedno oko provedeny alespoň 2 testy (inteligentní RG a inteligentní CC). Naopak ikona [PVP] nebude dostupná.

Dostupné	Nedostupné

XII. POROVNÁNÍ REFRAKCE (BLUETOUCH)

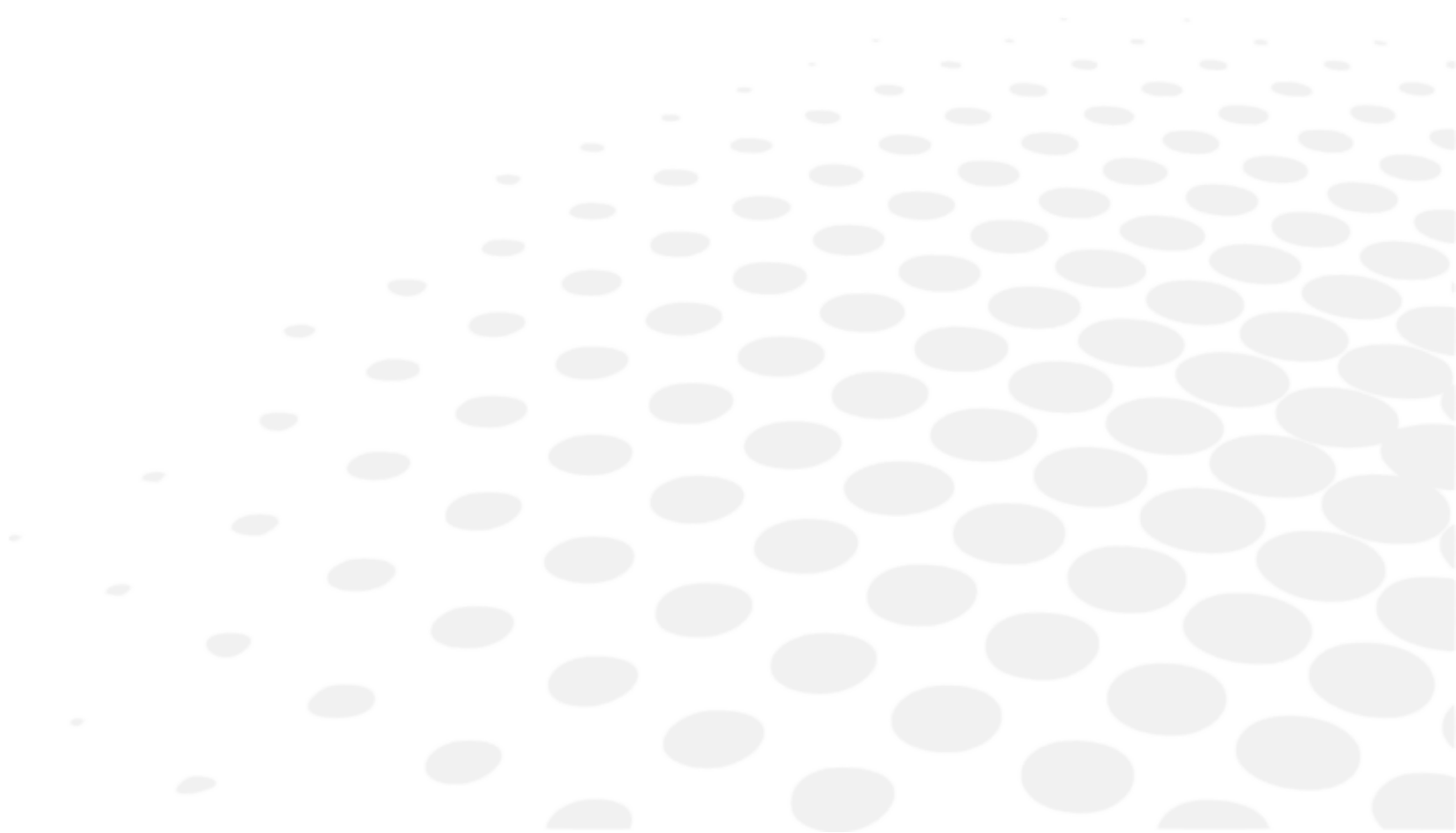

1. Popis

Přístup na srovnávací obrazovku lze provést:

- Na klávesnici konzoly stisknete tlačítko porovnání.



- Pomocí akčního tlačítka, které lze nastavit v přizpůsobeném testu.

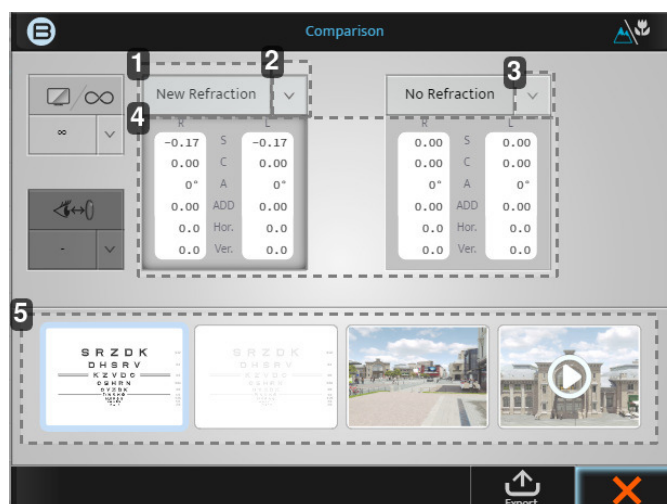
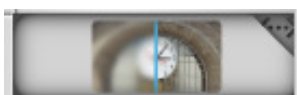

1. Karta [New refraction]

Tato hodnota udává refrakci, která byla provedena jako poslední, a po stisknutí bloku se tyto výkony zobrazí.

2. Šipka dolů

Kliknutím na šipku dolů můžete vybrat další uložené údaje k porovnání, jako např.:

- Čočkoměr
- Automatický kerato-refraktometr
- Atd.

3. Šipka dolů

Kliknutím na šipku dolů můžete vybrat další uložené údaje k porovnání, jako např.:

- Čočkoměr
- Automatický kerato-refraktometr
- Atd.

4. Údaje

Pokud kliknete na samostatný šedý blok, změní se výkon ve foreopteru na tyto hodnoty.

5. Zobrazovací okna

Čtyři okna displeje umožňují měnit zobrazovanou obrazovku, porovnávat z log-MAR na 3D a video.



Jakmile víte, které údaje chcete porovnat s kterým snímkem, je vždy nejlepší opakovaně přepínat mezi oběma údaji a ptát se pacienta, kterému dává přednost.

2. Jak porovnat novou refrakci s předchozí refrakcí

- Po aktualizaci údajů klikněte na:



nebo

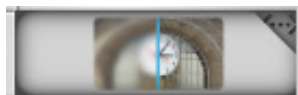

- > Zobrazí se následující obrazovka:



Na úvodní obrazovce jsou výchozími hodnotami porovnání [New refraction] a [No refraction]. Vzhledem k tomu, že jste měli v paměťové bance hodnotu čochoměru, budou tato dvě porovnání již automaticky vybrána.

Pro tento příklad je třeba změnit [No refraction] na [Lensmeter].

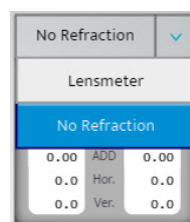

- Po výběru obrazovky, na které chcete provést porovnání, můžete střídat oba předpisy kliknutím na dvě šedá pole.

- 3 Zeptejte se pacienta, zda při porovnání obou hodnot vidí rozdíl. (Pacient by měl preferovat novou refrakci).
- 4 Můžete pacienta informovat, že když zvolíte novou refrakci, takhle bude vidět s novými brýlemi a že by měl poznat zlepšení.

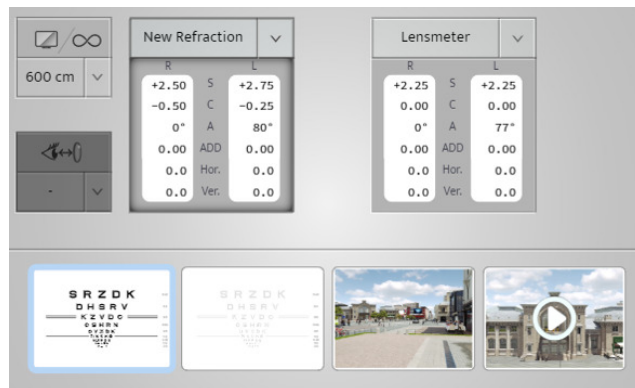



 Proto mu říkáme „prodejní tlačítko“. Pomáhá transformovat vaši refrakci na prodej tím, že pacientovi ukáže rozdíl, jak nově uvidí.

3. Funkce upozornění na obrazovce porovnání

Funkce „Upozornění“ byla vyvinuta s cílem pomoci optikovi/lékaři uvědomit si, zda nedošlo k významným změnám oproti předchozím informacím o pacientovi. Tato funkce automatického upozornění je volitelná a lze ji aktivovat a přizpůsobit v nabídce [Setting].

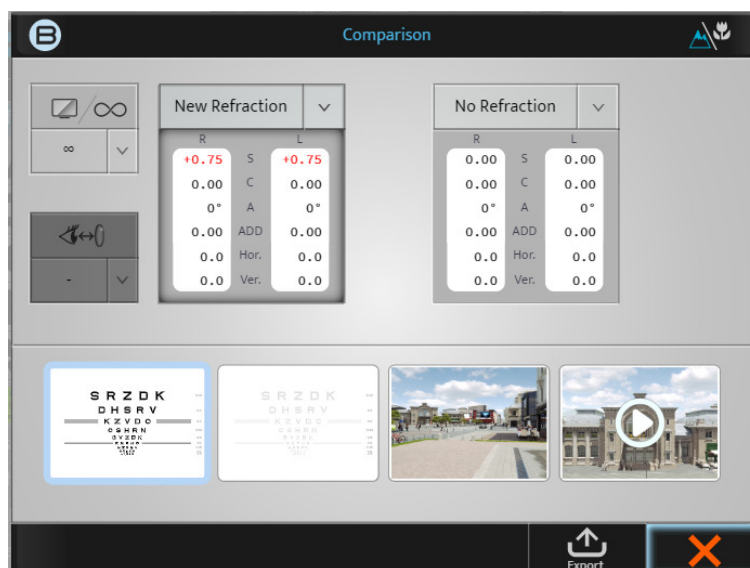
Po aktivaci se toto upozornění zobrazí červeně, jak je znázorněno na obrázku níže.



 Všimněte si, že tuto funkci lze aktivovat, deaktivovat nebo přizpůsobit na následující obrazovce [Setting].

	Data Format / Units	Distances	Lens Step	Configuration
Unit Distance	cm	inch	diopter	
Far Exam Distance	600 cm			
Near Exam Distance	28 cm	33 cm	40 cm	50 cm 67 cm
Vertex Distance	12 mm	13.75 mm	16 mm	18 mm 20 mm
Comparison screen	Infinity		Screen distance	
Comparison screen alert	None	When $\Delta > 0.50D$	When $\Delta > 1.00D$	

Po aktivaci může optik/lékař rozhodnout, zda se toto „upozornění“ zobrazí, když je dioptrický rozdíl větší než 0,50 D, nebo když je větší než 1,00 D.

XIII. MĚŘENÍ VZDÁLENOSTI [VERTEX]



1. Popis



Vzdálenost [Vertex] je vzdálenost mezi zadní stranou korekční oční čočky (na zadní ploše) a okem pacienta (vrchol rohovky). Vzdálenost [Vertex] byla v refrakci vždy důležitá, protože hodnota refrakce oka závisí na vzdálenosti, ve které se korekční čočka nachází před okem. Čím je čočka vzdálenější od oka, tím je její korekční síla menší; čím je čočka blíže oku, tím je její korekční síla větší, bez ohledu na ametropii.

Měření vzdálenosti [Vertex] je velmi důležité

- Pokud je pacient usazen a testován na jinou vzdálenost, než je vzdálenost [Vertex] brýlí, může mít změna výkonu vliv na účinnost brýlí.
- Ještě zřetelnější je to u vyšších výkonů

2. Jak měřit

- 1 Požádejte pacienta, aby se postavil za foropter a opřel si hlavu o opěrku čela, zatímco se dívá do dálky na obrazovku tabulky.
- 2 Lékař zkontroluje, zda je foropter umístěn dostatečně blízko pacientova oka tak, aby poskytoval široké zorné pole, ale dostatečně daleko, aby se pacientovy řasy nedostaly do kontaktu se zadním bočním okénkem optického modulu.
- 3 Vzdálenost lze snadno nastavit pomocí otočného tlačítka umístěného na přední straně přístroje Vision-R. Otáčením ve směru hodinových ručiček se vzdálenost [Vertex] zmenší a otáčením proti směru hodinových ručiček se zvětší.



- 4 Poté vyzvěte pacienta, aby se podíval do dálky a široce otevřel oči. Uživatel stiskne ikonu Vzdálenost [Vertex], která se nachází v horní části obrazovky konzoly.

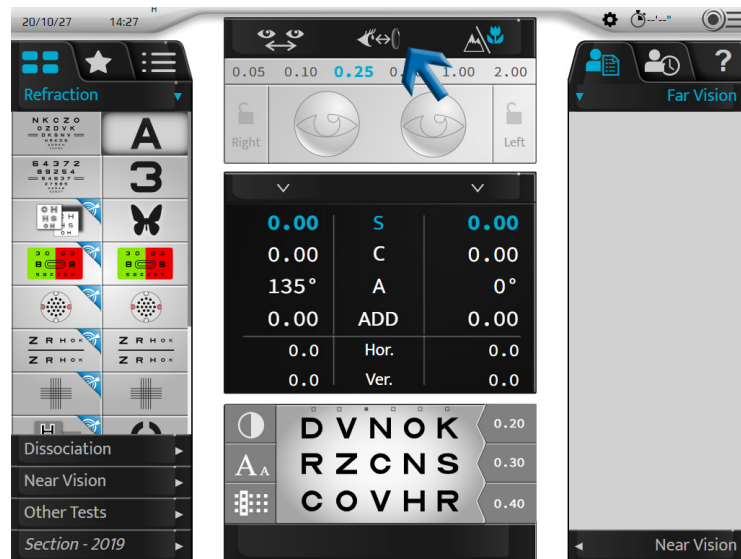

- 5 Dvě kamery snímají obraz očí, který se zobrazuje na konzole.

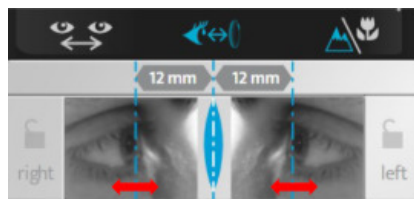

- > Na snímcích se objeví dvě svislé čáry a lékař je musí pouze zarovnat s vrcholem rohovky, a to buď binokulárně, nebo monokulárně.

Na klávesnici konzoly:

- o otáčením prostředního tlačítka ve směru nebo proti směru hodinových ručiček, nebo

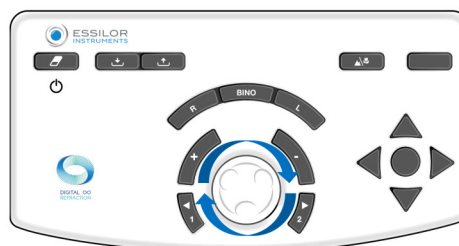

- o stisknutím tlačítek [+/-].

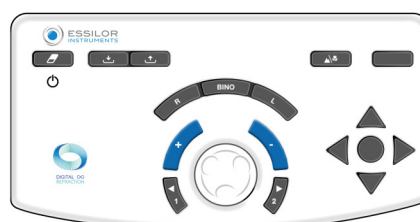

- > Hodnota(y) vzdálenosti(i) [Vertex] se automaticky zobrazí a lze jí(je) zaznamenat. Vhodná vzdálenost [Vertex] je 10 až 20 mm.

XIV. STANDARDNÍ A PŘIZPŮSOBENÉ PROGRAMY A TESTY

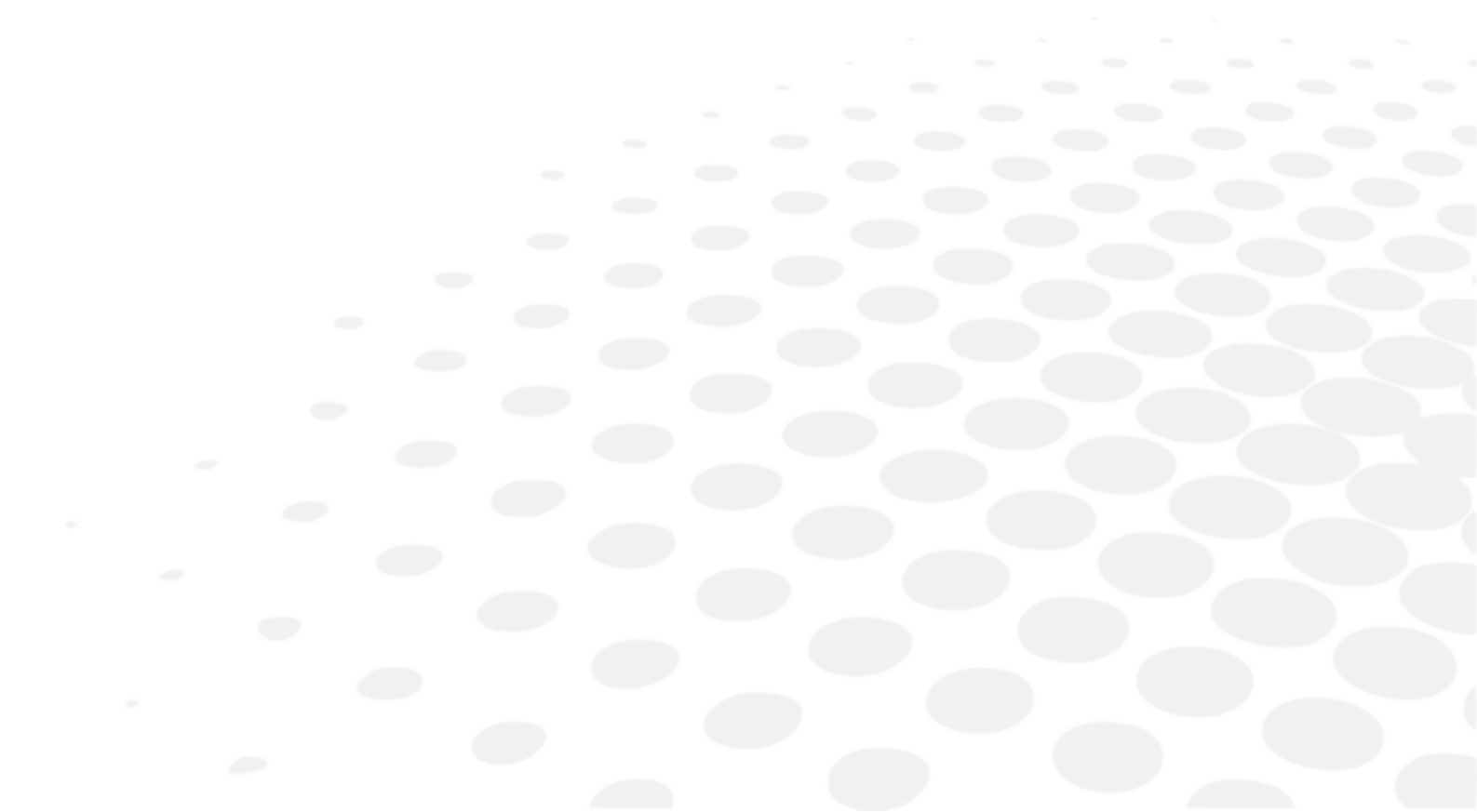

1. Přizpůsobení programu

Přístroj Vision-R™ 800 umožňuje přizpůsobit testovací sekvenci (program).

Přizpůsobení programu se týká samotného programu, nikoliv detailů v rámci testu.

- 1 Stiskněte tlačítko (☰ > ✎).

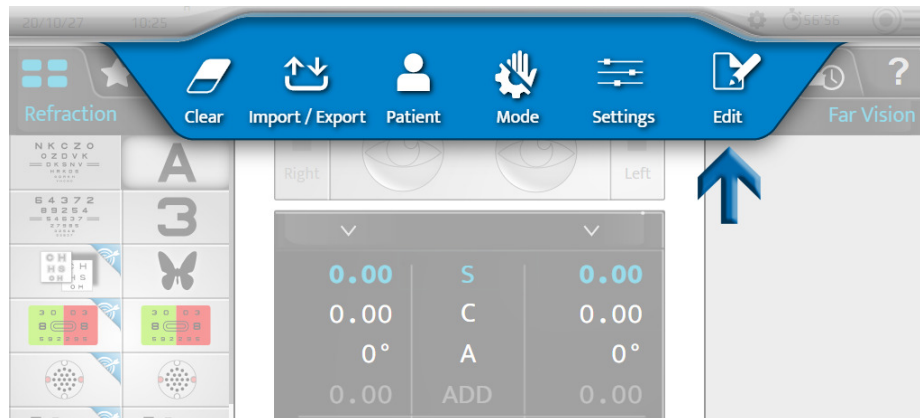

- 2 Klikněte na (☰). Kliknutím na [+] vytvoříte nový program.



> Zobrazí se následující stránka:

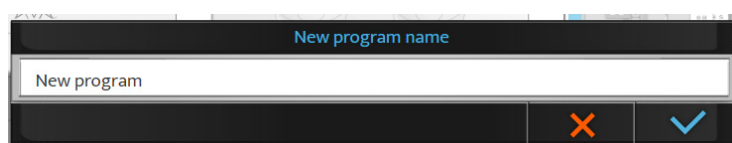



Ve výchozím nastavení je název [New program]. V této fázi je možné upravit název programu.

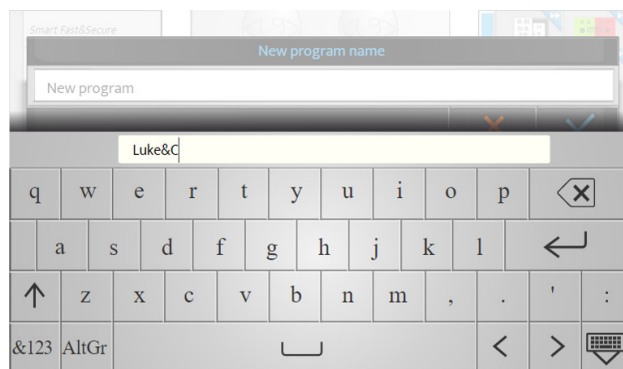

3 Program pojmenujte a klikněte na (←).

> Nový program se v seznamu programů zobrazí kurzívou.

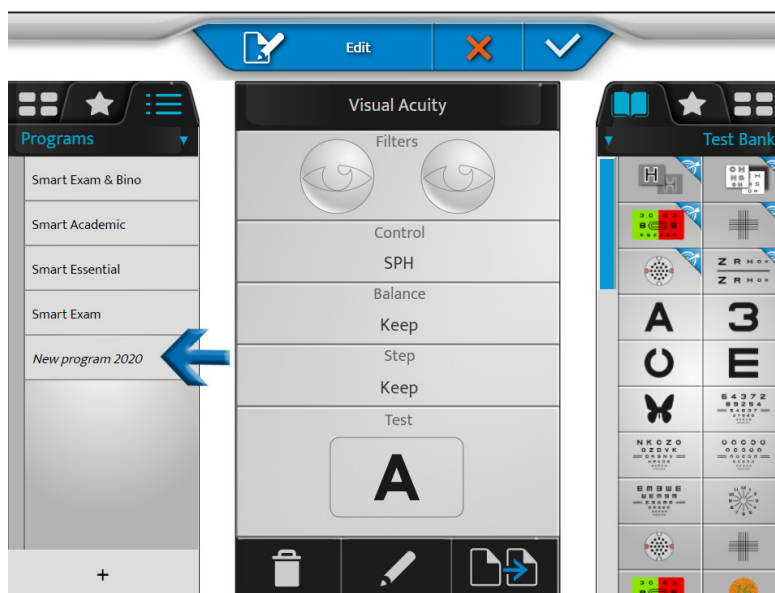

- 4 Kliknutím a podržením názvu programu změňte jeho název nebo pořadí v seznamu programů.

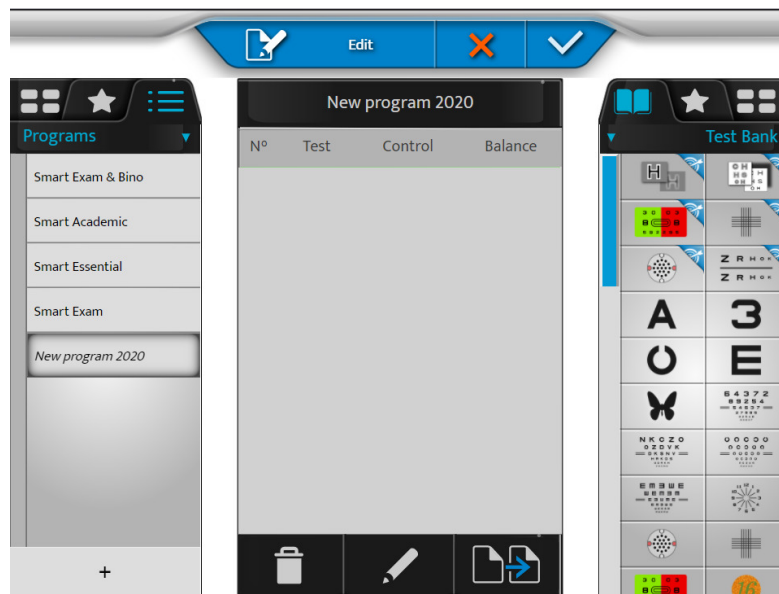

- 5 Kliknutím na (✎) program upravíte.
> Seznam testů se zobrazí v pravém sloupci.
- 6 Vyberte první test z banky testů, oblíbených položek nebo knihovny (kliknutím na příslušnou záložku v horní části pravého sloupce).

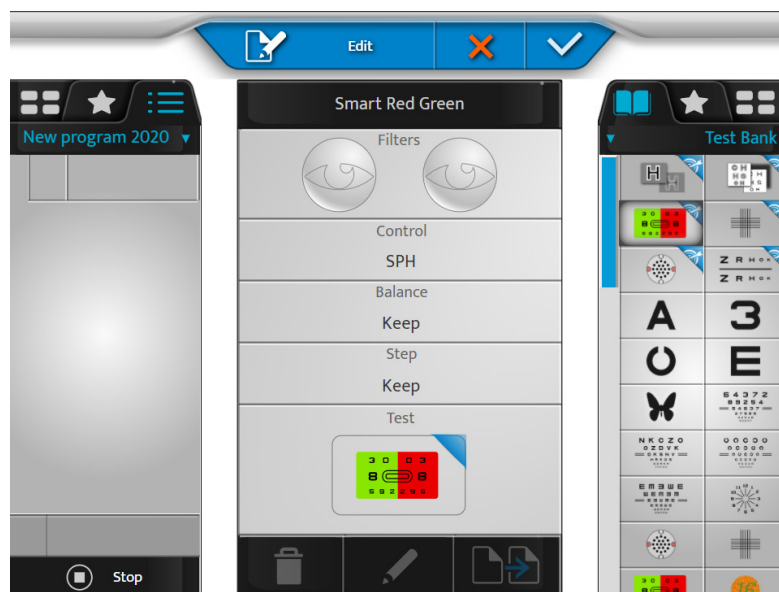

- o Obsah testu se zobrazí ve středním bloku obrazovky.
- o Obsah programu se zobrazí v levé části.

- 7 Klikněte na test a přetáhněte jej do seznamu testů programu (levý sloupec) na určené místo.

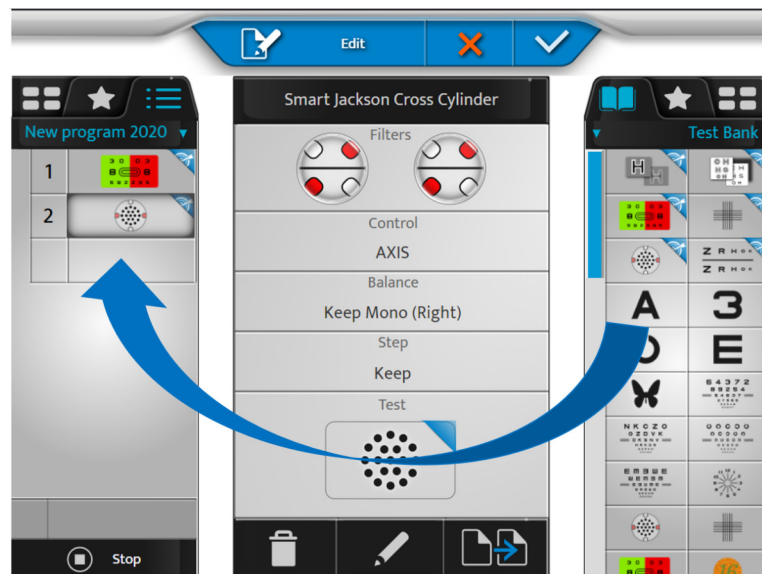

- 8 Stejně postupujte i u následujících testů a sestavte program.

- 9 Poté můžete kliknout na:

- (🗑️): pro odebrání vybraného testu
- (✎): pro úpravu a změnu testu
- (📄➡️): pro duplikování programu



Pořadí testů je možné měnit přetažením seznamu testů v programu.

- 10 Klikněte na (✓) a potvrďte změny.



Kliknutím na [Stop] se můžete vrátit do seznamu programů, upravit testy nebo oblíbené položky před ukončením režimu úprav potvrzením klávesou (✓).

2. Přizpůsobení testu

Přístroj Vision-R™ 800 umožňuje hodně podrobně upravit konkrétní test.

- 1 Stiskněte tlačítko (☰ > ✎).

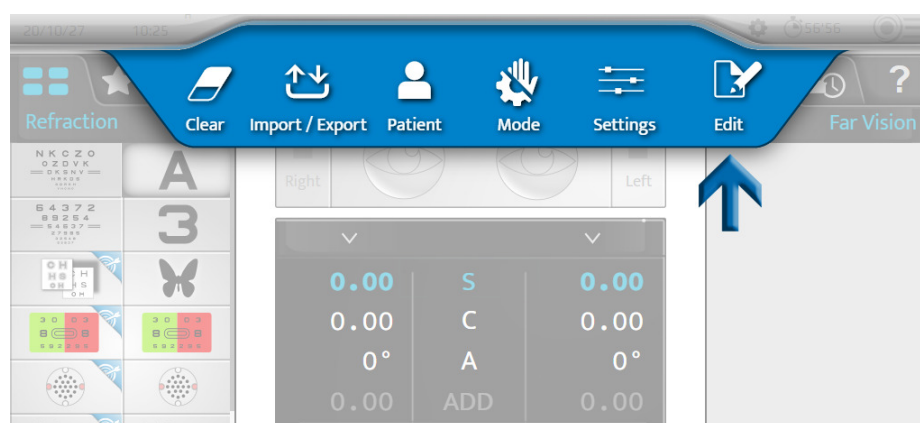

- 2 Vyberte test, který chcete přizpůsobit (v levém sloupci).

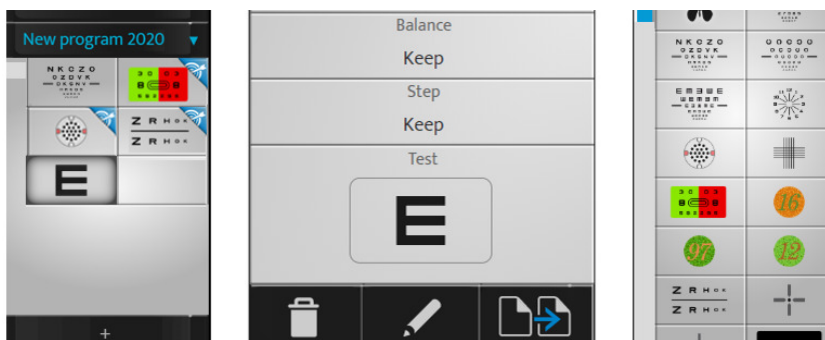

- 3 Poté můžete kliknout na:

- (🗑️): pro odebrání vybraného testu
- (✎️): pro úpravu a změnu testu
- (📄➡️): pro duplikování testu

> Zobrazí se následující stránka:

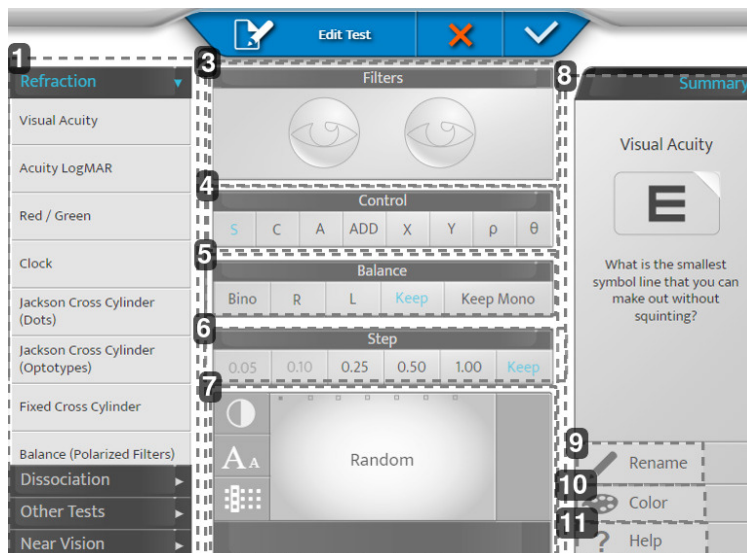

1. Zóna 1

Nastavte kategorii testu a použijte výchozí nastavení pro tuto kategorii.

2. Zóna 2

Umožňuje upravit různá nastavení testu.

3. [Filters]

Umožňuje zobrazit a vybrat filtry umístěné před očima pacienta (červený a zelený, Maddoxův, prizmatický, stenopeické otvory, atd.).

4. [Control]

Umožňuje zvolit ovládaný optický parametr (komponenty koule, válce, osy, sčítání, hranolu).

5. [Balance]

Umožňuje zvolit podmínky testu (bino, pravé, levé, zachovat předchozí podmínku, zachovat nebo zavést podmínku jednoho oka).

> [Keep Mono]: Pokud se předchozí test provádí při binokulární podmínce, pak je test nuceně proveden v monokulární podmínce.

Toto nastavení se doporučuje zejména pro testování astigmatismu.

6. [Step]

Umožňuje zvolit krok změny výkonu (0,05, 0,10, 0,25, 0,50, 1,00 nebo ponechat stejný jako dříve).

7. Zobrazení

Umožňuje zobrazit a změnit zobrazení cíle prezentovaného během testu.

> Pro tabule ostrosti: umožňuje zvolit buď náhodný výběr tabule (v závislosti na stavu), nebo konkrétní tabuli. A definovat způsob zobrazení (řádky, sloupce, písmena), úroveň ostrosti a kontrast nebo pozadí.

8. Zóna 3

Umožňuje přizpůsobit ikonu testu a nápovědu k testu.

9. [Rename]

Umožňuje přejmenovat test

10. [Color]

Umožňuje změnit barvu rohu (vpravo nahoře) ikony

11. [Help]

Umožňuje změnit text nápovědy k testu.



Nezapomeňte uložit kliknutím na (✓).

Příklad

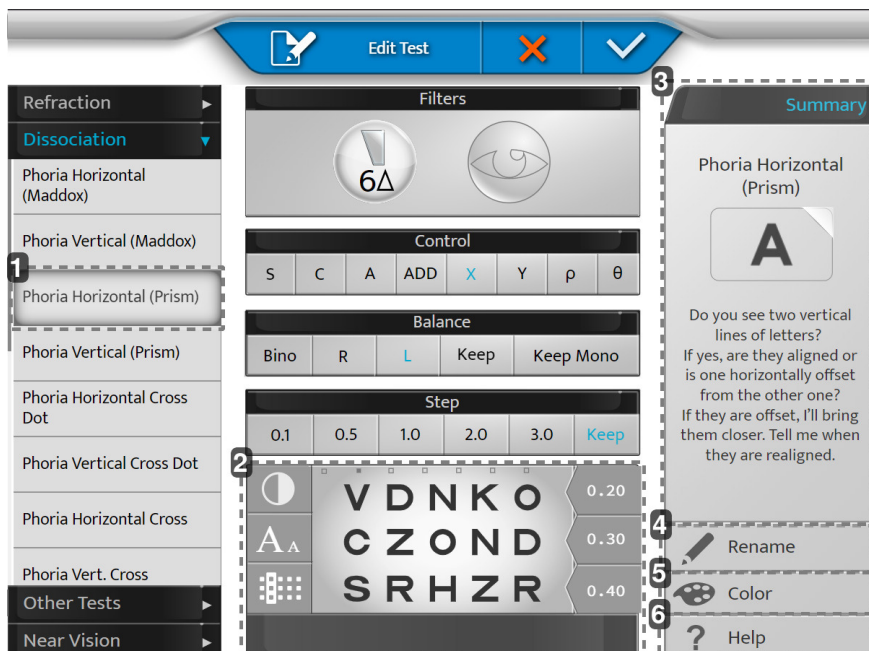

1. [Phoria Horizontal (Prism)]

Výběrem panelu na levé straně pomůže s výchozím nastavením (výměna pomocného objektivu, aktivace hranolu, atd.).

Navržená nastavení je možné zrušit.

2. Zobrazení

Přizpůsobení tabulky.

3. [Summary]

Nápověda ke každému výchozímu testu.

4. [Rename]

Test si pojmenujte podle svého přání.

5. [Color]

Zvolte barvu pro rozpoznání.



6. [Help]

Napište vlastní řeč, kterou použijete během testu (tlačítko Nápověda).

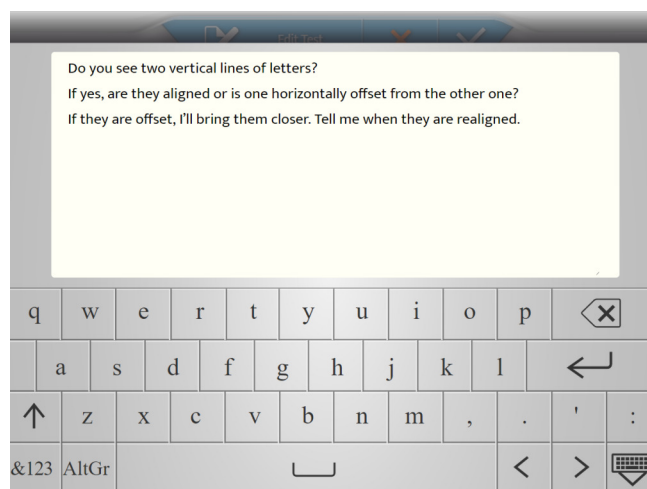

3. Výběr oblíbených testů

Vision-R™800 umožňuje přidat oblíbený test.

- 1 Klikněte na kartu [Favorites] v levém sloupci.

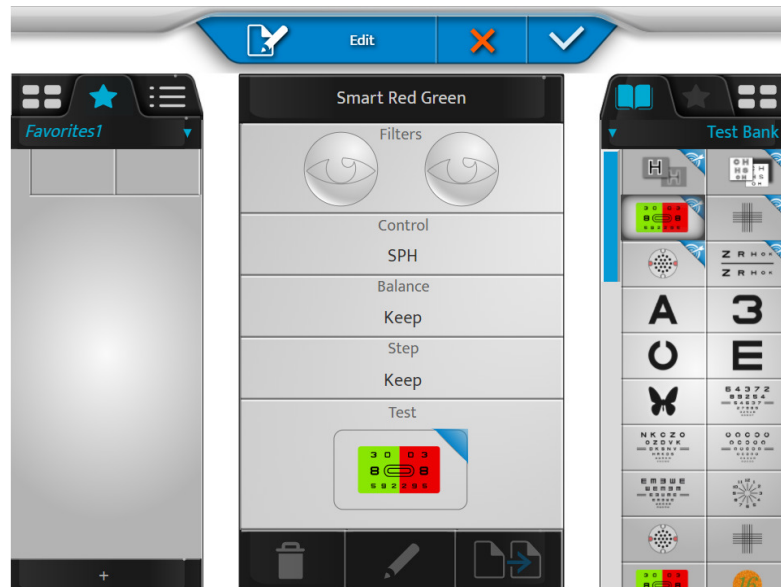

- 2 Vyberte první test z banky testů nebo z knihovny (kliknutím na příslušnou záložku v horní části pravého sloupce).
- 3 Klikněte na test, přetáhněte jej a pusťte do sekce oblíbených testů (levý sloupec) na určené místo.

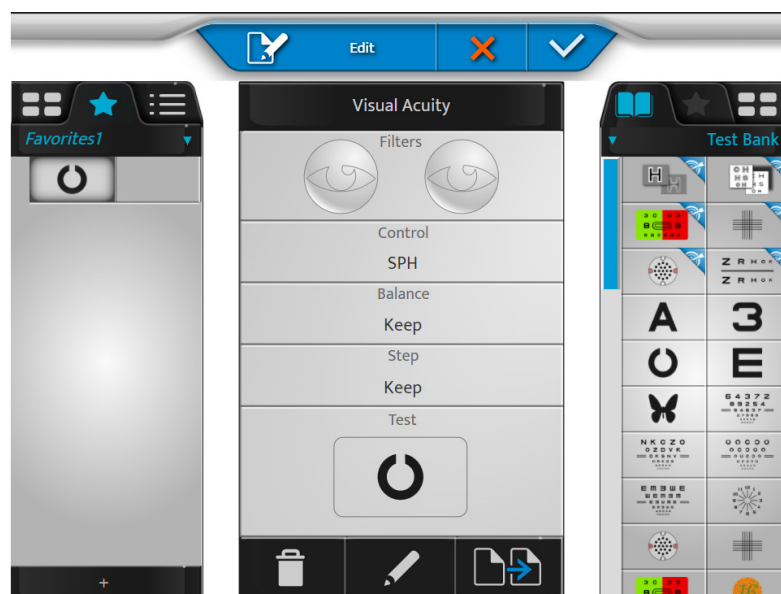

- 4 Totéž proveďte u následujících testů.

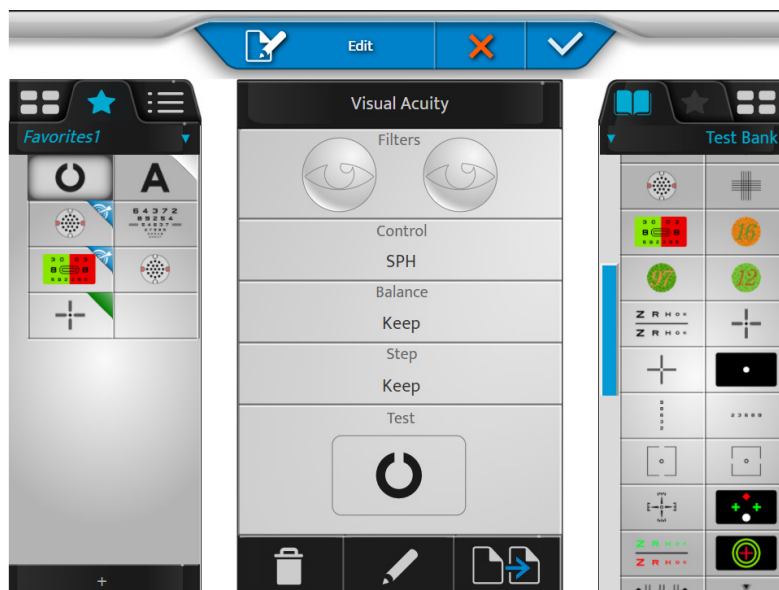

- 5 Poté můžete kliknout na:

- (🗑️): pro odebrání vybraného testu
- (✎️): pro úpravu a změnu testu
- (📄➡️): duplikovat oblíbené položky



> Pořadí testů můžete měnit jejich přetažením v sekci testů.

- 6 Kliknutím na [+] vytvoříte sekci nového oblíbeného testu.



> Zobrazí se následující stránka:

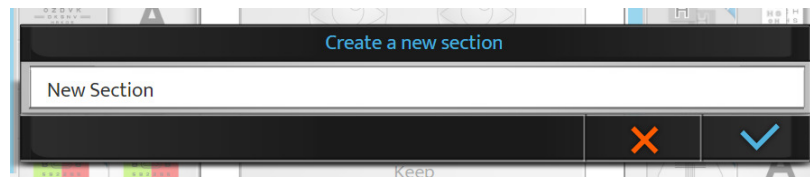

7 Klikněte na:

- (✓) pro potvrzení
- (✗) pro zrušení

8 Kliknutím a podržením názvu oblíbené položky změníte její název nebo pořadí v seznamu oblíbených položek.

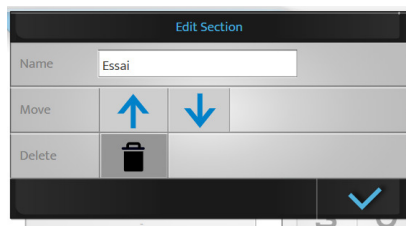

Vytvořený program můžete odstranit stisknutím tlačítka (🗑️).

9 Nakonec klikněte na:

- (✓) pro potvrzení
- (✗) pro zrušení



Sekci oblíbeného testu lze odstranit, pokud je k dispozici více než jedna sekce. Pokud je přítomna pouze jedna sekce, nelze ji odstranit.

XV. [EASY REFRACTION MODE]

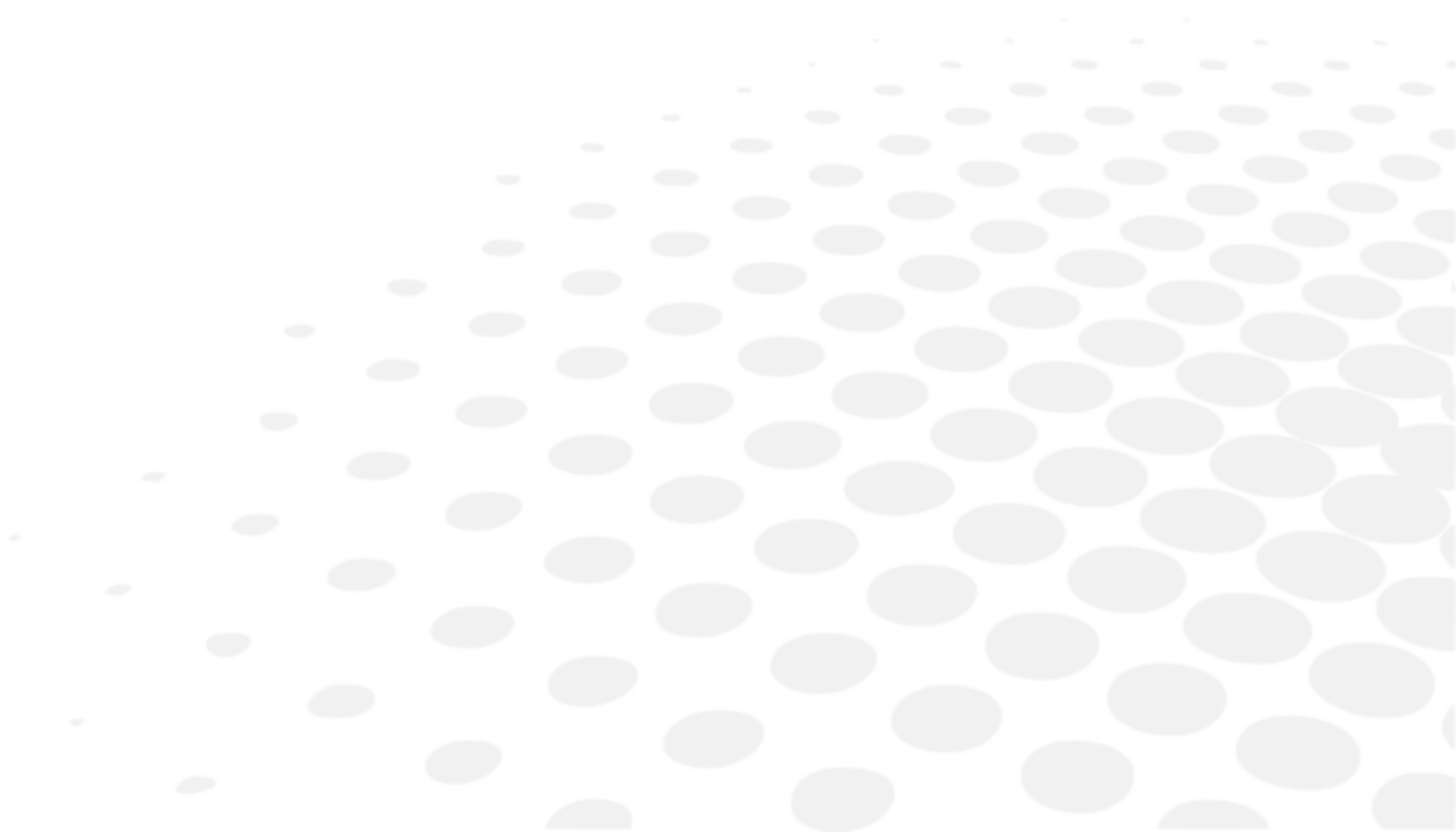

1. Popis



[Easy Refraction Mode] Je volitelnou funkcí přístroje Vision-R™ 800.

Chcete-li získat více informací a ověřit dostupnost ve vaší zemi, kontaktujte místního distributora.

Režim [Easy Refraction Mode] umožňuje vyškolené obsluze provádět subjektivní refrakční vyšetření díky zjednodušenému, snadno použitelnému a komplexnímu postupu.

Tento režim má 4 kroky:

1. Vyplnění informací o pacientovi
2. Nastavení správné polohy pacienta
3. Provedení refrakčního vyšetření
4. Export údajů

Krok 3 automaticky upraví pořadí testů podle potřeb a odpovědí pacientů.

Typy a délka trvání testů se mohou lišit v závislosti na pacientovi.



Chcete-li se dostat na stránku [Easy Refraction Mode], klikněte na domovské stránce (v pravém horním rohu) na (E).

> Zobrazí se následující stránka:

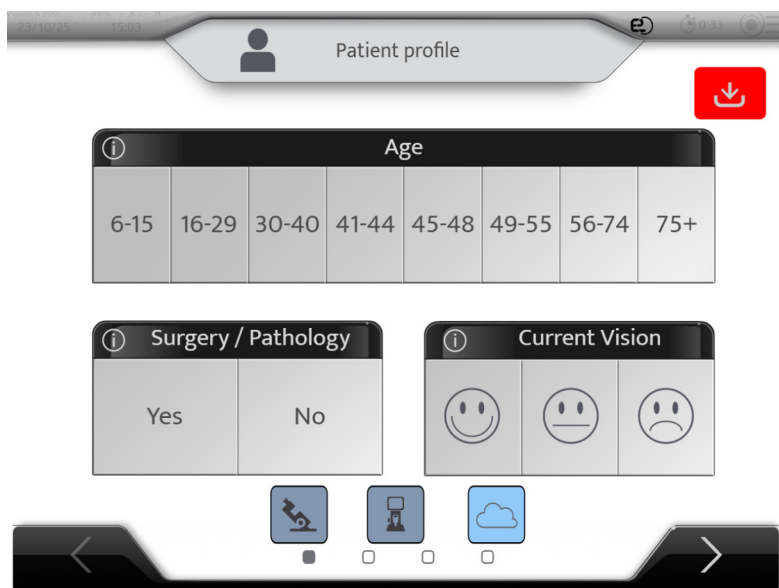

V případě, že potřebujete přepnout do původního režimu, klikněte znovu na (E).

> Zobrazí se varování:

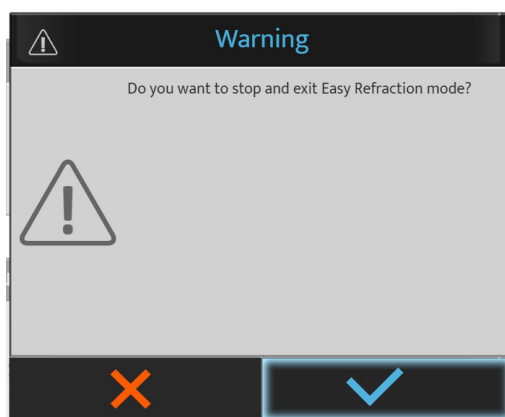

Pokud použijete [Easy Refraction Mode], pokyny se zobrazí na hlavní obrazovce a podrobnější vysvětlení budou k dispozici po kliknutí na následující ikonu.



2. [Patient profile]

Vyplňte následující údaje.

1. Věk pacienta

2. Chirurgie / patologie

Pacient již byl operován nebo má oční patologii

3. Současný zrak

Je pacient spokojen se svými současnými brýlemi nebo se současným stavem zraku bez brýlí, pokud je nenosí?



4. Tlačítko Import

Kliknutím na toto tlačítko importujete údaje z autorefrakce a čočkoměru.

Age	Device	SCA	ID
23/01/16 15:11	CLE070	- 2.87(- 0.75) 0° Add 0.62 - 3.00(+ 0.00) 0° Add 0.50	26dcbd59
23/01/16 15:11	WAM700	+ 0.75(+ 0.00) 0° Add 0.00 + 5.25(- 2.00) 65° Add 0.00	KR_H_Amb
23/01/16 15:11	CLE070	+ 0.50(+ 0.00) 0° Add 0.00 + 5.75(- 3.00) 65° Add 0.00	LM_H_Amb
23/01/16 15:11	WAM700	+ 1.50(- 0.75) 110° Add 0.00 + 2.00(- 0.50) 50° Add 0.00	KR_H_Old_0
23/01/16 15:11	CLE070	+ 1.00(- 0.50) 130° Add 1.75 + 1.75(+ 0.00) 0° Add 1.75	LM_H_Old_0

AKR
 ALM
 PC
 1 / 3

Potvrďte kliknutím na (✓).

- (): údaje z autorefrakce a čočkoměru jsou importována (doporučeno).
> Test může začít
- (): jsou importovány údaje z autorefrakce nebo čočkoměru.
> Test může začít
- (): údaje z autorefrakce a čočkoměru nejsou importovány.
> Test nemůže začít

Poznámka: Pokud je v nastavení nastaven automatický import, údaje se po odeslání automaticky vloží do produktu a tlačítko změní barvu na zelenou.

5. Výchozí bod

Na následující ikony nelze kliknout, informují uživatele o dostupnosti údajů a zvoleném výchozím bodu:

- Šedá: nedostupné
- Modrá: dostupné/importované
- Zelená: výchozí bod

[Easy Refraction Mode] automaticky vybere nejvhodnější výchozí bod v závislosti na hodnotách čočkoměru, autorefraktometru a spokojenosti s aktuálním viděním.

Příklad 1: Čočkoměr a autorefraktometr jsou importovány, čočkoměr je vybrán, model výchozího bodu mračna není k dispozici.



Příklad 2: Čočkoměr a autorefraktometr jsou importovány, autorefraktometr je vybrán, model výchozího bodu mračna není k dispozici.

Poznámka: Model výchozího bodu mračna bude k dispozici v budoucích verzích.



6. Hlavní fáze procesu

1. Spuštění údajů a informací o pacientovi
2. Polohování pacienta
3. Proces refrakce
4. Výsledky refrakce

7. Tlačítko Další

Přejděte na stránku nastavení pacienta.

3. [Patient setup]



Podrobnější informace o správné instalaci na pacienty naleznete ve zvláštní části.

Nyní musíte pacienta nastavit:

1. Nastavení vodorovnosti foropty
2. Kontrola vzdálenosti od vrcholu
3. Nastavení mezizornicových vzdáleností

a. Nastavení vodorovnosti

Pokud systém zjistí, že hlava foropty není ve vodorovné poloze, zobrazí se následující obrazovka.

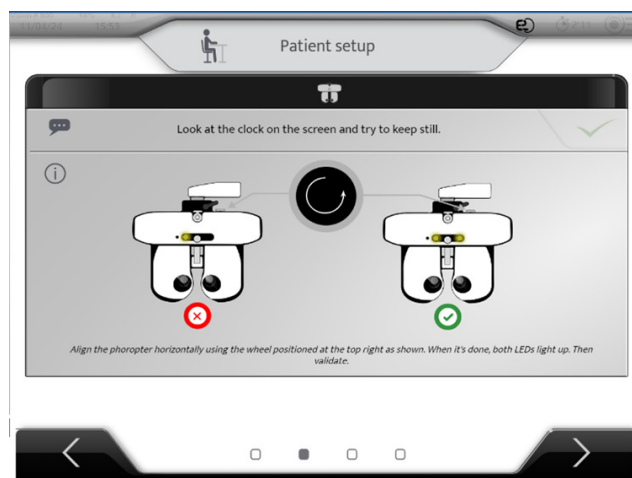

Pacient by měl sedět pohodlně.

- 1 Umístěte foropty před pacienta tak, aby se jeho čelo dotýkalo opěrky čela.
- 2 Přečtěte pokyny.
- 3 Otočte kolečkem v pravém rohu podle směru otáčení zobrazeného na obrazovce.



> Jakmile se rozsvítí obě LED kontrolky a uprostřed se objeví kontrolní značka, stiskněte tlačítko pro potvrzení.

b. Vzdálenost [Vertex]

Zobrazí se snímky pravého a levého oka pacienta.

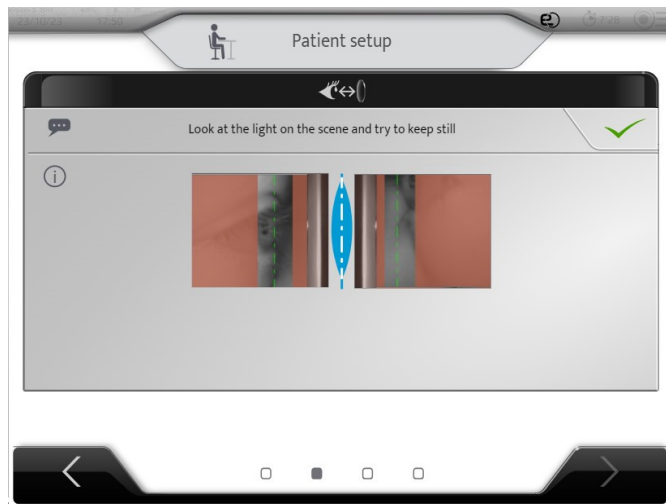

> Nastavte opěrku čela (viz kapitola věnovaná tomuto tématu) tak, aby byl vrchol rohovky umístěn na světlé ploše a ideálně na zelené čáře (což odpovídá 12 mm vzdálenosti od vrcholu).

> Poté klikněte na () a upravte mezizornicové vzdálenosti.

c. Mezizornicové vzdálenosti

Po ověření vzdálenosti od vrcholu se zobrazí následující obrazovka:



Před nastavením vzdáleností požádejte pacienta, aby si opřel čelo o opěrku hlavy. Ujistěte se, že je pacient v pohodlné poloze. Testovací obrazovka musí být uprostřed zorného pole pacienta.

Postavte se před pacienta tak, abyste mu nebránili ve výhledu na obrazovku. Zarovnejte pravé oko s pravou sítnicí a nastavte PD. Zopakujte to s levým okem pro levou sítnici.

Nastavení mezizornicových vzdáleností lze provést na konzole:

- Otáčením prostředního tlačítka ve směru nebo proti směru hodinových ručiček.
- Stisknutím tlačítek [+/-].

Každé kliknutí znamená změnu o 0,5 mm na pravém oku a poté na levém oku. Chcete-li nastavit pouze jedno oko, druhé oko zablokujte.

> Příklad: levé oko je zablokované, pomocí kláves [+/-] upravíte zarovnání pouze pro pravé oko.

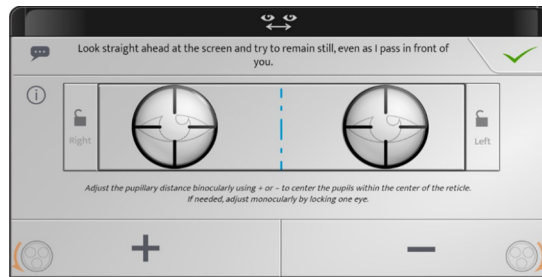

> Poté klikněte na (✓) a spusťte zkoušku.

4. Provedení refrakčního vyšetření

Během vyšetření se na obrazovce zobrazí několik testů.

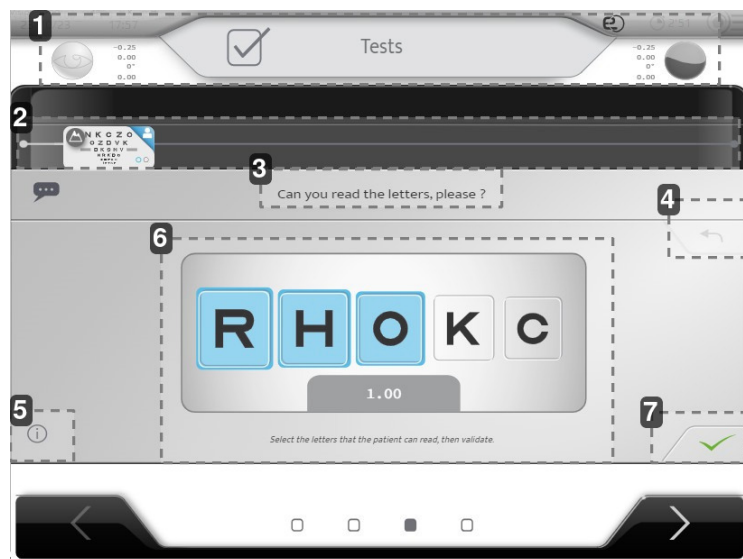

1. Které oko je vyšetřováno

Optický výkon každého oka.

2. Aktuální test a lišta pokroku

3. Slovní vysvětlení

Je důležité při každém opakování vyšetření znovu vše slovně vysvětlit, aby pacienti stále rozuměli postupu.

4. Zrušení poslední odpovědi

5. Nápověda

6. Testovací oblast, odpověď pacienta

7. Ověřování

a. Ostrost

- 1 Položte pacientovi následující otázku:
„Můžete, prosím, přečíst tato písmena?“
- 2 Na obrazovce vyberte písmena, která pacient správně přečetl.



Podle správně přečteného písmene se také zobrazí testovaná ostrost.



Všechna písmena můžete vybrat kliknutím na .

b. Hranice ostrosti/rozmazaného vidění

- 1 Položte pacientovi následující otázku:
„Podívejte se na řádky se znaky. Jak malé znaky dokážete rozeznat, aniž byste mhouřili oči?“
- 2 Na obrazovce vyberte odpověď pacienta.

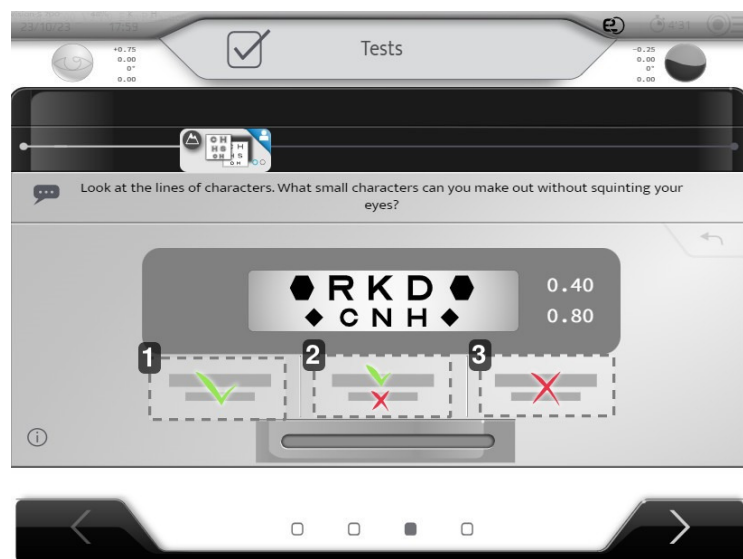

1. Čtou se 2 řádky (nebo kratší z nich)
2. Čte se pouze horní část
3. Nečte se žádný řádek

c. Sférické ADJ/CC

- 1 Položte pacientovi následující otázku:
„Podívejte se na písmena. Řekněte mi, prosím, zda je jasněji a pohodlněji vidíte s čočkou 1 nebo 2, nebo zda jsou stejné?“
- 2 Kliknutím na 1 a 2 nebo pomocí klávesnice zobrazte 2 pozice.
 1. Pozice 1
 2. Pozice 2
- 3 Na obrazovce vyberte odpověď pacienta kliknutím na ikony nebo použijte klávesnici.

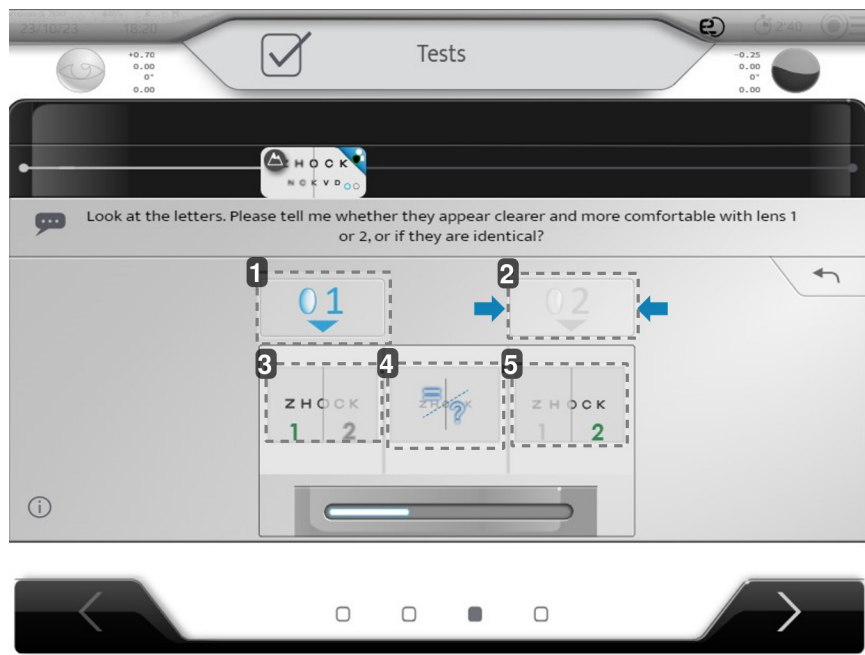

1. Pozice 1
2. Pozice 2
3. Pozice 1 je jasnější než pozice 2
4. Žádný rozdíl / Stejně
5. Pozice 2 je jasnější než pozice 1

d. Jacksonovy zkřížené válce

- 1 Položte pacientovi následující otázku:
„Podívejte se na tečky. Jsou jasnější, tmavší, kontrastnější na pozici 1, na pozici 2, nebo jsou na obou pozicích stejné?“
- 2 Kliknutím na pozice 1 a 2 nebo pomocí klávesnice vyberte dvě pozice, které se zobrazí.
 1. Pozice 1
 2. Pozice 2

- 3 Na obrazovce vyberte odpověď pacienta kliknutím na ikony nebo použijte klávesnici.

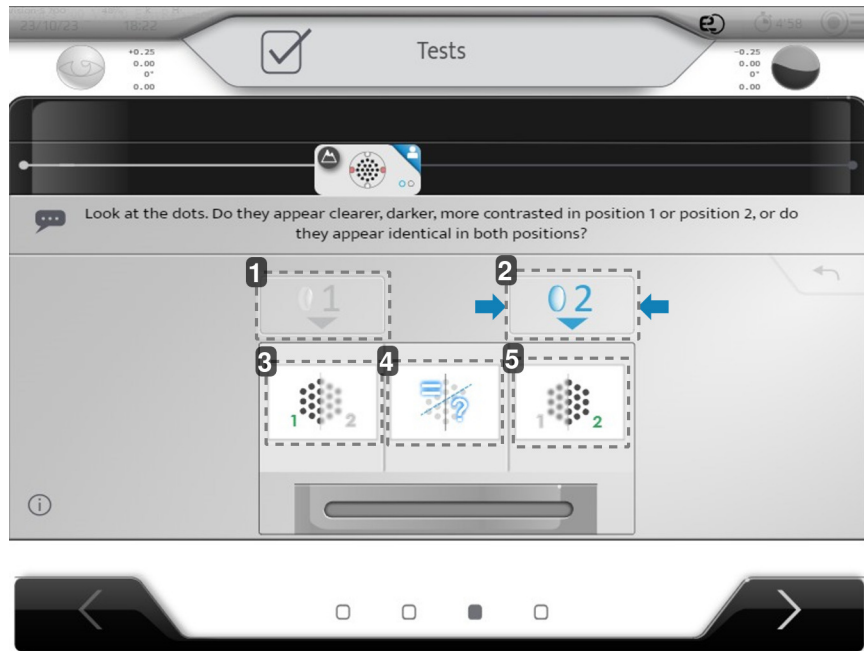

1. Pozice 1
2. Pozice 2
3. Pozice 1 je jasnější než pozice 2
4. Žádný rozdíl / Stejně
5. Pozice 2 je jasnější než pozice 1

e. Kontrola dvojitého vidění

- 1 Zeptejte se pacienta, kolik řádků vidí.
- 2 Na obrazovce vyberte odpověď pacienta.

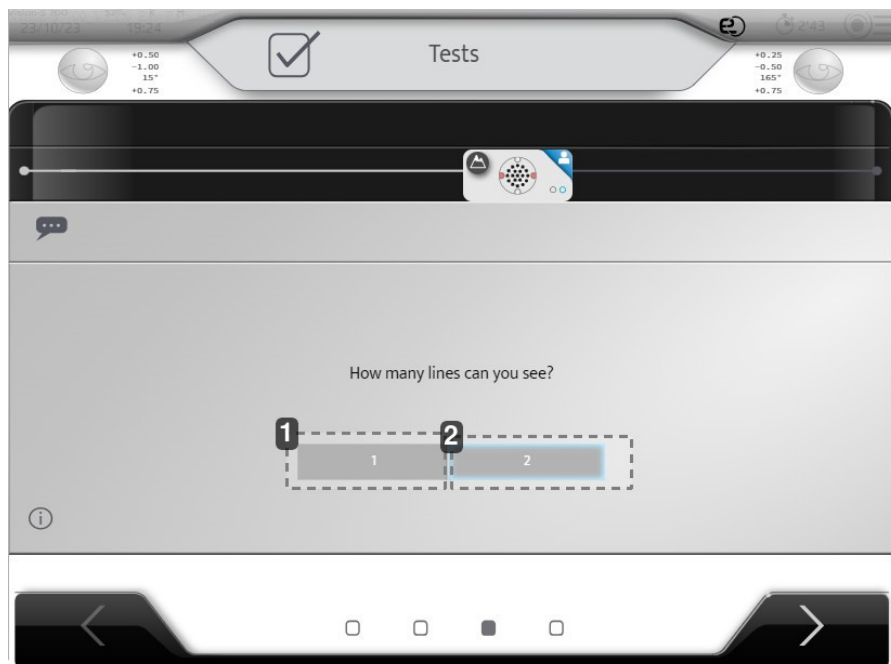

1. Je vidět pouze 1 řádek
2. Jsou vidět 2 řádky

f. Rovnováha

- 1 Položte pacientovi následující otázku:
„Podívejte se na dva řádky písmen. Je jeden řádek jasnější než druhý, nebo jsou oba řádky stejné?“
- 2 Na obrazovce vyberte odpověď pacienta.

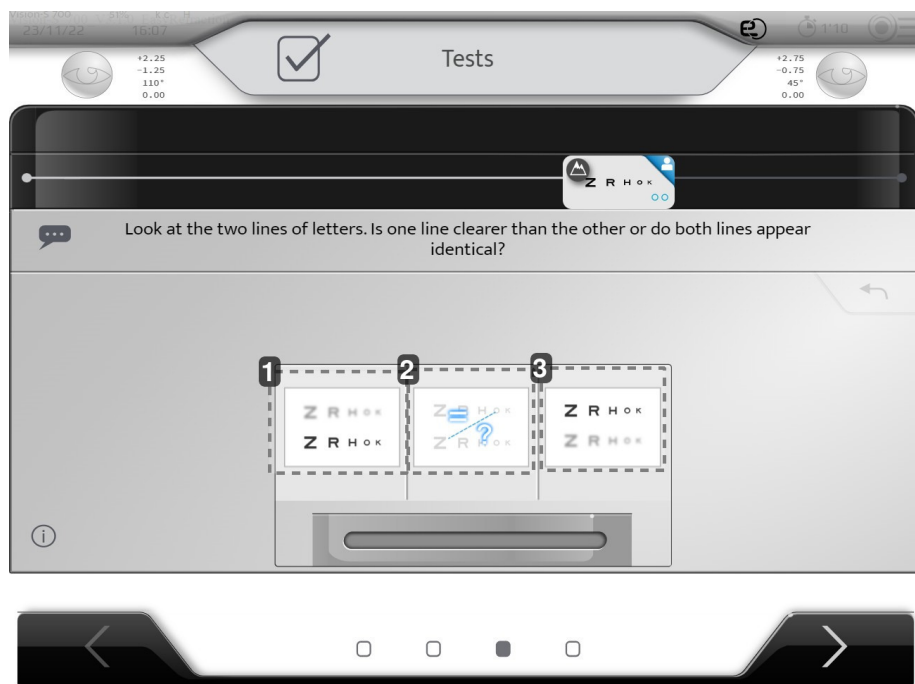

1. Spodní řádek je jasnější
2. Žádný rozdíl / Stejně
3. Horní řádek je jasnější

g. Krátkozrakost

Od věkové kategorie 41 – 44 let je nutno provádět test krátkozrakosti.

- 1 Před zahájením testu krátkozrakosti dejte pacientovi pokyn, aby ustoupil, aby bylo možné přístroj nastavit.

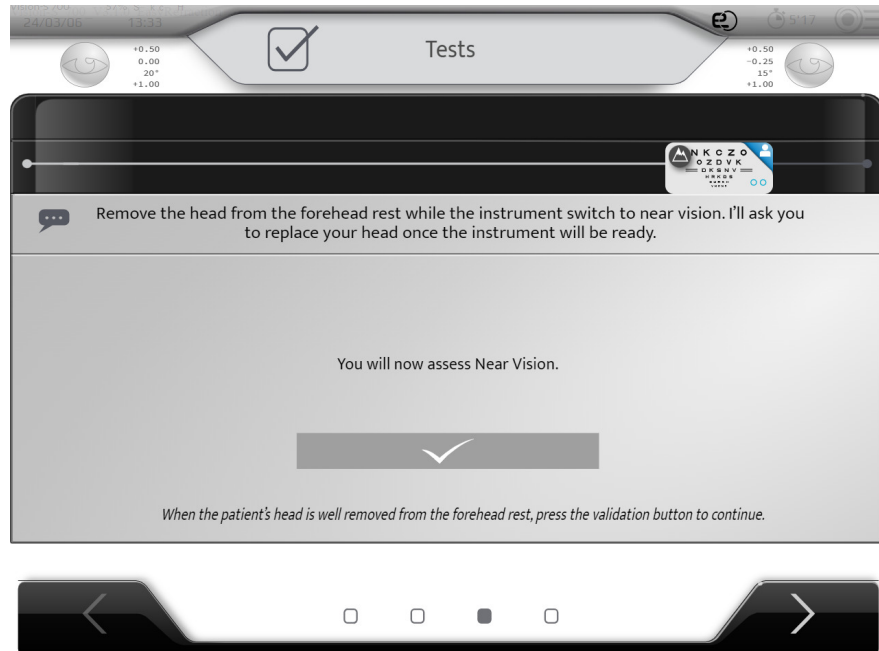

- 2 Jakmile pacient ustoupí, můžete potvrdit pokračování.
- 3 Klikněte na tlačítko zaškrtnutí.
 - > Foropter se přepne do režimu krátkozrakosti.
 - > Zobrazí se následující obrázek:

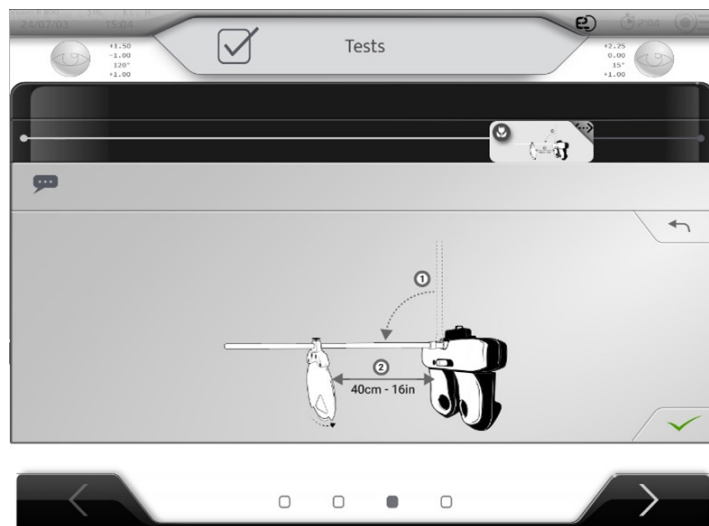

- 4 Spusťte středovou lištu testu na foropteru. Zvedněte kroužek, který zajišťuje tyč, abyste ji mohli posunout směrem dolů. Test krátkozrakosti provádějte ze vzdálenosti 40 cm (16 palců). Stisknutím tlačítka přejdete k dalšímu kroku.



- 5 Otáčejte kolečkem testů, dokud nenajdete Jacksonův kříž podle obrázku. Pokud je test na druhé straně, jednoduše otočte celou kartu. Stisknutím tlačítka přejdete na další krok
- 6 Položte pacientovi následující otázku: „Podívejte se na vodorovné a svislé řádky. Zdá se vám jeden ze dvou směrů jasnější nebo kontrastnější, nebo se vám vodorovné a svislé řádky zdají stejné?“
- 7 Na obrazovce vyberte odpověď pacienta.

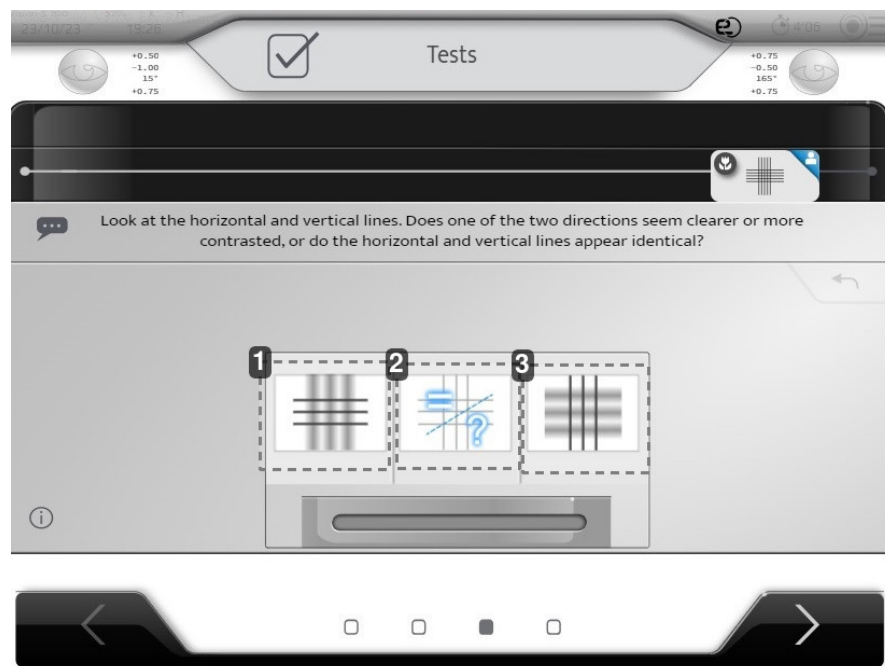

1. Vodorovné řádky jsou zřetelnější než svislé řádky
2. Žádný rozdíl / Stejně
3. Svislé řádky jsou zřetelnější než vodorovné řádky

- > Malý symbol květiny na stupnici progresse znamená, že nyní se provádí test krátkozrakosti.



- 8 Otočte kolečkem testů jednou směrem doleva, aby se zobrazil test s písmeny.
> Následovat bude test zrakové ostrosti pro krátkozrakost.
- 9 Požádejte pacienta, aby přečetl předposlední řádek písmen (0,66/1,0 nebo 20/30). Vyberte přečtená písmena a potvrďte je.
Pokud pacient řádek nepotvrdí, požádejte ho, aby přečetl pátý řádek písmen (ten, který je na kartě přímo nad ním). (0,50/1,0 nebo 20/40). Pokud jsou písmena (0,66/1,0 nebo 20/30) přečtena a řádek je potvrzen, požádejte pacienta, aby přečetl poslední řádek písmen na kartě (1,0/1,0 nebo 20/20).

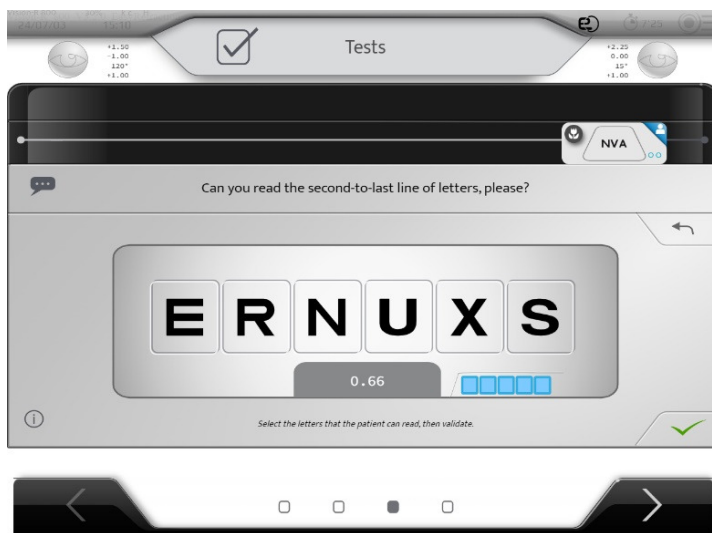

- > Řádek s písmeny je potvrzen, když je přečtena většina písmen:
- 3/5 písmen (0,5/1,0 nebo 20/40)
 - 4/6 písmen (0,66/1,0 nebo 20/30)
 - 4/7 písmen (1,0/1,0 nebo 20/10)

- > Na konci testu krátkozrakosti se zobrazí následující obrázek, který ukazuje, jak zvednout tyč před dalším krokem.



h. Porovnání refrakce (Bluetouch)

Nyní je možné porovnat výsledky mezi novou a starou (importovanou) refrakcí.

- 1 Položte pacientovi následující otázku:
„Podívejte se na znak, vidíte jej jasněji a pohodlněji s první korekcí nebo s druhou korekcí?“
- 2 Na obrazovce vyberte odpověď pacienta.



1. Zobrazit novou refrakci
2. Zobrazit současnou refrakci
Čočkoměr nebo žádná refrakce, pokud pacient nenosí brýle.
3. Nová refrakce je lepší
4. Žádný rozdíl / Stejně
5. Současná refrakce je lepší



Pokud pacient nenosí brýle, porovná se nová refrakce s refrakcí bez brýlí, což znamená 0 D.

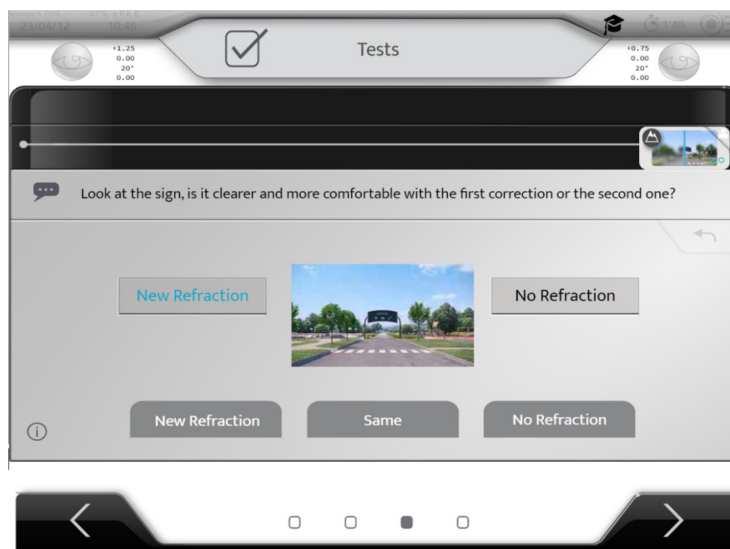

5. [Patient's report]

Po skončení testu se na obrazovce zobrazí výsledky.

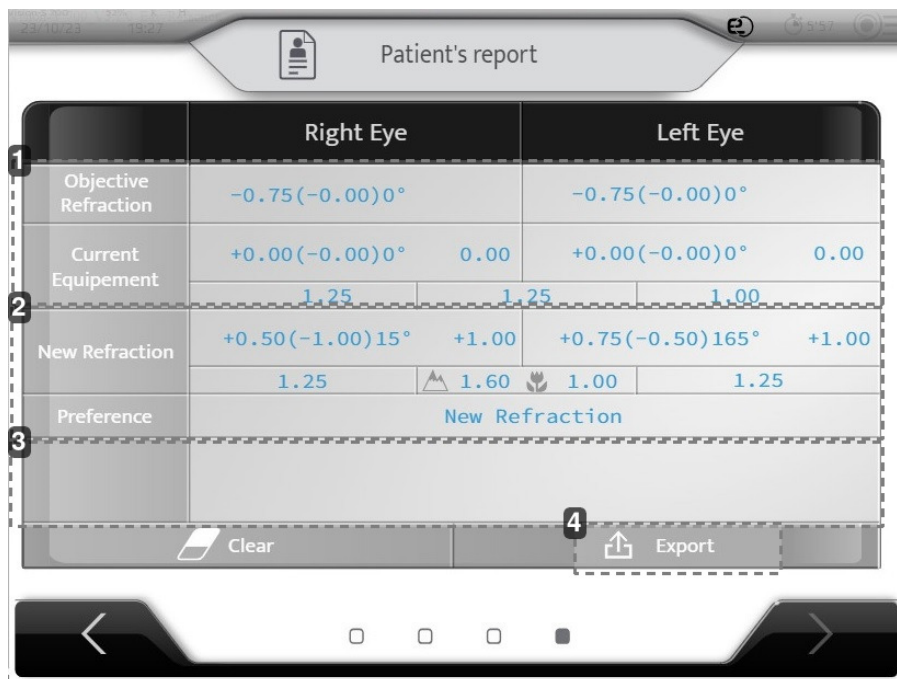

	Right Eye		Left Eye	
Objective Refraction	-0.75(-0.00)0°		-0.75(-0.00)0°	
Current Equipement	+0.00(-0.00)0°	0.00	+0.00(-0.00)0°	0.00
	1.25	1.25	1.00	
New Refraction	+0.50(-1.00)15°	+1.00	+0.75(-0.50)165°	+1.00
	1.25	1.60	1.00	1.25
Preference	New Refraction			

Buttons: Clear, Export

1. Počáteční údaje

Současné vybavení = Čočkoměr + Současné ostrosti

2. Výsledky refrakce

Nová refrakce = Nová refrakční korekce + Konečná ostrost

Preference: Preference mezi novou refrakcí a čočkoměrem (současné vybavení)

3. Komentáře

4. Konečný [Export]



Při exportu údajů je možné vytisknout zprávu.

Pokud pacient nenosí brýle, hodnoty čočkoměru se vyplní na hodnotu 0 D.

Na této stránce je důležité, aby obsluha zkontrolovala konzistentnost všech informací. Obsluha může při zadávání údajů nebo v průběhu testu udělat chyby.

Pokud se zobrazí chybové hlášení a „zpráva o pacientovi“ není zcela vyplněna, musí refrakci zopakovat odborník.

XVI. NABÍDKA NASTAVENÍ PŘÍSTROJE

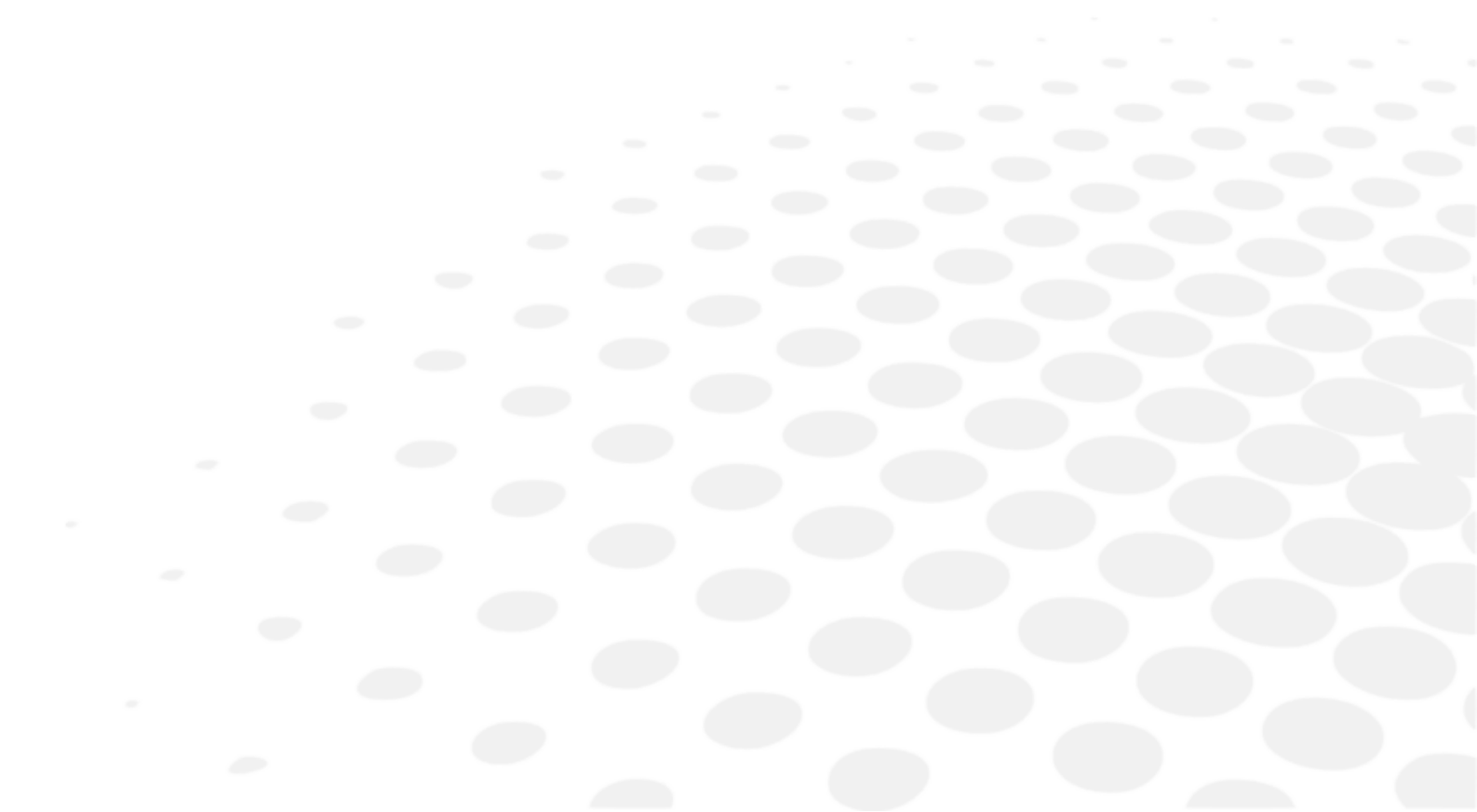

Výchozí nastavení přístroje je možné změnit stisknutím tlačítka (☰ > ☰).

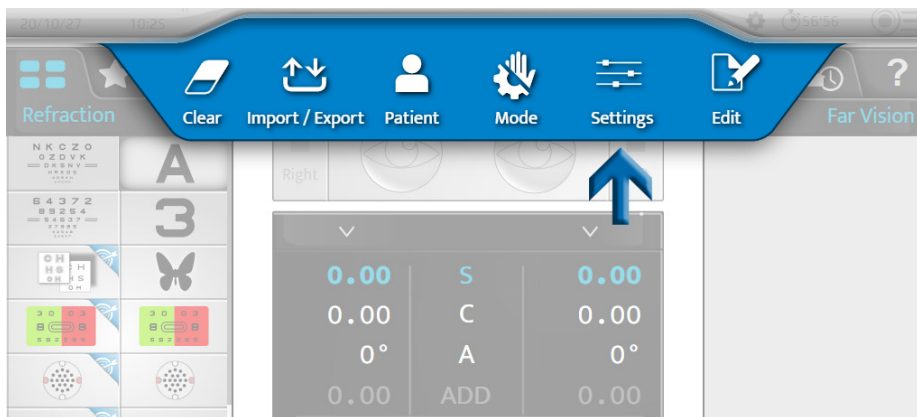

> Zobrazí se stránka nastavení přístroje.

1. Obecné informace

Nabídka obecných informací má dvě stránky:

1. [General]
2. [Devices]

1 - Strana [General]

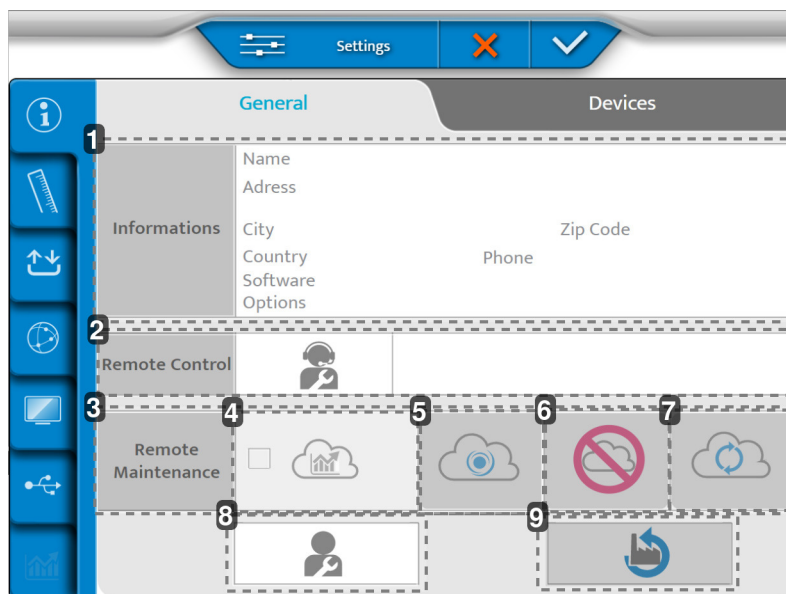

1. [Informations]
Informace o zákazníkovi
2. [Remote Control]
Vzdálený přístup
3. [Remote Maintenance]
Přístup ke vzdálené údržbě
4. Přístup ke statistikám a souborům protokolu
5. Záznam v SIS
6. Vymazání záznamu

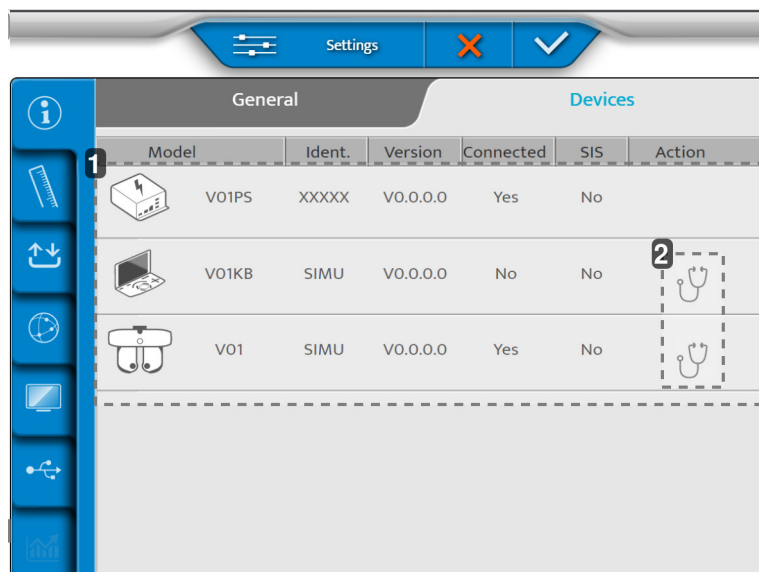

7. Obnovení připojení
8. Poprodejní servis
9. Obnovení výchozího továrního nastavení

2 - Strana [Devices]



1. Informace o různých komponentech přístroje
2. Provádění automatických testů

Po provedení úprav stiskněte tlačítko:

-  pro potvrzení
-  pro zrušení

Provádění automatických testů hlavy foropteru

- 1 Na stránce [Device] stiskněte tlačítko .
- > Zobrazí se následující stránka:

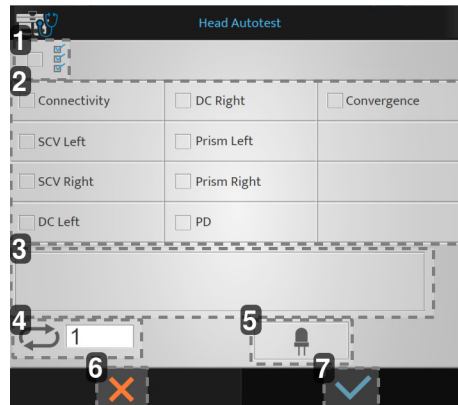

1. Spuštění všech autotestů
2. Seznam dostupných autotestů
3. Zobrazí se
4. Počet spuštění autotestu
5. Test LED v režimu krátkozrakosti
6. Zrušení spuštění
7. Potvrzení spuštění

2 Vybte automatické testy, které chcete provést, a stiskněte tlačítko (✓).

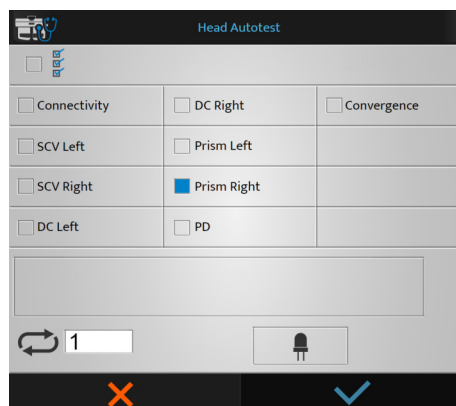

> Spustí se automatické testy.

Provádění automatických testů konzoly

- 1 Na stránce [Device] stiskněte tlačítko .
 - > Zobrazí se následující stránka:

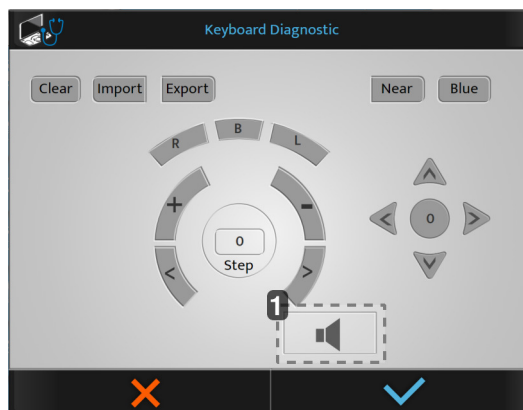

1. Test reproduktoru



Pokud stisknete tlačítko na konzole, zobrazí se tlačítka modře.

- 2 Vyberte automatické testy, které chcete provést, a stiskněte tlačítko .
 - > Spustí se automatické testy.

2. Údaje z měření

Nabídka Údaje z měření má čtyři stránky:

1. [Dated Format/Units]
2. [Distances]
3. [Lens Step]
4. [Configuration]

1 - Strana [Data Format / Units]

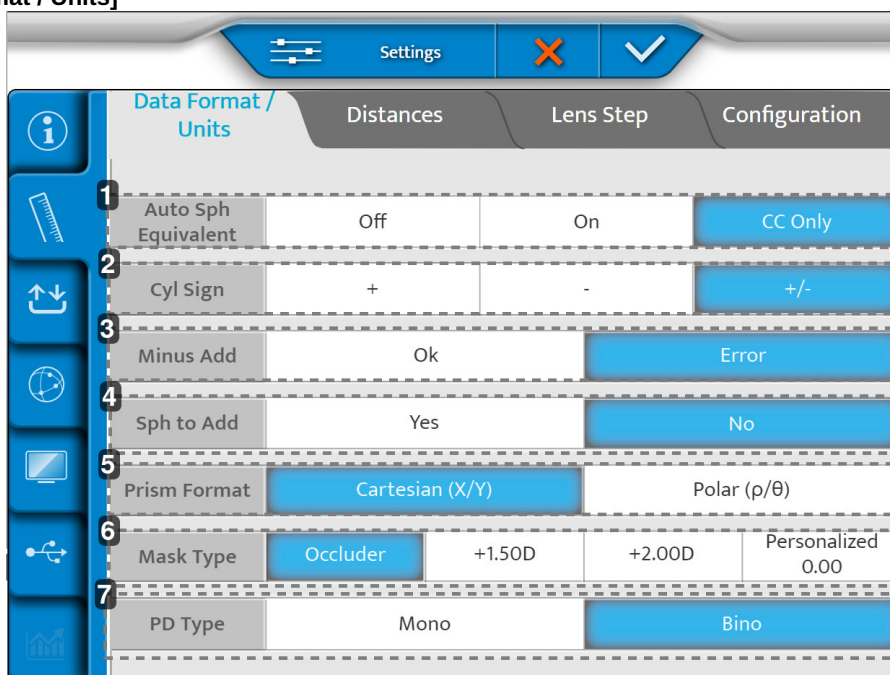

1. [Auto Sph Equivalent]

Automatické udržení ekvivalentní koule při zavádění válce.

2. [C Sign]

Stanovuje znaménka výkonu válce (C).

3. [Minus ADD]

Umožňuje přičíst záporný přídavek.

- OK: povoluje záporný přídavek pro konkrétní testy
- Chyba: v úvahu lze vzít pouze kladný přídavek

4. [S to Add]

Umožňuje uživateli kombinovat nebo oddělovat přidání krátkozrakosti do/z koule pro dalekozrakost.

5. [Prism format]
6. [Mask type]

Volba typu masky při testu monokulárního vidění. Umožňuje uživateli přizpůsobit hodnotu okluzoru po kliknutí na možnost Přizpůsobeno. Zde zadaná hodnota bude výchozí.

7. [PD type]

Stanovuje výchozího nastavení monokulární nebo binokulární zornicové vzdálenosti.

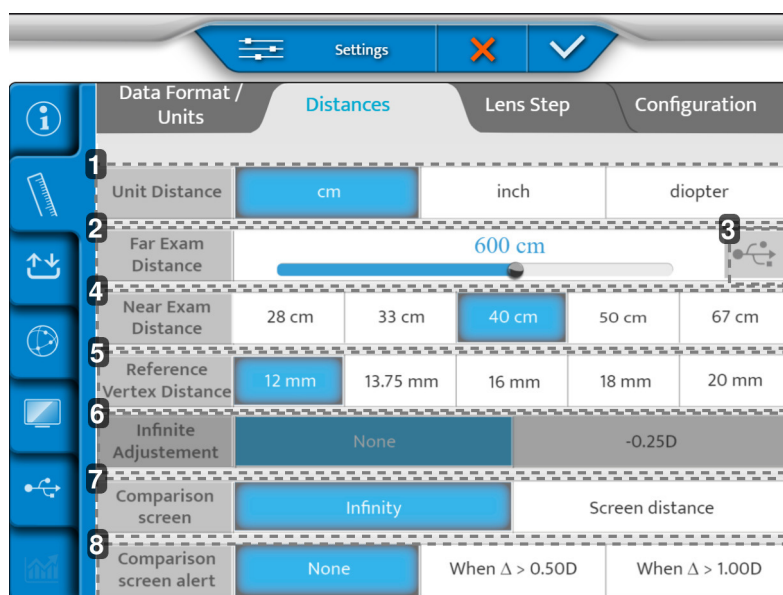
2 - Strana [Distance]

	Data Format / Units	Distances	Lens Step	Configuration		
1	Unit Distance	cm	inch	dioptr		
2	Far Exam Distance	600 cm		3		
4	Near Exam Distance	28 cm	33 cm	40 cm	50 cm	67 cm
5	Reference Vertex Distance	12 mm	13.75 mm	16 mm	18 mm	20 mm
6	Infinite Adjustment	None		-0.25D		
7	Comparison screen	Infinity		Screen distance		
8	Comparison screen alert	None	When $\Delta > 0.50D$	When $\Delta > 1.00D$		

1. [Unit distance]

Stanovuje výchozí jednotky vzdálenosti:

- v cm
- v palcích
- v dioptriích

2. [Far exam distance]

Stanovuje vzdálenosti obrazovky pro prezentaci testu.

Tuto vzdálenost upravíte posunutím kurzoru doleva nebo doprava (v krocích od 25 cm od 3 m do 8 m).

3. Generování personalizovaných optotypů
4. [Near exam distance]

Stanovení vzdálenosti testu pro krátkozrakost.

> Uvedené hodnoty odpovídají výchozímu nastavení v cm.

5. [Vertex Distance] (v mm)

Stanovení vzdálenosti [Vertex], která se standardně bere v úvahu při přepočtu hodnoty refrakce standardní referenční vzdálenosti.

6. [Infinite Adjustments]

Převod na „nekonečno“. Žádná nebo pevná hodnota.

7. [Comparison Screen]

Výchozí nastavení na srovnávací obrazovce.

8. [Comparison Screen Alert]

Upozorňuje optika/lékaře, pokud je rozdíl vyšší než zvolená hodnota. (Hodnota se v Bluetouch zobrazí červeně).

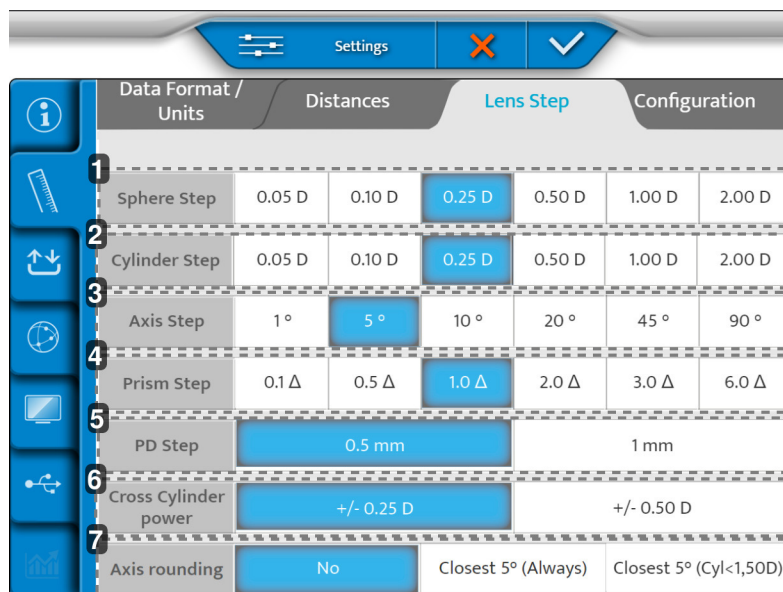
3 - Strana [Lens step]

	Data Format / Units	Distances	Lens Step	Configuration
1	Sphere Step	0.05 D, 0.10 D	0.25 D	0.50 D, 1.00 D, 2.00 D
2	Cylinder Step	0.05 D, 0.10 D	0.25 D	0.50 D, 1.00 D, 2.00 D
3	Axis Step	1°, 5°	10°	20°, 45°, 90°
4	Prism Step	0.1 Δ, 0.5 Δ	1.0 Δ	2.0 Δ, 3.0 Δ, 6.0 Δ
5	PD Step	0.5 mm		1 mm
6	Cross Cylinder power	+/- 0.25 D		+/- 0.50 D
7	Axis rounding	No	Closest 5° (Always)	Closest 5° (Cyl<1,50D)

1. [Spherical Step]

Stanovuje výchozí krok změny koule.

2. [Cylinder Step]

Stanovuje výchozí krok změny válce.

3. [Axis Step]

Stanovuje výchozí krok změny osy.

4. [Prism Step]

Stanovuje výchozí krok změny hranolu.

5. [PD Step]

Stanovuje výchozí krok změny zornicové vzdálenosti.

6. [Cross Cylinder power]

Stanovení výchozí hodnoty zkříženého válce, která se používá pro vyhledání válce v manuálním režimu.

7. [Axis rounding]

Stanovuje, zda se má automaticky provádět zaokrouhlení os.

4 – Strana [Configuration]

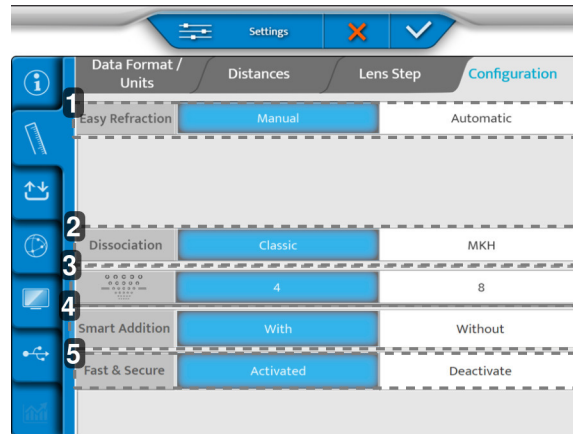

1. [Easy Refraction Mode]

Definuje ruční nebo automatické otevření [Easy Refraction Mode] při zapnutí Vision-R™ 800. Toto nastavení je viditelné pouze v případě, že je tato možnost aktivována.

2. [Dissociation]

Zobrazí se v klasickém režimu nebo v režimu [MKH].

3. Landoltův test

Určuje, zda se Landoltův test zobrazí se 4 nebo 8 pozicemi.

4. [Smart Addition]

Určuje výchozí nastavení možnosti [Smart Addition].

5. [Fast & Secure]

Aktivujte program [Fast & Secure], který je viditelný v části Chytré programy.

Po provedení úprav stiskněte tlačítko:

- (✓) pro potvrzení
- (✗) pro zrušení



3. Import/export údajů

Nabídka Import/export má tři stránky:

1. [Import/export]
2. [Memory]
3. [Default Export]

1 - Strana [Import / Export]

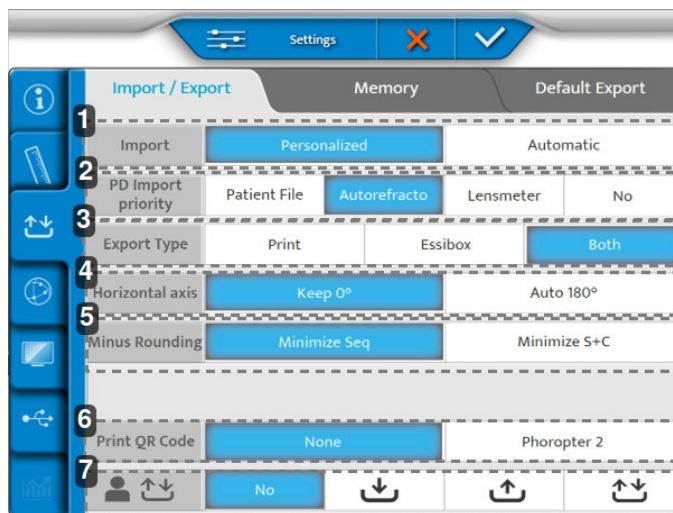

1. [Import]

Stanovuje typ importu:

- o Manuální
- o Automatický

2. [PD Import Priority]

Stanovuje, který import z kterého přístroje bude přednostně vložen do foropteru.

3. [Export Type]

Definuje způsob zpracování údajů při exportu:

- o Odesláno do tiskárny
- o Odesláno do Essiboxu
- o Obě

4. [Horizontal axis]

Vybírá výchozí hodnotu 0 nebo 180°.

5. [Minus Rounding]

Vybírá zaokrouhlení mínus.

6. [Print QR Code]

Určuje, zda se na lístek vytiskne QR kód obsahující údaje o pacientovi nad písemnými údaji o pacientovi shromážděnými během sezení.

Vytištěný QR kód [Phoropter 2] umožňuje naskenovat a importovat data z lístku pomocí kompatibilní USB čtečky QR kódů do jiného přístroje s kompatibilní verzí softwaru.



POZNÁMKA: Úplný seznam kompatibilních foropterů si ověřte u svého distributora.

7. Přímý export/import údajů o pacientovi v síti LAN

Přístroj může spravovat výměnu údajů o pacientech s jinými přístroji s kompatibilní verzí softwaru, pokud jsou připojeny ke stejné místní síti.

Údaje z patientských souborů lze sdílet s následujícími nastaveními:

- o [No]: žádný export ani import údajů z/do ostatních foropterů v síti.
- o  [Import logo]: foropter je nakonfigurován v režimu importu, údaje o pacientech exportované z jiných foropterů budou viditelná v seznamu údajů a identifikované tak, jak je znázorněno na snímku níže.

-  [Export logo]: forofter je nakonfigurován v režimu exportu, údaje o pacientech lze exportovat do jiných forofterů v síti, ale údaje o pacientech exportované jinými foroftery nebudou viditelné v seznamu dostupných údajů na přístroji, který je exportoval.
-  [Export / Import logo]: forofter bude exportovat a importovat údaje o pacientech z/do jiných kompatibilních přístrojů. Dříve exportované údaje o pacientech zůstanou přístupné v seznamu importů v přístroji, který je exportoval.



- Všechny údaje se vymažou, jakmile se síť nebo forofter vypnou.
- Úplný seznam kompatibilních forofterů si ověřte u svého distributora.

Pokud chcete zobrazit dostupné soubory pacientů v seznamu pro import, vyberte na obrazovce importu možnost [VRS] pro filtrování:

Age	Device	SCA	ID
24/05/22 18:19	VISION-R800	+ 0.00 (+ 0.00) 0° Add 0.00 + 0.00 (+ 0.00) 0° Add 0.00	16307a4c
24/05/22 18:17	VISION-R800	+ 0.00 (+ 0.00) 0° Add 0.00 + 0.00 (+ 0.00) 0° Add 0.00	a5b94c0b
24/05/22 18:16	VISION-R800	+ 0.00 (+ 0.00) 0° Add 0.00 + 0.00 (+ 0.00) 0° Add 0.00	17c58762

AKR ALM PC VRS

2 - Strana [Memory]

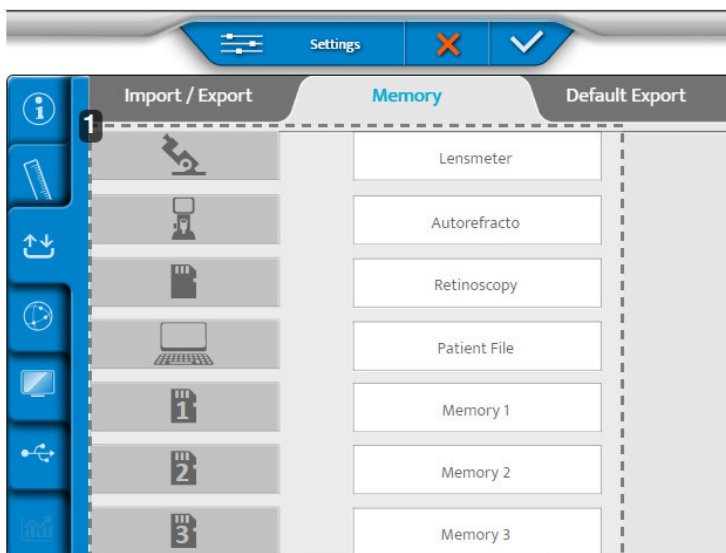

1. Seznam dostupných pamětí

3 - Strana [Default Export]

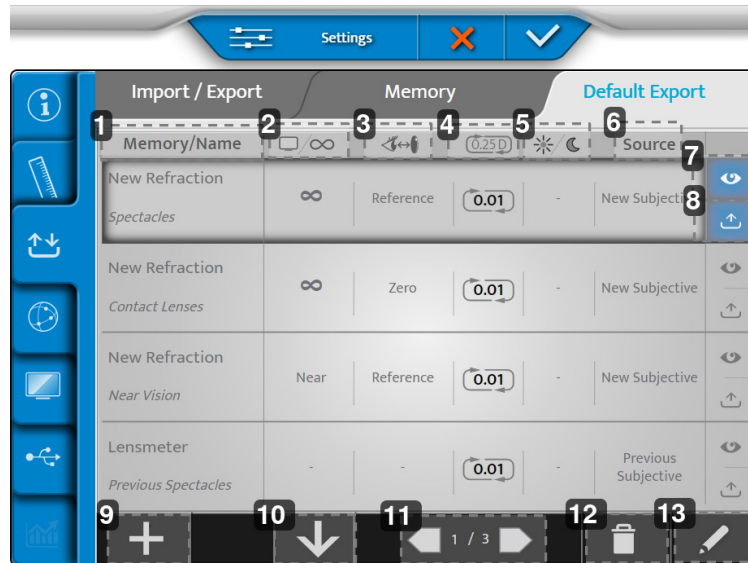

1. **[Memory/Name]**
Označuje paměť, která má být exportována, a název odpovídajícího datového typu.
2. **Vzdálenost obrazovky**
Udává vzdálenost, pro kterou je korekce exportována.
3. **Vzdálenost [Vertex]**
Udává vzdálenost [Vertex], pro kterou je korekce exportována.
4. **Zaokrouhlení**
Označuje krok korekce a jeho možný typ zaokrouhlení.
5. **Denní/noční vidění**
Označuje podmínky, za kterých se test provádí, denní nebo noční test.
6. **[Source]**
Označuje typ údajů podle zdroje.
7. **Zobrazení**
Zobrazuje výchozí zobrazení exportovaných údajů.
8. **Export**
Exportuje údaje ve výchozím nastavení.
9. **Více**
Přidává nový typ údajů do konfigurace exportu.
10. **Uspořádat**
Uspořádá pořadí typů údajů, které mají být exportovány.
11. **Stránkování**
Prochází jednotlivé stránky konfigurace exportu.
12. **Odpadkový koš**
Odebere typ údajů exportu.
13. **Pero**
Upravuje a mění typ údajů exportu.

1 Chcete-li upravit a změnit typ exportovaných údajů, klikněte na ().

> Zobrazí se následující stránka:

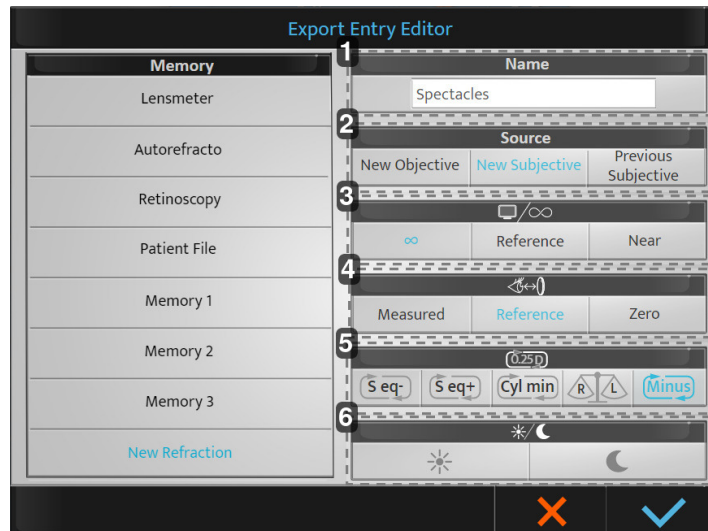

1. [Name]

Určuje název typu exportovaných dat a umožňuje jej změnit.

2. [Source]

Označuje zdrojový štítek:

- [New Objective]: nový objektiv > měřená objektivní refrakce.
- [New Subjective]: nový subjektivní > určená subjektivní refrakce.
- [Previous Subjective]: starý subjektivní > Předchozí subjektivní refrakce (stará korekce).

3. Vzdálenost obrazovky

Určuje vzdálenost, pro kterou se exportuje korekce:

- Nekonečno: korekce přenesená ad infinitum (přidáno $-1/D$)*.
- [Reference]: reference > korekce vzdálenosti obrazovky pro dalekozrakost (D)*
- [Near]: blízko > korekce krátkozrakosti (zvoleno při nastavení foropteru).

*: s D = vzdálenost obrazovky nastavená při instalaci foropteru.

4. Vzdálenost [Vertex]

Udává vzdálenost [Vertex], pro kterou je korekce exportována:

- [Measured]: naměřené > zachovává naměřenou vzdálenost [Vertex] během refrakce.
- [Reference]: referenční > upravuje korekci podle vzdálenosti [Vertex] vybrané při nastavení foropteru.
- [Zero]: Nula > nastavuje korekci na vzdálenost 0 mm [Vertex] (kontaktní čočky).

5. Zaokrouhlení

Označuje požadovaný typ zaokrouhlování

- [S eq-]: zaokrouhlené až konkávní
- [S eq +]: zaokrouhlené až konvexní
- [Cyl min]: ztenčení válce
- [R/L]: dodržování binokulárního vyážení

Pokud neprovedete žádnou volbu, provede se krok zaokrouhlení 0,25 D. Zachovaná hodnota je 0,01 D.

6. Denní/noční vidění

- Den: refrakce za fotopických světelných podmínek.
- Noc: refrakce za mezopických/skotopických světelných podmínek.

2 Proveďte požadované úpravy a klikněte na:

- o (✓) pro potvrzení
- o (✗) pro zrušení

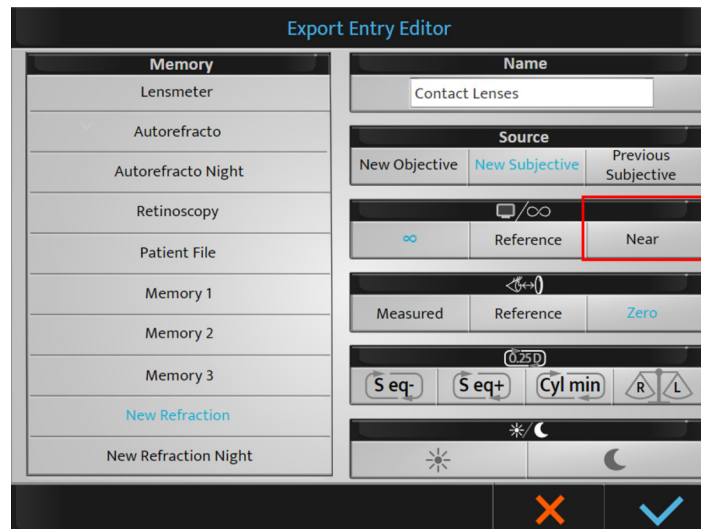

Při výběru vzdálenosti obrazovky [Near], se hodnota sčítání automaticky přičte k hodnotě koule pro dalekozrakost (pro získání korekce krátkozrakosti).

Po uložení výchozích nastavení budou tato nastavení k dispozici při exportu. Vždy je možné je v případě potřeby na konci testu upravit.



Paměti je možné přejmenovat (dlouhým stisknutím názvu).

Po provedení úprav stiskněte tlačítko:

- (✓) pro potvrzení
- (✗) pro zrušení

4. Nastavení komunikace

Nabídka Nastavení prvků se skládá ze čtyř stránek:

1. [Chart]
2. [IP]
3. [Cbox]
4. [Security]

1 - Strana [Chart]

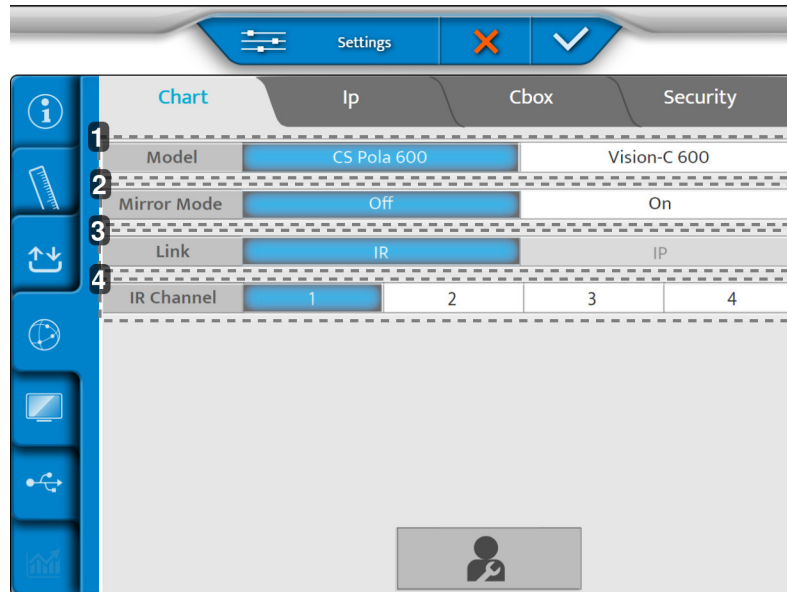

1. [Model]

Vybere model obrazovky s tabulkou

2. [Mirror Mode]

Aktivace režimu zrcadlení (podle konfigurace)

3. [Odkaz]

Vybere režim propojení mezi hlavou foropteru a obrazovkou

4. [IR Channel]

Slouží k nastavení grafického systému pro komunikaci

2 - Strana [Ip]

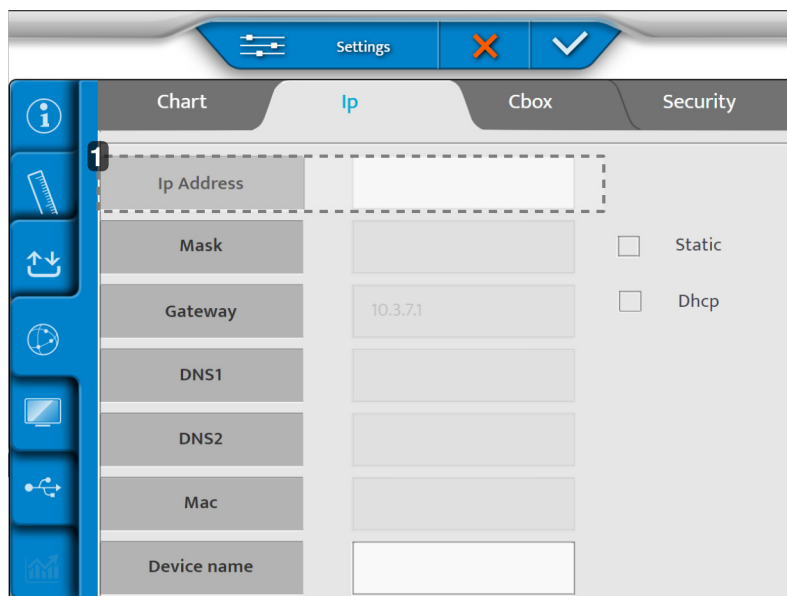

1. [Ip address]

Může být [Static] nebo [Dhcp]

3 - Strana [Cbox]

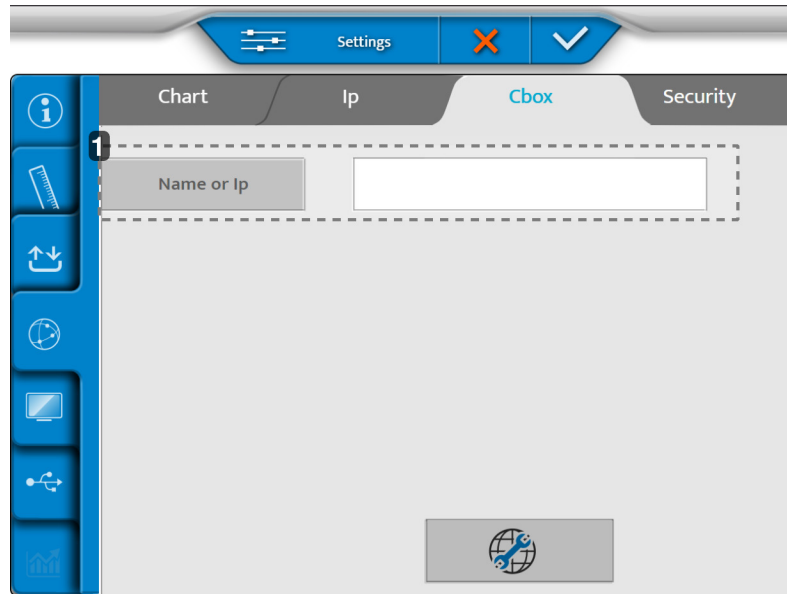

1. [Name or Ip]

Název nebo Ip schránky Cbox, kterou je třeba nastavit.

4 – Strana [Security]

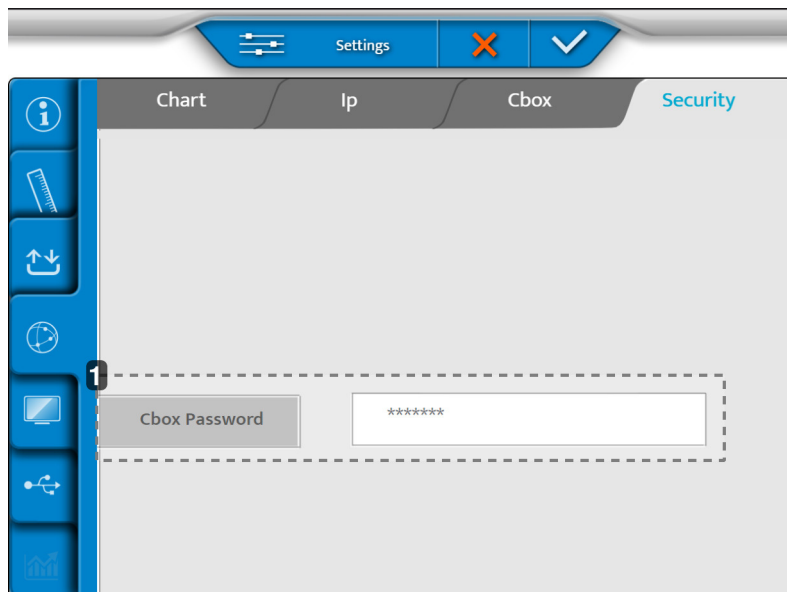

1. [Cbox Password]

Umožňuje změnit heslo sdílených složek, když je produkt nastaven v interním režimu CBOX.

Po provedení úprav stiskněte tlačítko:

- (✓) pro potvrzení
- (✗) pro zrušení

5. Místní nastavení

Nabídka Místní nastavení se skládá ze tří stránek:

1. [Chart Display]
2. [Keyboard Settings]
3. [Regional Settings]

1 - Strana [Chart Display]

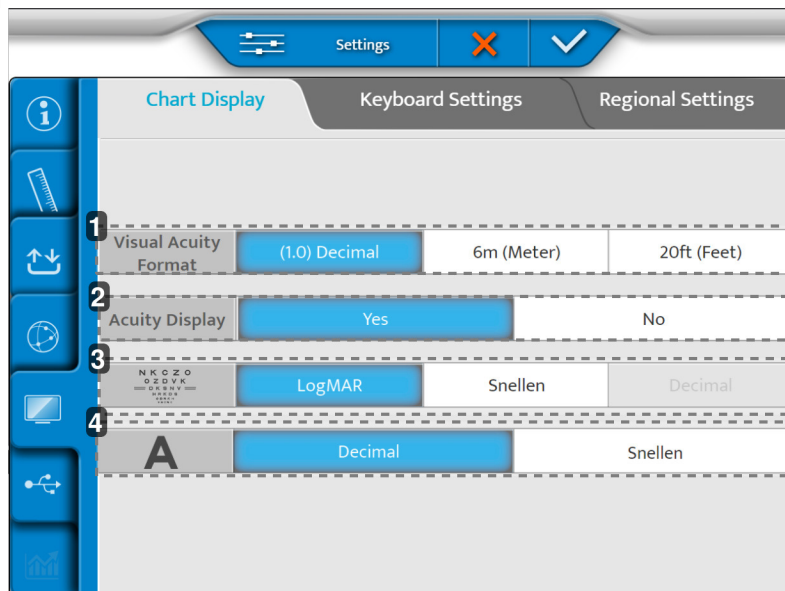

1. [Visual acuity format]

Stanovuje formát zrakové ostrosti v závislosti na místním použití.

2. [Acuity Display]

Umožňuje zobrazení ostrosti na obrazovce tabulky

3. [Progression ETDRS]

Stanovuje konfiguraci progresse ETDRS: logMar nebo Snellenův test.

4. [Visual Acuity progression]

Stanovuje progresi zrakové ostrosti: desítkový test nebo Snellenův test

2 - Strana [Keyboard Settings]

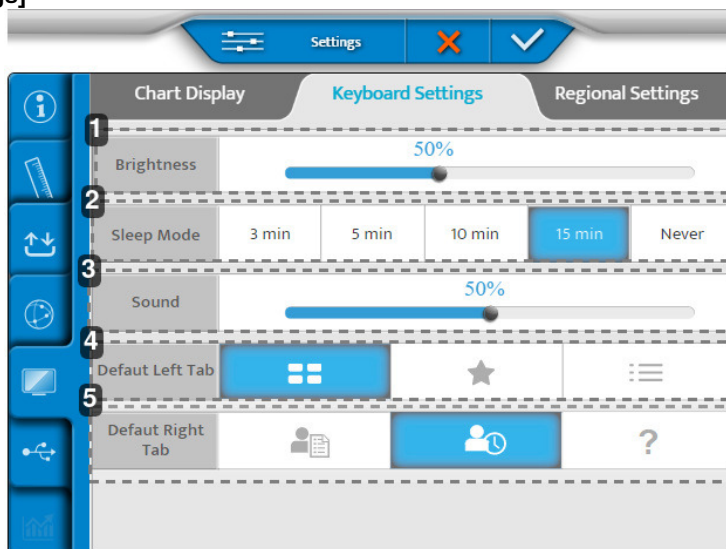

1. **[Brightness]**
Nastavení úrovně jasu obrazovky konzoly
2. **[Sleep Mode]**
Nastavení doby spánku konzoly
3. **[Sound]**
Nastavení úrovně zvuku na obrazovce konzoly
4. **[Default Left Tab]**
Nastavení výchozího zobrazení na levé straně obrazovky konzoly
5. **[Default Right Tab]**
Nastavení výchozího zobrazení na pravé straně obrazovky konzoly

3 - Strana [Regional Settings]

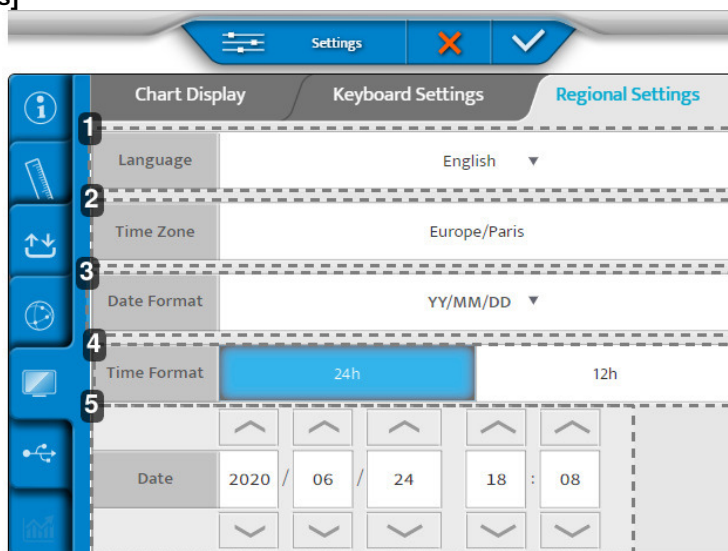

1. **[Language]**
Nastaví zobrazovaný jazyk konzole
2. **[Time Zone]**
Nastavení zobrazení časového pásma konzoly
3. **[Date Format]**
Nastaví zobrazení formátu data konzoly:
 - o Rok/Měsíc/Datum > [YY/MM/DD]
 - o Měsíc/Datum/Rok > [MM/DD/YY]
 - o Datum/Měsíc/Rok > [DD/MM/YY]
4. **[Time Format]**
Nastaví zobrazení formátu času konzoly
5. **[Date]**
Nastaví zobrazení formátu data konzoly

Po provedení úprav stiskněte tlačítko:

- (✓) pro potvrzení
- (✗) pro zrušení

6. Obnovení záloh

Nabídka Obnovení záloh má dvě stránky:

1. [Backup]
2. [Restore]

1 - Strana [Backup]

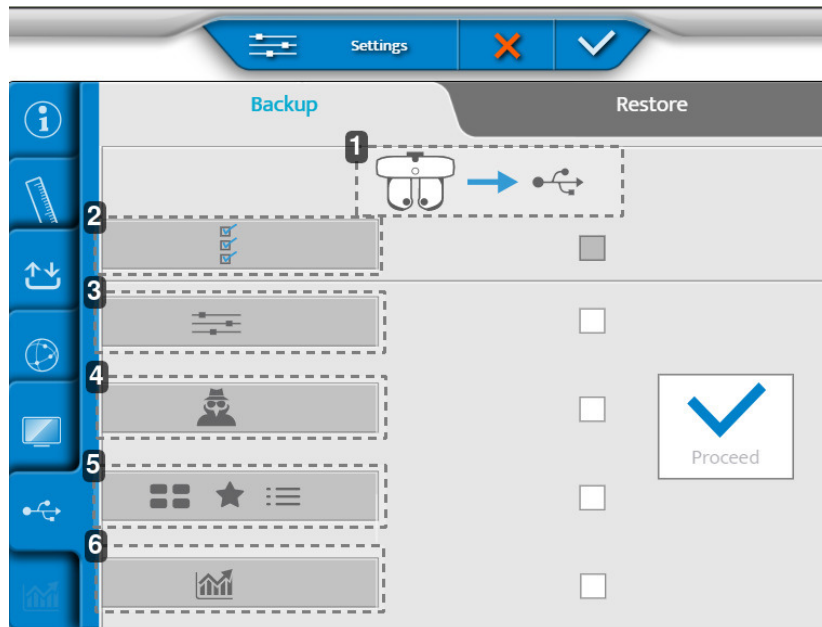

1. Export údajů refrakční hlavy na flash disk
2. Export všech údajů přístroje
3. Export nastavení
4. Export údajů technika
5. Export testů, oblíbených položek a testovacích programů
6. Export statistik

2 - Strana [Restore]

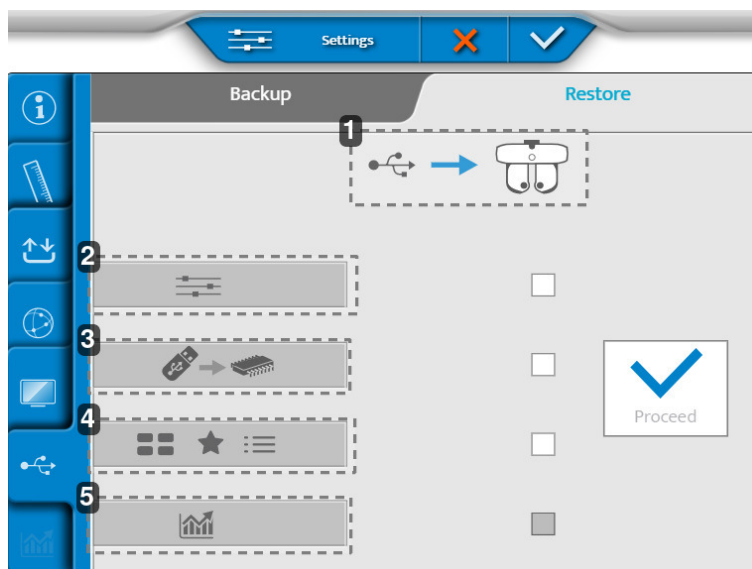

1. Import údajů z flash disku do refrakční hlavy

2. *Import nastavení*
3. *Import aktualizace paměti*
4. *Import nových testů, oblíbených položek a testovacích programů*
5. *Import statistik*

Po provedení úprav stiskněte tlačítko:

- (✓) pro potvrzení
- (✗) pro zrušení

XVII. ÚDRŽBA

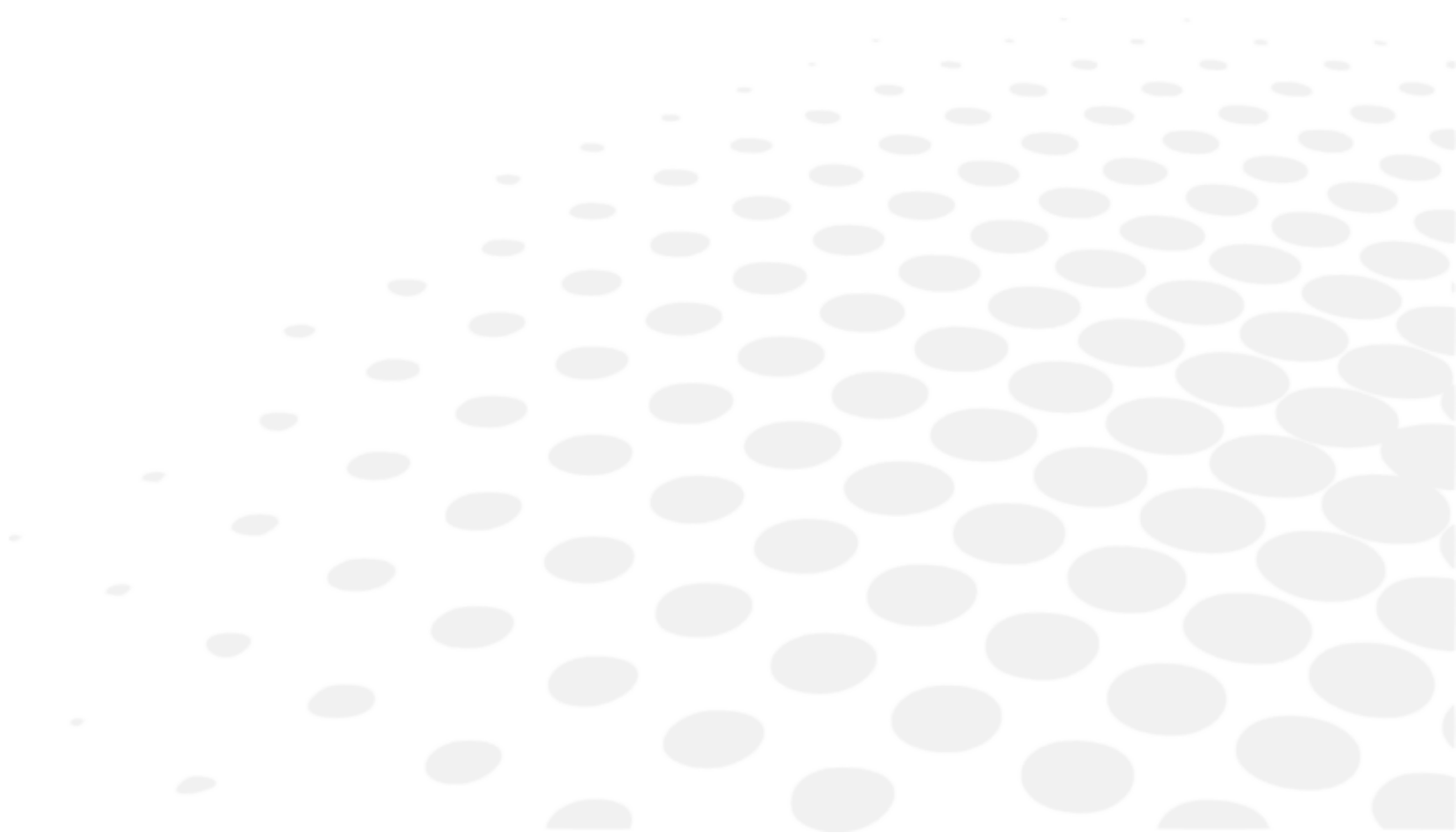



- Aby byla zajištěna bezpečnost a výkonnost přístroje, musí všechny úkony údržby, pokud není v tomto návodu uvedeno jinak, provádět kvalifikovaní technici údržby.
- Tento přístroj je optické zařízení s vysokou přesností. Zacházejte s ním vždy opatrně.
- Dbejte na opatrné zacházení s přístrojem, aby nedošlo k jeho poškrábání (např. kryty).
- Nedotýkejte se optických částí (například průzoru) prsty a dbejte na to, abyste odstranili případné nánosy prachu, které by mohly zkreslit výsledek měření.
- Přístroj čistěte každý den (viz níže uvedené konkrétní způsoby čištění).
- K čištění přístroje nepoužívejte benzen, ředidla, organická rozpouštědla, éter nebo benzín.

1. Podmínky skladování a manipulace



Dodržujte níže uvedené provozní, skladovací a přepravní podmínky.

Vyhnete se podmínkám způsobujícím kondenzaci.

	Teplota	Vlhkost	Atmosférický tlak
Použití	[+15°C; +30°C]	[30 %; 90 %]	[800 hPA; 1060 hPA]
Skladování	[- 10°C; + 55°C]	[10 %; 95 %]	[700 hPA; 1060 hPA]
Přeprava	[- 40°C; + 70°C]	[10 %; 95 %]	[700 hPA; 1060 hPA]

2. Pokyny k čištění



Abyste předešli jakémukoli incidentu, odpojte přístroj před čištěním ze zásuvky.

Společnost Essilor na požádání zpřístupní schémata zapojení, seznamy součástí, popisy, pokyny ke kalibraci nebo jiné informace, které pomohou prodejci opravit ty části tohoto zařízení, které společnost ESSILOR označila jako opravitelné prodejcem.

a. Čištění a dezinfekce hlavy



- K dezinfekci míst, která mohou být v (přímém nebo náhodném) kontaktu s pacientem (obličejové štíty a kryt opěrky čela), použijte dezinfekční ubrousky pro lékařské použití.
- Mezi jednotlivými vyšetřeními pacienta tyto oblasti dezinfikujte.



K čištění prvků hlavy vždy používejte mírně navlhčený měkký hadřík (mikrovlákno, silikon):

- Obličejové štíty tím, že je předem odstraníte
- Optika
 - na straně pacienta (pouze pokud je identifikována stopa)
 - na straně odborníka
- Okno kamery pro měření vzdálenosti při krátkozrakosti
- Okna kamery pro měření vzdálenosti [Vertex]
- Panel LED

Průzory (na straně pacienta) nečistěte tekutinou ani kompresorem drženým ve svorce nebo šroubovákem, aby nedošlo k poškození optických ploch.



Doporučujeme čistit kryt opěrky čela mezi jednotlivými pacienty pomocí dezinfekčních ubrousků (NET021) dodávaných s výrobky.

Kryt opěrky čela je spotřební materiál a měl by být vyměněn, jakmile vykazuje známky nadměrného opotřebení (výskyt nerovností nebo roztržení).



V případě, že pacient přijde do přímého kontaktu s opěrkou čela, doporučujeme ji očistit pomocí dezinfekčních ubrousků (reference NET021) dodávaných spolu s výrobkem.



Obličejové štíty je třeba zkontrolovat po každém pacientovi. Vizuelně zkontrolujte, zda se na zadním okně modulu SCV (na straně pacienta) nenacházejí stopy nečistot.

Obličejové štíty čistěte denně (doporučujeme, abyste je během čištění měli na hlavě). Pokud jsou i přes vyčištění na obličejových štítech přítomny stopy, sejměte obličejové štíty a vyčistěte moduly SCV (pozorovací okénka na straně pacienta) pomocí níže popsanych postupů:

1. Vezměte si jeden z čistících tamponů (dodanych s výrobkem).
> Vyměňte čistící tampon pro druhý modul.
 2. Na špičku (bílou část) čistícího tamponu nastříkejte izopropylalkohol (čisticí, antiseptický a dezinfekční prostředek).
> Čisticí tampon nenamáčejte ani neponožujte přímo do alkoholu.
 3. Trysku sklopte, abyste získali větší čistící plochu.
 4. Přiložte hrot do středu modulu a krouživými pohyby modul vyčistěte (spirálový pohyb).
> Spirálový pohyb od středu k vnějšku modulu.
- Nepoužívejte utěrky
 - Nepoužívejte k čištění nástroje (šroubovák, hrot pera)
 - Nečistěte přímo prsty

b. Čištění konzoly



K čištění prvků konzoly vždy používejte mírně navlhčený měkký hadřík (mikrovlákno, silikon):

- Dotyková obrazovka
- Klávesnice

Nestříkejte kapalinu na dotykovou obrazovku nebo klávesnici konzoly, ať už se jedná o jakoukoli kapalinu, aby nedošlo k poškození elektronických desek.

3. Pravidelná kontrola a údržba

a. Horizontální montáž



- Zkontrolujte přístroj (jednou týdně), zda je správně sestaven a zda je konzola správně připojena.
- Zkontrolujte dotažení šroubu M6, který připevňuje hlavu k rameni foroapteru.
- Zkontrolujte dotažení bezpečnostního šroubu M5 (průchozí šroub v rameni foroapteru).
- Pokud je kryt znečištěný, jemně jej otřete měkkým, mírně navlhčeným hadříkem. Odolné skvrny otřete trochou vody nebo neutrálního čistícího prostředku.

Šroub M6 (umístěný výše)



Šroub M5 (umístěný níže)



b. Vertikální montáž



- Zkontrolujte přístroj (jednou týdně), zda je správně sestaven a zda je konzola správně připojena.
- Zkontrolujte utahovací šroub, který připevňuje hlavu k jednotce.
- Pokud je kryt znečištěný, jemně jej otřete měkkým, mírně navlhčeným hadříkem.
- Odolné skvrny otřete trochou vody nebo neutrálního čisticího prostředku.



XVIII. ODSTRAŇOVÁNÍ CHYB A POTÍŽÍ

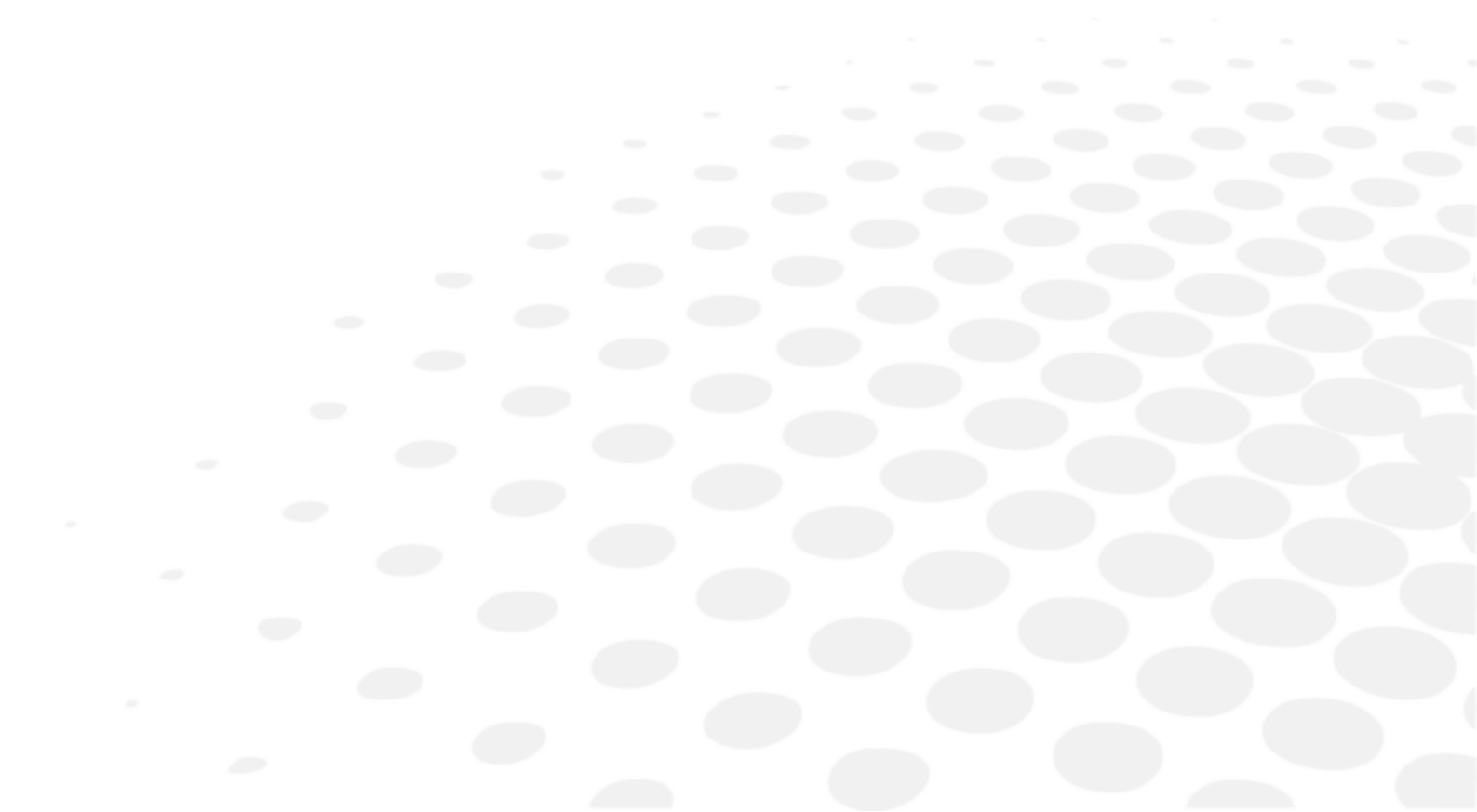

Pokud je zjištěn problém, postupujte podle níže uvedené tabulky a proveďte příslušná opatření.

POTÍŽE	PŘÍČINY A MĚŘENÍ
Refrakční hlava se neiniculuje	<ul style="list-style-type: none"> • Žádné napájení <ul style="list-style-type: none"> ◦ Zkontrolujte, zda je kabel USB připojený k napájení (kabel + prodlužovací kabel) ◦ Zkontrolujte, zda je napájecí blok zapnutý
Konzola se neiniculuje	<ul style="list-style-type: none"> • Žádné napájení <ul style="list-style-type: none"> ◦ Zkontrolujte, zda je napájecí blok zapnutý ◦ Zkontrolujte, zda je zapnuté [Bluetouch] ◦ Stisknutím tlačítka [Clear] zahájíte inicializaci
Žádný přívod napájení do napájecí skříňce	<ul style="list-style-type: none"> • Žádné napájení <ul style="list-style-type: none"> ◦ Zkontrolujte, zda je spínač [ON/OFF] nastaven do polohy ZAP ◦ Zkontrolujte, zda svítí první kontrolka LED na napájecí skříňce
Zamrzlá obrazovka konzole	<ul style="list-style-type: none"> • Žádné napájení <ul style="list-style-type: none"> ◦ Zkontrolujte, zda je připojen síťový kabel ◦ Vypněte konzolu pomocí spínače [Clear] a restartujte produkt
Duha na obrazovce	<ul style="list-style-type: none"> • Chyba video kabelu <ul style="list-style-type: none"> ◦ Zkontrolujte, zda je kabel konzoly zapojen do napájecího bloku
Obrazovka klávesnice se při inicializaci nezapne a zůstane černá	<ul style="list-style-type: none"> • Rozsvícení Bluetouch <ul style="list-style-type: none"> ◦ Vyměňte kabel z konzoly nebo vyměňte napájecí zdroj • Bluetouch se nerozsvítí <ul style="list-style-type: none"> ◦ Vyměňte napájecí zdroj • Bluetouch se rozsvítí a poté se vypne <ul style="list-style-type: none"> ◦ Vyměňte konzolu nebo refrakční hlavu

Pokud se problém nepodařilo vyřešit ani po provedení výše uvedených opatření, neprodleně se obraťte na místního distributora. Váš distributor byl vyškolen společností Essilor.

XIX. TECHNICKÝ POPIS

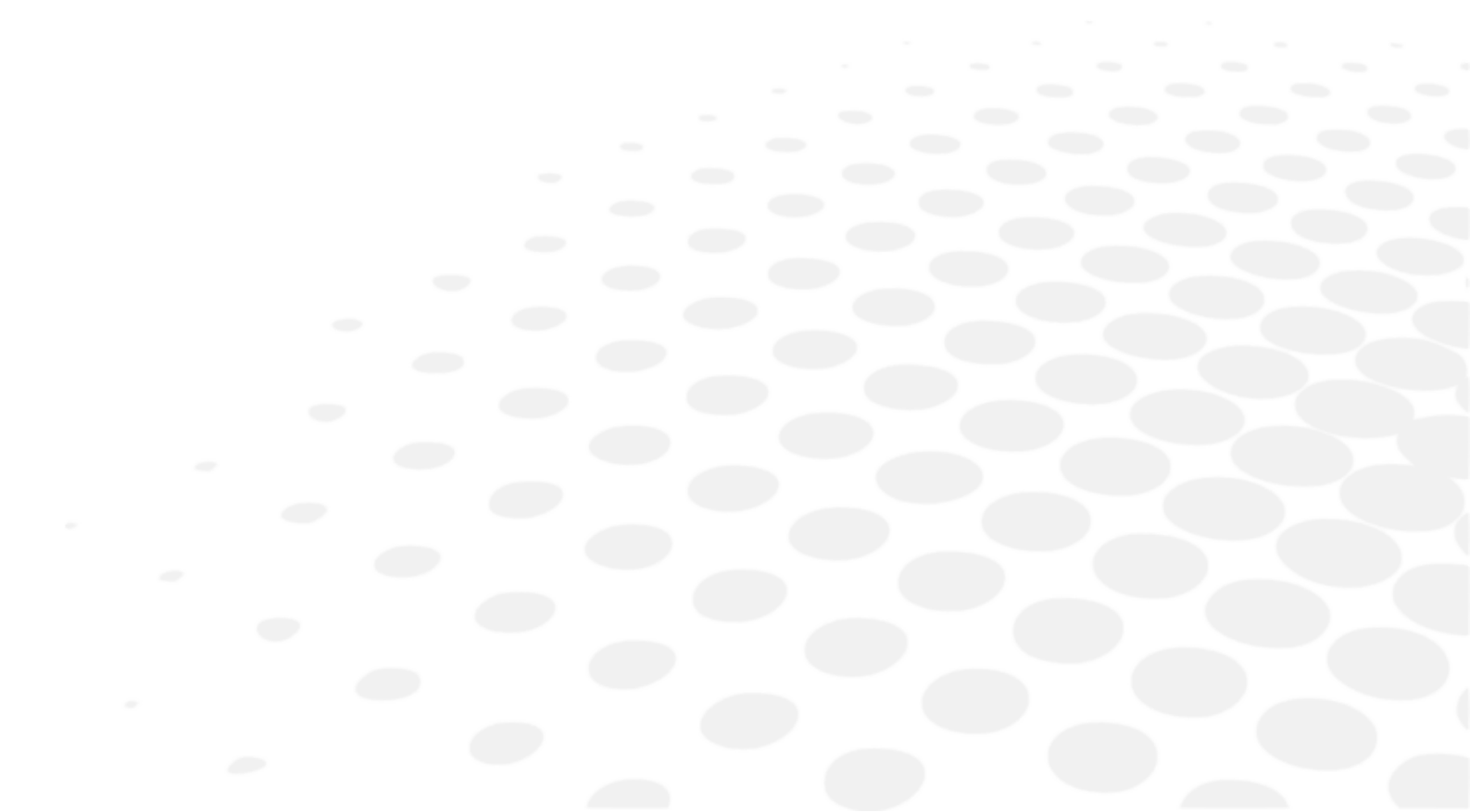

Vision-R™800 je lékařský přístroj třídy I a B.

Základní UDI zařízení: 361502000000IVISIONR000NQ

Přístroj je systém, který může ukládat, uchovávat a sdílet relativní informace s pacientem, jako jsou refrakční měření, jméno nebo fotografie. Je odpovědností uživatele tohoto přístroje dodržovat předpisy vztahující se na důvěrnost údajů o pacientech platné pro pracoviště.

1. Technické údaje

a. Životnost výrobku

Předpokládaná životnost zařízení a jeho součástí je 7 let.

b. Rozměry a hmotnost výrobku

Refrakční hlava

- Šířka: 29,6 cm nahoře - 20,1 cm / 23,9 cm dole
- Výška 22,2 cm
- Hloubka: 8,4 cm nahoře - 6,5 cm dole
- Celková hmotnost: 3,5 kg

Konzole (klávesnice + obrazovka)

- Klávesnice: (Š) 28 cm x (H) 22 cm x (V) 23,5 cm
- Zobrazení obrazovky 10,4"
- Celková hmotnost: 3,0 kg

Zdroj napájení

- Délka: 16,5 cm
- Šířka: 19,3 cm
- Hloubka: 5,6 cm
- Celková hmotnost: 1,0 kg

c. Likvidace



Pokyny k likvidaci přístroje v souladu se směrnicemi 2012/19/EU a 2011/65/EU týkající se omezení nebezpečných látek v elektrických a elektronických zařízeních a likvidace elektrického a elektronického odpadu.

Když výrobek dosáhne konce své životnosti, neměl by být vyhozen spolu s komunálním odpadem. Může být zlikvidován ve středisku tříděného sběru, které provozuje obec nebo u soukromé firmy zajišťující tuto službu.

Samostatná likvidace elektrického zařízení zabrání jakémukoli poškození životního prostředí nebo zdraví, které by mohlo vzniknout při neodborné likvidaci, a také umožňuje recyklaci materiálů, z nichž je vyrobeno, aby se šetřila energie a přírodní zdroje.

Na štítku přístroje je uveden piktogram kontejneru s kolečky. Označuje povinnost tříděného sběru a likvidace elektrických a elektronických zařízení po skončení životnosti/pokud jsou mimo provoz.



- Uživatel musí vzít v úvahu potenciálně škodlivé účinky na životní prostředí a lidské zdraví, které by mohly vyplynout z nevyhovující likvidace přístroje jako celku nebo některých jeho součástí.
- Aby se zabránilo uvolňování nebezpečných látek do životního prostředí a podpořilo se zachování přírodních zdrojů, výrobce v případě, že si uživatel přeje přístroj po skončení jeho životnosti zlikvidovat, usnadňuje opětovné použití, využití a recyklaci přístroje a jeho součástí. Před likvidací přístroje je třeba vzít v úvahu požadavky evropských a vnitrostátních předpisů.
- Přístroj nelikvidujte společně s domácím odpadem, ale odevzdejte jej odděleně ve firmě specializované na likvidaci elektrických a elektronických zařízení nebo na místním úřadě, který má na starosti sběr odpadu.
- Dodavatel nebo výrobce je povinen získat staré zařízení zpět.
- Vstupem do konsorcia pro odpad z technologických zařízení hradí výrobce náklady na zpracování a recyklaci použitého přístroje.
- Výrobce se zavazuje poskytnout uživateli veškeré informace týkající se nebezpečných látek obsažených v zařízení a způsobů recyklace těchto látek a informovat jej o existenci recyklace použitého zařízení. Zákon stanoví přísné tresty v případě porušení.

d. Centrování

- Mezizornicová vzdálenost:
 - 49,0 až 80,0 mm pro dalekozrakost (po 0,50 mm)
 - 55,0 až 83,0 mm pro krátkozrakost (po 0,50 mm)
- Nastavení binokulárního a monokulárního vidění
- Konvergence: automatická, porovnává se s polohou cíle pro krátkozrakost a se zornicovou vzdáleností pacienta
- Vzdálenost [Vertex]: od 4,0 do 30,0 mm v krocích po 0,1 mm, monokulární, měřeno kamerami

e. Rozsah měření

- Koule: od -20,00 D do +20,00 D
- Válec: až 8,00 D v závislosti na kombinaci čoček. Válec od -7,00 D do 8,00 D s koulí v 0 D
 - V režimu „Standardní“: 0.25 D přírůstků pomocí nastavitelných kroků
 - V režimu „Chytrý“: jakákoli hodnota se dvěma desetinnými místy
- Osa: 0° až 180° v přírůstcích po 1° pomocí nastavitelných kroků
- Hranol: 0 až 20 Δ v přírůstcích po 0,1 Δ pomocí nastavitelných kroků

f. Pomocné čočky

- Okluzory: tmavé
- Otvor pro kolík: ano
- Retinoskopické čočky: +1,50 D, +2,00 D (napájené optickým modulem)
- Mlhové čočky: +1,50 D, +2,00 D (napájené optickým modulem)
- Jacksonovy zkřížené válce: +/- 0,25 D, +/- 0,50 D (napájení optickým modulem)
- Pevné zkřížené válce: +/- 0,50 D (napájené optickými moduly)
- Hranoly:
 - 3 Δ základna nahoru / 3 Δ základna dolů
 - 6 Δ základna nahoru
 - 10 Δ základna uvnitř (napájená různými hranoly / diasporoměry)
- Maddoxovy tyče: červené, vodorovné a svislé
- Červeno-zelený filtr: červený na pravé oko, zelený na levé oko
- Polarizační filtr: lineární i kruhový

g. LED diody

- Osvětlení pro krátkozrakost:
 - Barva: bílá, neutrální
 - Chromatičnost CCT: 4000 K
 - Tok: 93,9 lm
 - Třída: NC
- Viditelná bílá LED dioda (vzdálenost[Vertex]):
 - Barva: východ slunce
 - Chromatičnost CCT: 2700 K
 - Tok: 8 lm až 120°
 - Třída: NC
- Infračervená LED dioda:
 - Barva: IR
 - Vlnová délka: 850 nm
 - Energetická náročnost: 50mW/Sr
 - Třída: NC
- Infračervená LED dioda (vyvolání testů na displeji):
 - Barva: IR
 - Vlnová délka: 940 nm
 - Energetická náročnost: 145mW/Sr
 - Třída: NC

h. Vstup/výstup

- Napájecí skříň
 - Vstup stříd. proudu 100-240 V, 50/60 Hz; 1,2-0,5 A
 - Výstup stejnosměr. proudu: 24 V
 - Výstupní výkon: 48 VA
- Refrakční hlava: Vstup stříd. proudu 24 V, 48 VA
- Konzola: Vstup stříd. proudu 24 V, 48 VA

2. Elektromagnetická kompatibilita



Veškeré níže uvedené informace vycházejí z normativních požadavků, kterým podléhají výrobci zdravotnických prostředků, jak jsou definovány v normě IEC 60601-1-2:2014+A1:2020.

Přístroj splňuje platné normy elektromagnetické kompatibility, uživatel však musí zajistit, aby případné elektromagnetické rušení nepředstavovalo další riziko, jako jsou například vysokofrekvenční vysílače nebo jiná elektronická zařízení.

V této kapitole naleznete informace potřebné k zajištění toho, aby byl váš přístroj instalován a uveden do provozu za nejlepších podmínek z hlediska elektromagnetické kompatibility. Jednotlivé šňůry zařízení musí být od sebe odděleny.

Některé typy mobilních telekomunikačních zařízení, jako jsou mobilní telefony, mohou zařízení rušit. Proto je třeba dodržovat doporučené odstupové vzdálenosti.

Zařízení se nesmí používat v blízkosti jiného zařízení nebo na něm být umístěno. Pokud tomu nelze zabránit, je nutné před použitím zkontrolovat jeho správnou funkci v podmínkách použití. Použití jiného příslušenství, než je specifikováno nebo prodáváno výrobcem jako náhradní díly, může mít za následek zvýšení emisí nebo snížení odolnosti zařízení.

V případě, že přístroj přestane fungovat, resetujte zařízení, spusťte test znovu od začátku, nepoužívejte předchozí údaje pro provedení předpisu.

Maximální doba zotavení po TRANSIENTNÍM jevu = 2s.

Přístroj Vision-R™ 800 byl testován podle doporučení normy IEC TR 60601-4-2: Elektrické zdravotnické prostředky – Část 4-2: Pokyny a výklad – Elektromagnetická odolnost: výkonnost elektrických zdravotnických prostředků a elektrických zdravotnických systémů.

Pokyny a prohlášení výrobce – elektromagnetické emise

Přístroj [Vision-R™ 800] je určen pro použití v elektromagnetickém prostředí uvedeném níže. Zákazník nebo uživatel přístroje [Vision-R™ 800] by měli zajistit, aby byl přístroj v takovém prostředí používán.

Emisní zkouška	Soulad	Elektromagnetické prostředí - vedení
Rušení elektromagnetickým zářením (Vyzařované emise) (CISPR 11)	Skupina 1	Výrobek využívá pro vnitřní funkce vysokofrekvenční energii.
Rušivé napětí v elektrárnách (emise z vedení) (CISPR 11)	Třída B	Výrobek lze používat ve všech provozovnách, včetně domácností a provozoven přímo připojených k veřejné síti nízkého napětí.
Emise harmonického proudu (IEC61000-3-2)	Třída A Splňuje	
Odchylky napětí, kolísání napětí a blikání (IEC61000-3-3)	Splňuje	

Pokyny a prohlášení výrobce – Elektromagnetická odolnost

Přístroj [Vision-R™ 800] je určen pro použití v elektromagnetickém prostředí uvedeném níže. Zákazník nebo uživatel přístroje [Vision-R™ 800] by měli zajistit, aby byl přístroj v takovém prostředí používán.

ZKOUŠKA ODOLNOSTI	ÚROVEŇ ZKOUŠKY IEC 60601 A ÚROVEŇ SHODY	ÚROVEŇ ZKOUŠKY TR IEC 60601-4-2 A ÚROVEŇ SHODY	ELEKTROMAGNETICKÉ PROSTŘEDÍ - POKYNY
Elektrostatický výboj (ESD) (IEC61000-4-2)	± 8kV kontakt ± 15 kV vzduch	± 4kV kontakt ±2kV , ±4kV, ±8kV vzduch	Prostředí odborného zdravotnického zařízení.
Rychlé elektrické přechodové jevy a rázy (IEC61000-4-4)	± 2 kV pro napájecí vedení ± 1 kV pro signální porty	± 1 kV pro napájecí vedení ± 0.5 kV pro signální porty	
Rázové vlny (IEC61000-4-5)	± 2 kV v diferenciálním režimu ± 1 kV v proudovém režimu	± 1 kV v diferenciálním režimu ± 2 kV v proudovém režimu	
Přiřazená průmyslová frekvence magnetického pole (IEC61000-4-8)	30 A/m	3 A/m	Prostředí odborného zdravotnického zařízení. Pokud používání systému vyžaduje nepřetržitý provoz při výpadku napájení, doporučujeme, aby byl zdravotnický přístroj napájen samostatným zdrojem energie (UPS, a pod.).
Poklesy napětí, krátkodobá přerušení a kolísání napětí (IEC61000-4-11)	0 % _{UT} pro 0,5 cyklu (0°, 45°, 90°, 135°, 180°, 225°, 270° a 315° pro 0,5 cyklu) 0 % _{UT} pro 1 cyklus 70 % _{UT} Pro 25 cyklů při 50 Hz Pro 30 cyklů při 60 Hz Jednofázový: 0°	0 % nominální hodnota během 0,5 cyklu 70 % nominální hodnota pro 25/30 cyklů	
Přerušení napětí (IEC61000-4-11)	0 % _{UT} pro 250 cyklů při 50 Hz a pro 300 cyklů při 60 Hz	0 % nominální hodnota během 250/300 cyklů 50 Hz/60Hz	



U_T je střídavé síťové napětí před použitím zkušební úrovně.

Elektromagnetická odolnost, rádiové frekvence

Přístroj [Vision-R™ 800] je určen pro použití v elektromagnetickém prostředí uvedeném níže. Je odpovědností zákazníka nebo uživatele, aby si ověřil, zda se přístroj používá v uvedeném prostředí.

Přenosná rádiová komunikační zařízení (včetně zařízení, jako jsou anténní kabely a externí antény) by neměla být používána blíže než 30 cm (12 palců) od jakékoli části zkoušeného zařízení, včetně kabelů určených výrobcem. V opačném případě by mohlo dojít k narušení výkonu těchto zařízení.

ZKOUŠKA ODOLNOSTI	ÚROVEŇ ZKOUŠKY IEC 60601 A ÚROVEŇ SHODY	ÚROVEŇ ZKOUŠKY IEC 60601 A ÚROVEŇ SHODY			ELEKTROMAGNETICKÉ PROSTŘEDÍ - POKYNY	
Elektromagnetická pole vyzařovaná rádiovou frekvencí (IEC61000-4-3)	3 V/m 80 MHz až 2,7 GHz 80 % MA při 1 kHz	385 MHz 450 MHz 710 MHz 745 MHz	PM 18Hz PM 18Hz PM 217Hz PM 217Hz	6 V/m 9 V/m 3 V/m 3 V/m	Zařízení odborné lékařské péče.	
Blízká pole vyzařovaná bezdrátovou VF komunikací Zařízení (prozatímní metoda IEC 61000-4-3)	(V/m) 710 MHz, 745 MHz, 780 MHz, 5240 MHz, 5550 MHz, 5785 MHz, 27 V/m	780 MHz 810 MHz 870 MHz 930 MHz	PM 217Hz PM 18Hz PM 18Hz PM 18Hz	3 V/m 9 V/m 9 V/m 9 V/m		
	385 MHz 28 V/m	1720 MHz 1845 MHz	PM 217Hz PM 217Hz	9 V/m 9 V/m		
	450 MHz, 810 MHz, 870 MHz, 930 MHz, 1720 MHz, 1845 MHz, 1970 MHz, 2450 MHz,	1970 MHz 2450 MHz 5240 MHz 5500 MHz 5785 MHz	PM 217Hz PM 217Hz PM 217Hz PM 217Hz PM 217Hz	9 V/m 9 V/m 6 V/m 6 V/m 6 V/m		
	3 V 150 kHz až 80 MHz 6 V ve frekvenci ISM a pásmu mezi 0,15 MHz a 80 MHz, radioamatérská frekvence včetně 80 % MA na 1 KHz	3V AM 80 % při 1 kHz od 150 kHz do 80 MHz				
	Blízká magnetická pole (IEC 60601-1-2)	9 kHz až 150 kHz 150 kHz až 26 MHz	NEUPLATŇUJE SE			

Doporučená vzdálenost mezi přenosným a mobilním VF komunikačním zařízením a přístrojem

Přístroj [Vision-R™ 800] je určen pro použití v elektromagnetickém prostředí, ve kterém jsou kontrolovány poruchy vysokofrekvenčního záření.

Uživatel nebo osoba provádějící instalaci zařízení může pomoci zabránit elektromagnetickému rušení dodržováním minimální vzdálenosti v závislosti na maximálním výkonu zařízení pro přenos rádiových frekvencí. Přenosná rádiová komunikační zařízení (včetně zařízení, jako jsou anténní kabely a externí antény) by neměla být používána blíže než 30 cm (12 palců) od jakékoli části přístroje [Vision-R™ 800], včetně kabelů určených výrobcem. V opačném případě by mohlo dojít k narušení výkonu těchto zařízení.

Délka kabelů, šňůr atd.

Délka kabelů nebo šňůr musí být větší než 3 metry.

TYP TESTU	V SOULADU S
VF emise	CISPR 11, třída A
Emise harmonického proudu	IEC 61000-3-2
Kolísání napětí a blikání	IEC 61000-3-2
Odolnost proti elektrostatickému výboji	IEC 61000-4-2
Vyzařovaná odolnost - elektromagnetická pole	IEC 61000-4-3
Odolnost vůči rychlým elektrickým přechodovým jevům a výbojům	IEC 61000-4-4
Odolnost proti rázovým vlnám	IEC 61000-4-5
Odolnost proti rušení vedenými rádiovými frekvencemi	IEC 61000-4-6

Vyzařovaná odolnost - magnetická pole	IEC 61000-4-8
Odolnost vůči poklesům napětí, krátkým výpadkům a kolísání napětí	IEC 61000-4-11



Tento přístroj byl testován a shledán vyhovujícím limitům pro digitální zařízení třídy B podle části 15, pravidel FCC. Tyto limity jsou navrženy tak, aby poskytovaly přiměřenou ochranu proti škodlivému rušení při instalaci v rezidenčních oblastech.



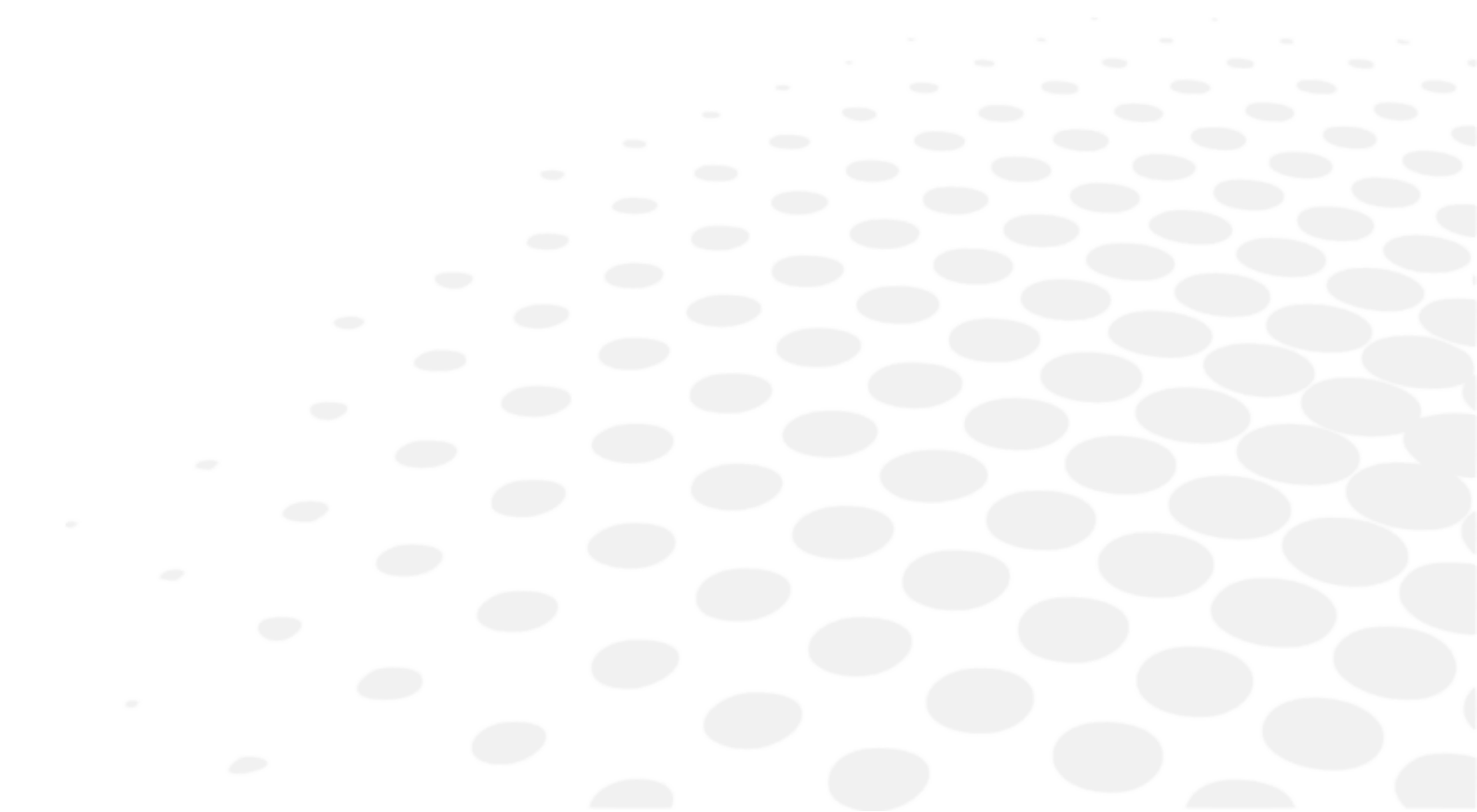

Tento přístroj generuje, využívá a může vyzařovat vysokofrekvenční energii, a pokud není instalován a používán v souladu s návodem, může způsobit škodlivé rušení rádiových komunikací. Neexistuje však žádná záruka, že v konkrétní instalaci k rušení nedojde. Pokud tento přístroj způsobuje škodlivé rušení rozhlasového nebo televizního příjmu, které lze zjistit vypnutím a zapnutím přístroje, doporučujeme uživateli, aby se pokusil odstranit rušení jedním nebo více z následujících opatření:

- Přesměrujte nebo přemístěte přijímací anténu.
- Zvětšete vzdálenost mezi přístrojem a přijímačem.
- Zapojte přístroj do zásuvky v jiném obvodu, než ke kterému je připojen přijímač.
- Poradte se s prodejcem nebo elektrotechnikem se zkušenostmi v oblasti rádiových přijímačů/TV.













XX. VYSVĚTLENÍ SYMBOLU



1. Na dokumentu

SYMBOL	POPIS
	Varování: nebezpečná situace, která může způsobit lehké nebo středně těžké zranění, pokud se jí nezabrání.
	Výstraha: nebezpečná situace, která může mít za následek smrt nebo vážné zranění, pokud se jí nezabrání.
	Důležité a/nebo užitečné doplňující informace k textu v tomto návodu.
	Tipy: praktické rady.

2. Na přístroji

SYMBOL	POPIS
	Střídavý proud
	Stejnoseměrný proud
	Příložené části typu B.
	Výrobce
	Datum výroby (rok)
	Pohotovostní režim
	Označení CE (evropské nařízení týkající se zdravotnických prostředků).
	Zdravotnický prostředek
	Přečtěte si návod k použití nebo si přečtěte elektronický návod k použití.
	Splňuje normy FCC
	Symbol pro likvidaci odpadu v souladu se směrnicemi 2012/19/EU a 2011/65/EU
	ON = Zapnuto (napájení připojeno k síti)
	OFF = Vypnuto (napájení odpojeno od sítě)

3. Na obalu

Požadavky na správnou manipulaci, skladování a přepravu.

SYMBOL	POPIS
	Zacházejte s přístrojem opatrně
	Tímto směrem nahoru
	Maximální počet uskladnění 4 výrobků nad prodáváním produktem
	Křehké
	Udržujte v suchu
	Uvedte tepelné limity, kterým může být zdravotnický prostředek vystaven při zachování úplné bezpečnosti.
	Uvedte limity vlhkosti, kterým může být zdravotnický prostředek vystaven při zachování úplné bezpečnosti.
	Uvedte hranice atmosférického tlaku, kterým může být zdravotnický prostředek vystaven při zachování úplné bezpečnosti.

XXI. VYLOUČENÍ ODPOVĚDNOSTI

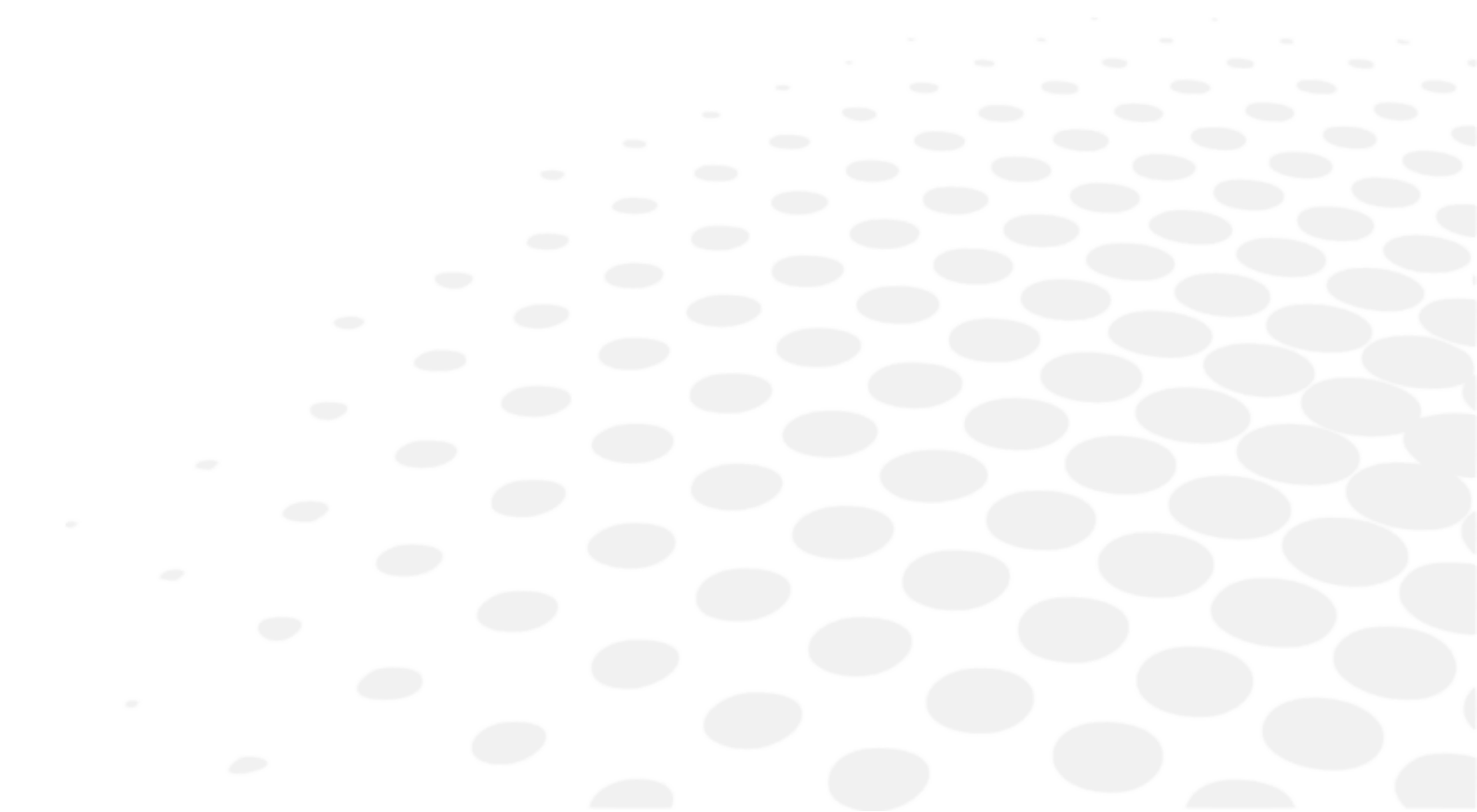

Výrobek mohou používat v souladu s platnými zákony a předpisy výhradně kvalifikovaní a profesionální uživatelé. Výrobek musí být nainstalován a používán v souladu s pokyny uvedenými v tomto uživatelském návodu a spolu s veškerými písemnými pokyny nebo doporučeními společnosti Essilor (dále jen „dokumentace“).

Společnost Essilor si vyhrazuje právo dokumentaci revidovat a čas od času provádět změny v jejím obsahu. Preventivní a opravná údržba (včetně pravidelné kalibrace, je-li podle dokumentace nutná) se provádí v souladu s dokumentací.

Jakákoli záruka na výrobek poskytovaná společností Essilor je podmíněna používáním výrobku v souladu s dokumentací a zamýšleným použitím výrobku a nevztahuje se na výrobky, které byly upraveny bez předchozího písemného souhlasu společnosti Essilor nebo opraveny třetí stranou, která nebyla společností Essilor schválena, ani na výrobky, které byly vystaveny fyzikálnímu, chemickému nebo elektrickému namáhání, pro které nebyly původně určeny.

Společnost Essilor nenese odpovědnost za škody, které uživatel výrobku, výrobek nebo třetí strana utrpí v důsledku nedodržení této kapitoly ze strany uživatele.

Pokud výrobek nabízí funkci připojení, uživatel nese výhradní odpovědnost za to, že:

- na vlastní náklady vybere, pořídí a bude udržovat veškerý potřebný přístup k internetu a telekomunikacím a
- přijme a bude dodržovat postupy a opatření na ochranu svých pracovních stanic, hardwaru a softwaru jiných, než je výrobek, včetně ochrany proti virům nebo vniknutí do systému

XXII. Kód QR

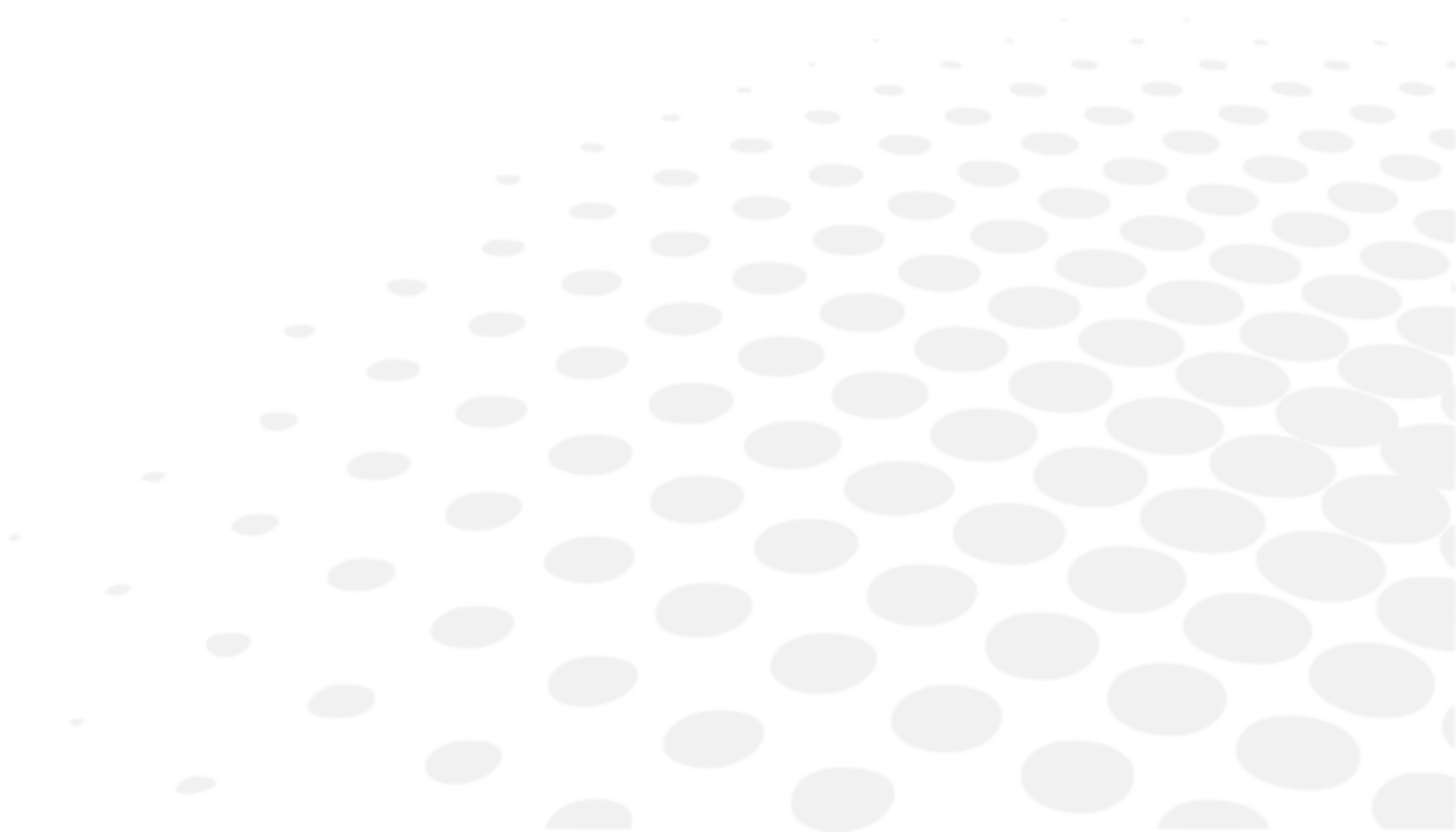

Nejnovější verze uživatelského návodu v příslušném jazyce je k dispozici na webu. Na vyžádání lze zdarma poskytnout papírovou verzi.

en The complete user manual is available on a web space in PDF format. To access it, please scan the QR code below using a dedicated tool or application. Please make sure that your device is suitable and has an appropriate software to display the electronic Instructions for use.

fr Le manuel utilisateur complet est disponible sur un espace web au format PDF. Pour y accéder, veuillez scanner le QR code ci-dessous à l'aide d'un outil ou d'une application dédié(e). Veuillez vous assurer que votre appareil est compatible et dispose d'un logiciel approprié pour afficher le manuel électronique.

ar لتمكن من الوصول إليه، يُرجى مسح رمز الاستجابة السريعة PDF دليل المستخدم الكامل متوفر من خلال موقع الويب بصيغة أدناه باستخدام أداة أو تطبيق مخصص لذلك. يُرجى التأكد من أن جهازك مناسب ويحتوي على برنامج مناسب لعرض التعليمات الإلكترونية الخاصة بالاستخدام.

be Поўная інструкцыя карыстальніка даступна ў інтэрнэт-прасторы у фармаце PDF. Каб атрымаць да яе доступ, адсканірайце QR-код ніжэй пры дапамозе спецыяльнага сродку або праграмы. Калі ласка, упэўніцеся, што ваша прылада прыдатная для паказу электроннай Інструкцыі па карыстанню і што на ёй усталявана адпаведнае праграмнае забеспячэнне.

bg Пълното ръководство за потребителя е достъпно в уеб пространството. За да получите достъп до него, моля, сканирайте QR кода по-долу, като използвате специален инструмент или приложение. Моля, уверете се, че вашето устройство е подходящо и разполага с подходящ софтуер за преглед на електронните Инструкции за употреба.

cs Kompletní uživatelský návod je k dispozici na webovém prostoru ve formátu PDF. Chcete-li k němu získat přístup, naskenujte prosím níže uvedený QR kód pomocí speciálního nástroje nebo aplikace. Ujistěte se prosím, že používáte vhodné zařízení, které má vhodný software pro zobrazení elektronického uživatelského návodu.

da Den komplette brugervejledning er tilgængelig på et webområde i PDF-format. For at få adgang til den skal du scanne QR-koden nedenfor ved hjælp af et dedikeret værktøj eller program. Sørg for, at din enhed er egnet og har en passende software til at vise de elektroniske brugsanvisninger.

de Die vollständige Bedienungsanleitung ist auf einem Webspace im PDF-Format verfügbar. Für den Zugriff scannen Sie bitte den untenstehenden QR-Code mit einem speziellen Tool oder einer Anwendung. Bitte vergewissern Sie sich, dass Ihr Gerät für die Anzeige der elektronischen Gebrauchsanweisungen geeignet ist und über eine entsprechende Software verfügt.

el Το πλήρες εγχειρίδιο χρήσης είναι διαθέσιμο σε έναν ιστοχώρο σε μορφή PDF. Για να αποκτήσετε πρόσβαση σε αυτό, σκανάρετε τον κωδικό QR παρακάτω χρησιμοποιώντας ένα ειδικό εργαλείο ή εφαρμογή. Βεβαιωθείτε ότι η συσκευή σας είναι κατάλληλη και έχει το κατάλληλο λογισμικό για την προβολή των ηλεκτρονικών οδηγιών χρήσης.

es El manual de uso completo está disponible en un espacio web. en formato PDF. Para acceder a él, escanee el código QR debajo utilizando una herramienta o aplicación dedicada. Asegúrese de que su dispositivo sea adecuado y tenga el software apropiado para mostrar las Instrucciones de uso electrónicas.

et Täielik kasutusjuhend on saadaval veebis PDF-vormingus. Juurdepääsuks palun skannige allolevat QR-koodi, kasutades selleks vastavat tööriista või rakendust. Veenduge, et teie seade sobib ja et selles on elektroonilise kasutusjuhendi kuvamiseks sobiv tarkvara.

fi Täysi käyttöopas on saatavana verkosta PDF-muodossa. Saat pääsyn siihen skannaamalla alla olevan QR-koodin käyttäen siihen tarkoitettu työkalua tai sovellusta. Varmista, että laitteesi on sopiva ja sisältää asianmukaisen ohjelmiston sähköisten käyttöohjeiden esittämiseen.

he למטה באמצעות כלי או QR-כדי לגשת אליו, יש לסרוק את קוד ה PDF המדריך המלא למשתמש זמין באתר אינטרנט בפורמט אפליקציה ייעודיים. חשוב לוודא שהמכשיר שלך מתאים ובעל תוכנה מתאימה להצגת הוראות השימוש האלקטרוניות.

hr Potpun korisnički priručnik dostupan je na mrežnom prostoru u PDF formatu. Da biste mu pristupili, skenirajte QR kod u nastavku pomoću odgovarajućeg alata ili aplikacije. Provjerite je li vaš uređaj prikladan i ima li odgovarajući softver za prikaz elektroničkih uputa za upotrebu.

- hu A teljes felhasználói kézikönyv elérhető az interneten PDF formátumban. Eléréséhez olvassa be az alábbi QR-kódot egy erre szolgáló eszközzel vagy alkalmazással. Ellenőrizze, hogy eszköze képes és rendelkezik a megfelelő szoftverrel az elektronikus használati útmutató megjelenítésére.
- id Panduan pengguna lengkap tersedia di ruang web dalam format PDF. Untuk mengaksesnya, silakan pindai kode QR di bawah ini menggunakan alat atau aplikasi khusus. Pastikan peranti Anda sesuai dan memiliki perangkat lunak yang layak untuk menampilkan petunjuk penggunaan elektronik.
- it Il manuale utente completo è disponibile in formato PDF su uno spazio Web. Per accedervi, leggere il codice QR sottostante mediante un apposito strumento o un'applicazione dedicata. Assicurarsi che il dispositivo sia adatto e che disponga di un software appropriato per visualizzare le istruzioni per l'uso in formato elettronico.
- ja 完全なユーザーマニュアルは、PDF形式でウェブスペースから入手できます。アクセスするには、専用のツールまたはアプリケーションを使用して、以下のQRコードをスキャンしてください。お使いのデバイスが適切であり、電子説明書を表示する適切なソフトウェアがインストールされていることを確認してください。
- ko 전체 사용 설명서는 웹 공간에 PDF 형식으로 있습니다. 이 설명서에 액세스하려면, 전용 도구 또는 앱을 사용하여 아래 QR 코드를 스캔하십시오. 사용자의 기기가 적합하고 전자적인 사용 설명서를 표시할 수 있는 적절한 소프트웨어가 있는지 확인하시기 바랍니다.
- lt Išsamaus naudotojo vadovo PDF formatu ieškokite interneto svetainėje. Kad jį atvertumėte, specialiu įrankiu arba programėle nuskaitykite toliau pateiktą QR kodą. Įsitinkite, kad jūsų įrenginys yra tinkamas ir turi tinkamą programinę įrangą elektroninėms naudojimui instrukcijoms rodyti.
- lv Pilnā lietotāja instrukcija ir pieejama tīmeklī PDF formātā. Lai tai piekļūtu, lūdzu, noskenējiet tālāk redzamo kvadrātkodu, izmantojot tam paredzētu rīku vai lietojumprogrammu. Lūdzu, pārliecinieties, vai jūsu ierīce ir piemērota un vai tai ir atbilstoša programmatūra elektroniskās lietotāja instrukcijas attēlošanai.
- ms Manual pengguna yang lengkap boleh didapati di ruang laman dalam format PDF. Untuk mengaksesnya, sila imbas kod QR di bawah menggunakan alat atau aplikasi khusus. Sila pastikan yang peranti anda adalah serasi dan mempunyai perisian yang sesuai untuk memaparkan Arahan elektronik untuk tujuan penggunaan.
- mt Il-manwal tal-utent s'hih huwa disponibbli fuq il-web f'format PDF. Biex tačcessah, jekk jogħġbok skennja l-kodiċi QR t'hawn taht permezz ta' għodda jew applikazzjoni apposta. Jekk jogħġbok žgura li l-apparat huwa xieraq u għandu s-software adattat biex juri l-Istruzzjonijiet għall-Użu elettronici.
- nl De volledige gebruikershandleiding is in PDF-formaat beschikbaar op een website. U kunt de handleiding bereiken door de QR-code hiernaast te scannen met een geschikte applicatie. Uw apparaat moet geschikt zijn en over de juiste software beschikken om de elektronische gebruiksaanwijzing weer te geven.
- no Den komplette brukerhåndboken er tilgjengelig på et webhotell i PDF-format. For å få tilgang til den, skann QR-koden nedenfor ved hjelp av et dedikert verktøy eller applikasjon. Sørg for at enheten din er egnet og har en passende programvare for å vise den elektroniske bruksanvisningen.
- pl Kompletna instrukcja użytkownika jest dostępna na stronie internetowej w formacie PDF. Aby uzyskać dostęp, zeskanuj poniższy kod QR przy użyciu dedykowanego narzędzia lub aplikacji. Upewnij się, że urządzenie jest zgodne i wyposażone w odpowiednie oprogramowanie pozwalające wyświetlać elektroniczną Instrukcję obsługi.
- pt O manual do utilizador completo está disponível num espaço online no formato PDF. Para aceder a este, queira digitalizar o QR Code abaixo usando uma ferramenta ou uma aplicação dedicada. Certifique-se de que o seu dispositivo é compatível e possui um software apropriado para exibir as instruções eletrónicas de utilização.
- pt (brazil) O manual do usuário completo está disponível em um espaço online no formato PDF. Para acessar a este, por favor, digitalizar o QR Code abaixo usando uma ferramenta ou um aplicativo dedicado. Seu dispositivo deve ser compatível e possuir um software apropriado para exibir as instruções eletrônicas de utilização.
- ro Manualul de utilizare complet este disponibil online în format PDF. Pentru a-l accesa, scanați codul QR de mai jos folosind un instrument sau o aplicație dedicată. Asigurați-vă că dispozitivul dumneavoastră este potrivit și are un software adecvat pentru afișarea Instrucțiunilor de utilizare în format electronic.
- ru Полное руководство пользователя доступно в интернет-пространстве в формате PDF. Чтобы получить к нему доступ, отсканируйте QR-код ниже с помощью специального инструмента или приложения. Убедитесь, что

ваше устройство подходит и имеет соответствующее программное обеспечение для отображения электронных инструкций по эксплуатации.

sk Celý používateľský manuál je dostupný vo webovom priestore vo formáte PDF. Ak chcete získať prístup, naskenujte nižšie uvedený QR kód pomocou špeciálneho nástroja alebo aplikácie. Uistite sa, že máte vhodné zariadenie s vhodným softvérom na zobrazenie elektronického návodu na použitie.

sl Celoten uporabniški priročnik je na voljo kot dokument PDF na spletnem mestu. Za dostop optično preberite spodnjo kodo QR z namenskim orodjem ali aplikacijo. Prepričajte se, da je vaša naprava primerna in ima ustrezno programsko opremo za prikaz elektronskih navodil za uporabo.

sr Kompletno uputstvo za korisnike je dostupno na veb prostoru u PDF formatu. Da biste mu pristupili, skenirajte QR kôd u nastavku pomoću namenske alatke ili aplikacije. Proverite da je vaš uređaj odgovarajući i da li ima potreban softver za prikaz elektronskog Uputstva za upotrebu.

sv Den fullständiga bruksanvisningen finns tillgänglig på ett webbutrymme i PDF-format. För att komma åt den, vänligen skanna QR-koden nedan med ett dedikerat verktyg eller program. Se till att din enhet är lämplig och har en passande programvara för att visa de elektroniska användningsinstruktionerna.

th สามารถรับคู่มือผู้ใช้ฉบับสมบูรณ์ในรูปแบบ PDF ได้จากบนเว็บไซต์ โดยในการเข้าถึง โปรดสแกนคิวอาร์โค้ดด้านล่างด้วยเครื่องมือหรือแอปพลิเคชันเฉพาะ โปรดตรวจสอบให้แน่ใจว่าอุปกรณ์ของคุณนั้นเหมาะสม และมีซอฟต์แวร์ที่สามารถใช้ในการแสดงคำแนะนำการใช้งานอิเล็กทรอนิกส์ได้อย่างถูกต้อง

tr Kullanım kılavuzunun tamamı web alanında, PDF formatında mevcuttur. Buna erişmek için lütfen uygun bir araç veya uygulama kullanarak aşağıdaki QR kodunu okutun. Lütfen cihazınızın uyumlu ve elektronik kullanım talimatlarını görüntülemek için uygun bir yazılıma sahip olduğundan emin olun.

uk Повна версія посібника користувача доступна в інтернеті в форматі PDF. Щоб отримати до нього доступ, скануйте QR-код нижче за допомогою спеціального додатку. Для перегляду електронного посібника користувача на вашому пристрої він повинен мати відповідні характеристики та програмне забезпечення.

vi Hướng dẫn sử dụng đầy đủ có sẵn trên không gian web ở định dạng PDF. Để truy cập, vui lòng quét mã QR bên dưới bằng công cụ chuyên dụng hoặc bằng ứng dụng. Vui lòng đảm bảo rằng thiết bị của bạn phù hợp và có phần mềm phù hợp để hiển thị Hướng dẫn sử dụng điện tử

zh 完整的操作手册以 PDF 格式在网络上提供。如需获取，请使用专门的工具或应用程序扫描下方二维码。请确保您的设备适用并安装有相应的软件，能够显示电子版使用说明。

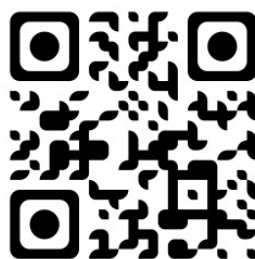

XXIII. KONTAKTNÍ INFORMACE

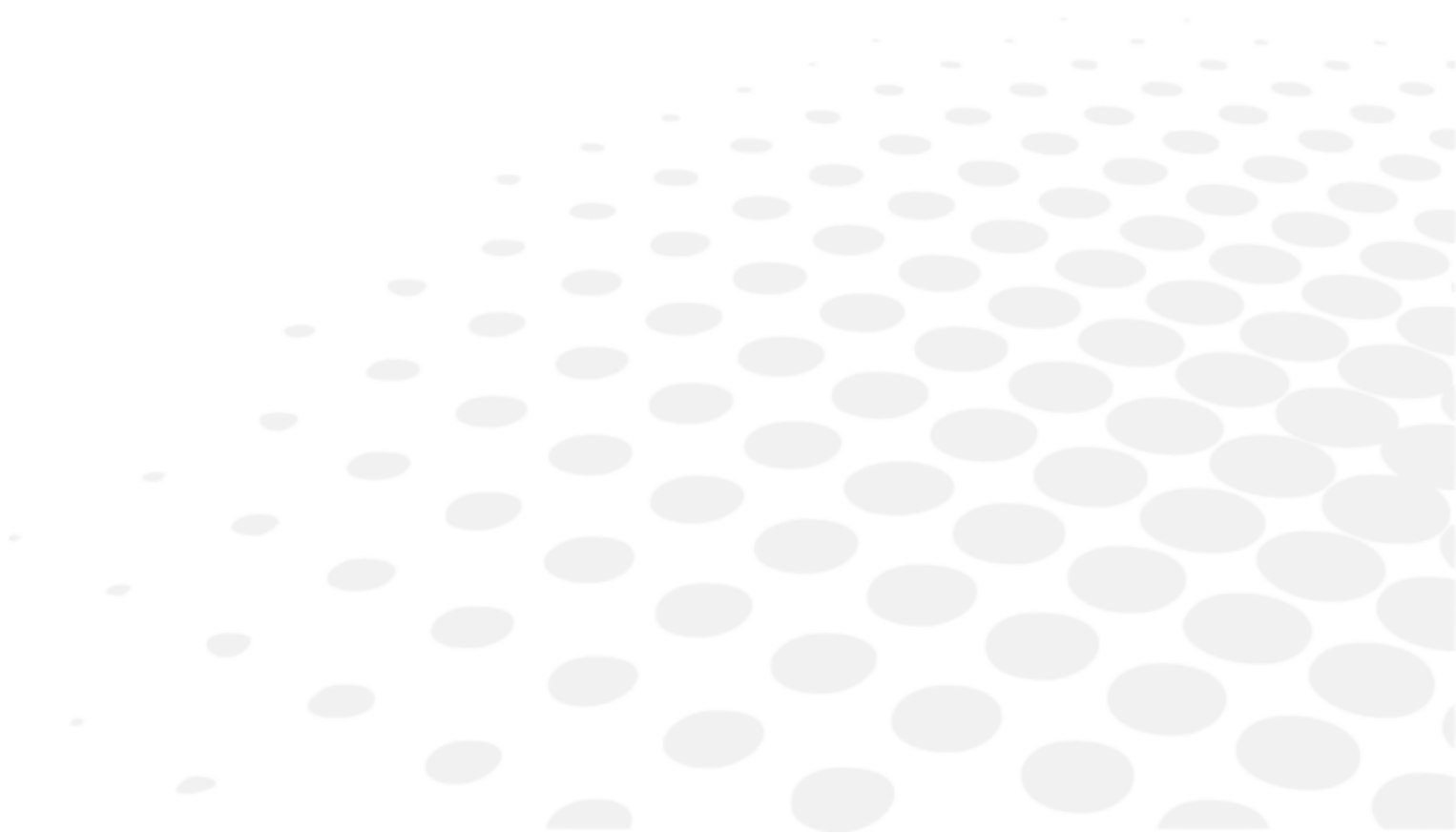

Pokud máte pocit, že přístroj nefunguje správně, důrazně doporučujeme, abyste jej zkontrolovali podle postupu pro odstraňování závad uvedeného v tomto návodu.

Pokud problém přetrvává, přístroj je poškozený nebo nefunguje správně nebo je třeba kontaktovat místního distributora, postupujte podle níže uvedených pokynů.

- Nejprve se obraťte na místního distributora ve vašem regionu nebo zemi. Veškeré informace najdete na stránkách www.essilor-instruments.com v sekci „Kontakt“.
- Pokud byl výrobek dodán spolu s elektronickým návodem a vy potřebujete papírovou podobu, obraťte se na místního distributora.
- Jakoukoli závažnou událost, která se v souvislosti s přístrojem stala, nahlaste na e-mailovou adresu essilor-instruments-vigilance@essilor.com a místnímu příslušnému orgánu pro zdravotnické prostředky.
- Než zavoláte místnímu distributorovi, nezapomeňte si ověřit model a sériové číslo přístroje.
- Sériové číslo je jedinečné pro tuto jednotku a naleznete jej na výrobku. Doporučujeme, abyste ihned po zakoupení našeho výrobku, vyplnili následující tabulku.
- Uschovejte si tento návod jako trvalý záznam o nákupu a uschovejte si doklad o nákupu.

Datum zakoupení:

Jméno prodejce:

Adresa prodejce:

Telefonní číslo prodejce:

Číslo modelu:

Sériové číslo:



Essilor International
147, rue de Paris – 94220 Charenton-le-Pont France
www.essilor.com

