

VISION-R™ 800



ANVÄNDARHANDBOK

INNEHÅLL

I. INLEDNING	6
II. MATNINGSPAKET	8
1. Uppackning och förvaring	9
2. Tillbehörslista	9
a. Standardtillbehör	9
b. Extra utrustning som tillval	9
c. Avtagbara delar	9
III. ALLMÄN BESKRIVNING	10
1. Avsett användningsområde	11
a. Syfte	11
b. Indikationer för användning	11
c. Förväntad klinisk nytta	11
d. Målgrupp	11
e. Avsedda användare	11
2. Enhetsbeskrivning	12
a. Refraktionshuvud - (Ref. V01012)	12
b. Konsol – (ref. V01KB1)	13
c. Nätaggregat - (Ref. V01PS1)	14
d. Testpresentationsskärm	15
IV. INSTALLATION/ANSLUTNING	16
1. Installation av enheten	17
2. Slå på/av	17
a. Slå på instrumentet	17
b. Stänga av enheten	18
3. Koppling till andra instrument	18
V. JUSTERINGAR FÖRE UNDERSÖKNINGEN	19
1. Konfigurera instrumentet	20
a. Nollställa instrumentdata	20
b. Växla från manuellt läge till automatiskt läge	21
c. Import och export av data	21
2. Ställa in patienten	22
a. Justering av refraktionshuvudets horisontella inställning	22
b. Justering av interpupillära avstånd	22
c. Justera huvudstödet	23
d. Byte från långtseende till närseende	24
VI. GRUNDLÄGGANDE FUNKTIONER FÖR ATT UTFÖRA EN BRYTNINGSUNDERSÖKNING	26
1. Välj ett test	27
a. Välja ett test	27
b. Starta ett befintligt testprogram	28
2. Kontroll av den optiska modulen	30
a. Ändra det kontrollerade ögat	30
b. Ändra de kontrollerade inställningarna	30
c. Ändra styrkan och inkrementeringsstegen	31
d. Ändra inkrementeringsstegen	32
e. Värdeläsningsfunktion	33
3. Maskera ett öga och kontrollera filtren	34
a. Kontrollera maskerna	34

b. Kontrollera och modifiera filtren	34
c. Ändra typen av ocklusion	35
4. Visa exporterade data i slutet av testet	36
5. Hantera patientdata	38
a. Lägga till en patientmapp	38
6. Åtkomst med sammanhangsberoende hjälp	39
VII. UTFÖRANDE AV TESTER UNDER EN BRYTNINGSUNDERSÖKNING	41
1. Inskrivning av patientens refraktiva data	42
a. Målsättning	42
b. Data som importeras från Essibox.com	42
c. Manuell inmatning	43
2. Standardundersökningar	46
a. Undersökning av brytningsfel	46
b. Tester av syn på nära håll	71
3. Smarta tester	71
a. Undersökning av brytningsfel	72
4. Brytningsjämförelse (Bluetouch)	77
a. Varningsfunktion på jämförelseskärmen	79
VIII. MÄTNING AV AVSTÅNDET TILL VERTEX	81
IX. REFRAKTIONSPROGRAM	85
1. Standardprogram	86
2. Anpassade program	86
a. Redigera och anpassa program och tester	86
b. Val av favorittester	93
X. INSTRUMENTINSTÄLLNINGAR	96
1. Allmän information	97
2. Mätningsdata	100
3. Import/export av data	103
4. Kommunikationsinställningar	107
5. Lokala inställningar	109
6. Återställning av säkerhetskopior	111
XI. FELSKÄRM	113
XII. SÄKERHETSÖVERVÄGANDEN	115
1. Symboler (dokument, enhet och förpackning)	116
a. På dokumentet	116
b. På anordningen och förpackningen	116
2. Försiktighetsåtgärder vid användning	117
3. Kontraindikationer	118
4. Biverkningar	118
5. Klausul om ansvarsbefrielse	118
6. Strömkälla	119
7. Försiktighetsåtgärder gällande it-nätverk	120
8. Elektromagnetisk kompatibilitet	120
a. Kablarnas och sladdarnas längd osv.	121
b. Rekommenderat avstånd	121
c. Elektromagnetisk emission	121
d. Magnetisk och elektromagnetisk immunitet	121
e. Elektromagnetisk immunitet, radiofrekvenser	122

XIII. FELSÖKNING	123
XIV. UNDERHÅLL	125
1. Förvarings- och hanteringsförhållanden	126
2. Rengöring	126
a. Rengöring och desinfektion av huvudet	126
b. Rengöring av konsolen	127
3. Regelbunden inspektion och underhåll	127
4. Demontering av produkten och transport	127
5. Kassering	128
XV. SPECIFIKATIONER	129
1. Tekniska data	130
a. Centrerings	130
b. Mätområde	130
c. Extralinser	130
d. Mått och vikt	130
e. LED	131
f. Ingång/utgång	131
2. Anslutning till andra enheter	131
3. Det kräver	131
XVI. BILAGA	132
1. Vanliga frågor och svar	133
a. Vad är poängen med att fastställa brytningen med en precision på 0,01 D?	133
b. Kan patienterna verkligen märka brytningsförändringar under 0,25 D?	133
XVII. QR-KOD	134

I. INLEDNING





Den senaste versionen av den här användarhandboken finns på en webbplats.

För att få tillgång till andra språk skannar du QR-koden i slutet av denna bruksanvisning > Kapitlet QR-kod (p. 134).

För en säkrare och effektivare användning ska du följa instruktionerna i den här handboken.

Copyright © 2021 Essilor – Ursprunglig handbok. Med ensamrätt.

All reproduktion av innehållet i detta dokument, vare sig helt eller delvis, i syfte att publicera eller sprida på något sätt och i vilket format som helst, även gratis, är strängt förbjuden utan ett föregående skriftligt tillstånd från Essilor.

II. MATNINGSPAKET



1. Uppackning och förvaring

Detta avsnitt är inte tillämpligt.

2. Tillbehörslista

När du packar upp ska du kontrollera att följande standardtillbehör medföljer.

a. Standardtillbehör

- Kommunikationskablar:
 - En elektrisk kabel från refraktionshuvudet (2 m) med en förlängning (2 m)
 - 1 elkabel från konsolen (7 m)
 - Två CBOX/Vision-R™ 800 nätverkskablar till det lokala nätverket
- Ansiktsskydd, ref. V01S47 (x2)*
- Pannstöd (x1)
- Skydd för huvudstödet, ref V0122G (x2)*
- Testkort för närseende med teststav för närseende (70 cm) och testkort för närseende, ref. V01S50
- Skruvfästning för huvudet M6 (x1), monterad på armen
- Säkerhetsskruv M5 (x1)
- M4 (x1) och M5 (x1) insexnyckel
- 16 Gb USB-nyckel, ref. CE7781
- Skyddshölje:
 - Refraktionshuvud, ref. V01A01 (x1)
 - Konsol, ref V01A02 (x1)
- Snabbstartsguide (x1)
- Skruv M5 (x4) för att fästa nätaggregatet vid behov
- Plastpåse med ett kabelstöd och en skruv för fastsättning på nätaggregatet
- Rengöringspinnar (x20)
- Desinfektionsservetter (x100)

* Patientanslutna delar.



Pannstödskyddet används för att förbättra patientens komfort.

b. Extra utrustning som tillval

- Skrivare
- Skrivarpapper (x5)

c. Avtagbara delar

- Strömkabel 2 m (x1), för Europa
- Strömkabel 2 m (x1), för USA



Vision-R™ 800 är helt kompatibel med diagramsystem som är godkända och anslutna av Essilor Instruments.

III. ALLMÄN BESKRIVNING



1. Avsett användningsområde

a. Syfte

Vision-RTM800 (V01) är en automatiserad foropter som gör det möjligt att utföra en undersökning av brytningsfel. Dess funktion är att fastställa optisk korrigering (eller kompensation) och därigenom ge patienten optimal syn. Denna apparat utför en subjektiv brytning.

Den här delen av ögonundersökningen kallas vanligtvis subjektiv brytning, eftersom den avser patientens reaktioner. I de flesta fall görs detta med hjälp av preliminära uppgifter som kan komma från:

- Den gamla korrigeringen med hjälp av linsmätaren,
- Från en mätning av den objektiva brytningen med hjälp av en automatisk refraktometer, en aberrometer eller ett skiaskop/retinoskop,
- Den gamla korrigeringen sparas i en patientjournal.



Eftersom detta är ett så kallat "automatiskt" huvud innebär integreringen i undersökningsmiljön även att testprojektionssystemen styrs från samma kontrollpanel.

Patientens subjektiva brytning möjliggörs genom att en optisk korrigering eller en dioptrikompensation och/eller genom att filter placeras framför patientens ögon.

Mätningarna kan göras under monokulära eller binokulära synförhållanden och gör det sedan möjligt att utföra en undersökning av binokulär syn.

Instrumentet gör det möjligt för användaren att utföra kontinuerliga variationer av optiska egenskaper (sfär, cylinder, axel och prisma).



De avsedda kroppsdelar som ska användas för anordningen är: kinderna och framsidan av huden är i kontakt med anordningen.

Huden som kommer i kontakt med enheten måste vara utan sår, irritation eller inflammation.



Funktionsprincip: den grundläggande funktionscykeln är: patientinstallation/centrering av patientens ögon/val av refraktionsprotokoll och start/registrering av refraktionsresultat (dataexport, utskrift eller manuell anteckning)/avlägsnande från patienten.

b. Indikationer för användning

Instrumentet gör det möjligt för användaren att kontrollera patientens synskärpa. Instrumentet gör det möjligt för användaren att utföra kontinuerliga variationer av optiska egenskaper (sfär, cylinder, axel och prisma).

Enheten måste installeras i en brytningsmiljö i enlighet med de miljöförhållanden som anges i detta dokument.

c. Förväntad klinisk nytta

Sekretess avseende patientdata

Instrumentet är ett system som kan spara, lagra och dela motsvarande information med patienten, som t.ex. brytningsmätningar, namn eller foto. Det är enhetens användares ansvar att följa de bestämmelser om sekretess för patientuppgifter som gäller på deras plats.

d. Målgrupp

Vuxna eller barn med pupillavståndet 49 mm till 80 mm.

e. Avsedda användare

Denna apparat är endast avsedd för yrkesmässigt bruk inom ögonsjukvården.

2. Enhetsbeskrivning

De viktigaste komponenterna som utgör Vision-R-enheten™ 800 är:

- Ett refraktionshuvud
- En konsol
- Ett nätaggregat

a. Refraktionshuvud - (Ref. V01012)

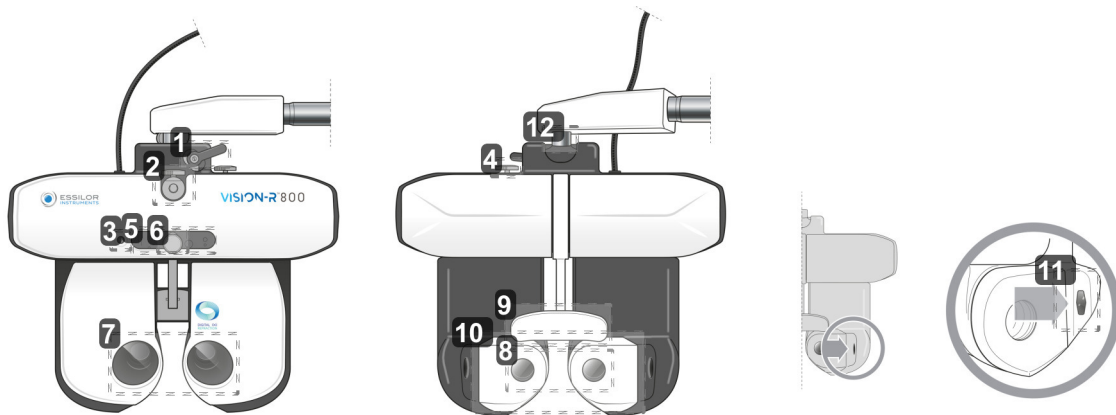

1. Spak för blockering av lutning

Används för att justera lutningsvinkeln (position för närseende) och blockera den.

2. Krok till stödstång för test av närseende

Används för att placera stödstången till testkortet för närseende.

3. Kamera för närseende

4. Vred för horisontell justering

Används för att justera refraktionshuvudets horisontella inställning.

5. LED-panel

Används för:

- Att justera huvudets horisontella inställning och belysa det närsynta kortet.
- Att hämta de tester som visas på skärmen.

6. Justeringsknapp för pannstödet

Används för att justera vertexavståndet genom att flytta pannstödet framåt eller bakåt.

7. Observationsfönster på användarsidan

Sida för observation av patientens ögon.

8. Observationsfönster på patientsidan (SCV-modulen)

Patientsidan: främre området, där patienten är placerad och genom vilket han eller hon tittar under synundersökningen.

9. Skydd för huvudstöd* och huvudstöd

Område där patienten måste placera pannan under synundersökningen.

*Patientansluten del.

10. Rörligt ansiktsskydd

Område som kan komma i kontakt med patientens kinder.

Patientansluten del.

11. Mätkameror för vertexavstånd

Används för att mäta patientens vertexavstånd och för att lysa upp ögonen om det behövs under justeringen av pupillavståndet.

12. Rotationsaxel

Rotationsrörelse i 360° under hanteringen av instrumentet.

b. Konsol – (ref. V01KB1)

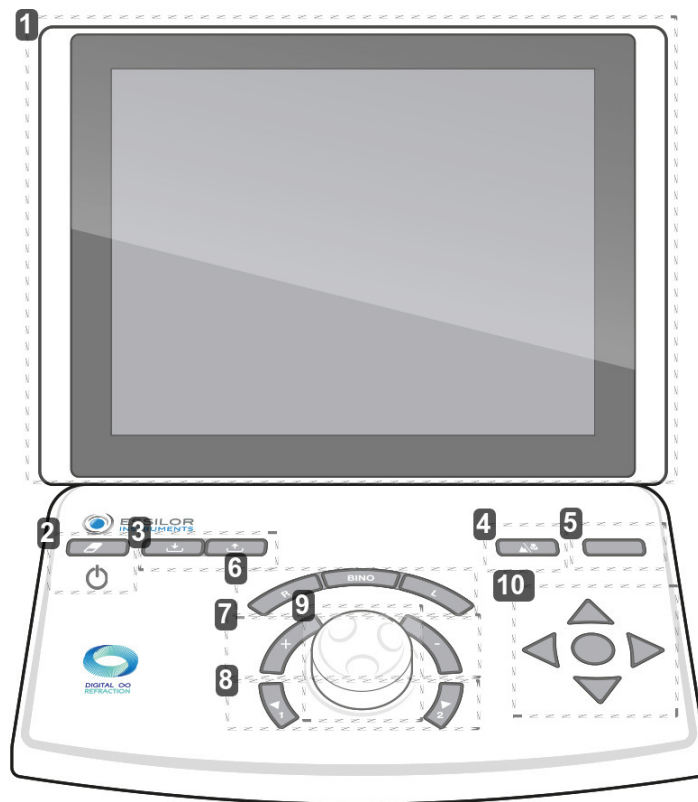

1. Peksärm

2. Tryck [Clear]



Används för:

- Återställer den befintliga sessionen (snabb tryckning).
- Slår på eller stänger av instrumentet (lång tryckning).

3. Tangenter [Import/export]

Används för import  och export  av patientens refraktiva data.

4. Tryck [Far vision/Near vision]

Används för att byta till syn på långt håll  eller syn på nära håll .

5. Tryck [Bluetouch]

Används för att jämföra olika refraktiva mätningar och återge dessa data.

6. Knappar [R/BINO/L]

Används för att välja synförhållanden:

- Monokulärt höger öga (R) genom att avmarkera och blockera vänster öga.
- Monokulärt vänster öga (L) genom att avmarkera och blockera höger öga.
- Binokulärt (Bino)

7. Tangenter [+/-]

Används för att öka eller minska styrkevärdena.

- Tangenten "+": ökar de positiva styrkevärdena.
- Tangenten "-": ökar de negativa styrkevärdena.

8. Tangenter [Position 1/Position 2]

Används för:

- Navigera genom listan med variationssteg för den valda optiska inställningen
- Introducerar av en av de två positionerna för de korsade cylindrarna medan korscylinderundersökningen utförs

9. Mittenknappen

Används för:

- Ändring (+) av värdena för styrka genom att vrida på mittenknappen
- Navigering genom de kontrollerade inställningarna (t.ex. S, C, A) genom att trycka på mittenknappen

10. Navigeringsknappar för skärpa

Används för:

- Navigering genom diagrammen för skärpa (ändra storleken på bokstäverna, diagrammen, raderna eller kolumnerna) och spara svaren.
- Navigera genom svaren från de olika undersökningarna
- Bekräfta svaren på de olika undersökningarna med mittenknappen



Det finns två USB-portar på sidan av konsolen.



c. Nätaggregat - (Ref. V01PS1)

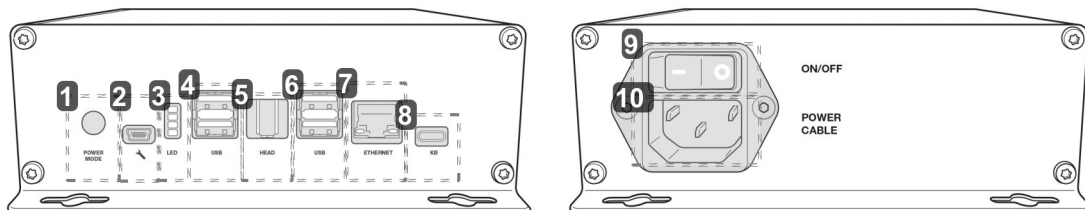

1. Uppstartsläge

- Läge 1: Slå på refraktionshuvudet genom att trycka på On/Off med konsolen.
- Läge 2: Slå på foropterhuvudet med hjälp av strömbrytaren på nätaggregatet.

2. Uttag för servicetekniker

3. Informerande indikatorlampor

4. USB-port

5. Anslutningsport för refraktionshuvudet

Används för anslutning till foropterhuvudet.

6. USB-port

7. Ethernetport

8. Konsolanslutningsport

Används för anslutning till konsolen

9. På/av-knapp

Nätverksisoleringsbrytare.

10. Uttag för strömkabeln

d. Testpresentations-skärm

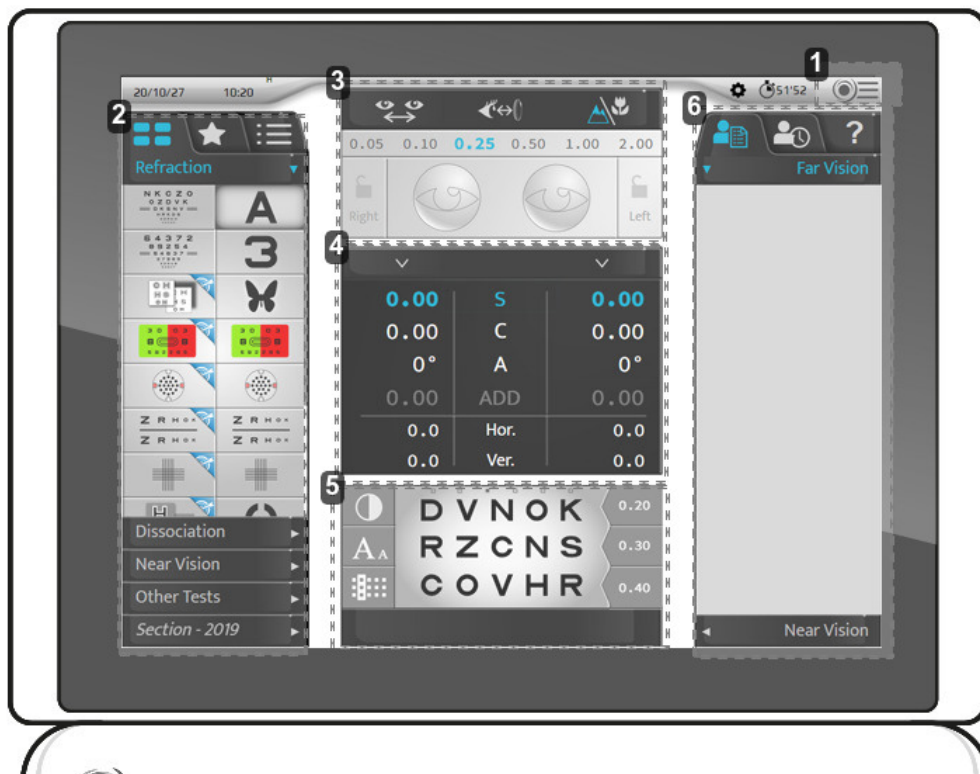

1. Åtkomst till huvudmenyn

Tillåter åtkomst till instrumentkonfigurationsskärmarna.

2. Optotyper, undersökningar

Används för att visa olika kategorier av typer och undersökningar (manuell eller automatisk), tillhörande optotyper och program.

3. Konfiguration för inställning av patienten

Används för att kontrollera och hantera:

- Det interpupillära avståndet.
- Vertexavståndet.
- Läget för fjärrseende eller närseende.
- För att applicera filter eller masker för patientens ögon.
- För att ändra stegen för den befintliga inställningen.
- För att låsa ett öga.

4. Kontrollparametrar

Används för att välja och modifiera värdena för de presenterade optiska inställningarna.

5. Visualisering av den aktuella undersökningen.

Används för att visualisera och anpassa den pågående undersökningen och inkludera patientens svar.

6. Hantering av patientdata och visning av hjälp för användaren

Gör att du kan:

- Hantera patientdata.
- Visa och hämta sparade data.
- Visa den sammanhangsberoende hjälpen.

IV. INSTALLATION/ANSLUTNING





Detta instrument måste installeras av en specialiserad tekniker. Kontakta din Essilor-återförsäljare för installation av instrumentet eller ändring av dess anslutning.

Följ de försiktighetsåtgärder som anges nedan:

- Installera inte instrumentet:
 - där mycket damm eller smuts ansamlas,
 - där det utsätts för direkt solljus,
 - i syreberikad miljö,
 - där det förekommer extrema temperaturer och höga luftfuktighetsnivåer,
 - där det sannolikt kan förekomma kraftiga vibrationer eller plötsliga stötar.
- Använd inte instrumentet med lättantändliga bedövningsmedel eller tillsammans med brandfarliga medel.
- Instrumentet får inte falla, det kommer att orsaka funktionsstörningar. Om det faller kan det dessutom orsaka krosskador på fötter eller andra kroppsdelar.
- Placera inte handen mellan monteringsarmen och instrumentet. Du kan få handen fastklämd.
- För att undvika risk för skada ska du vara försiktig när du installerar eller använder stödfästet för närbildsskärmen.

1. Installation av enheten



Placera monteringsarmen på foroptershuvudet och fäst den med hjälp av fästskruven (insexnyckel).

> För att förhindra att foroptershuvudet faller ska det fästas med skruven under huvudets arm.

> Trots hålen behöver inte nätaggregatet fästas.

> Om du ändå vill fästa nätaggregatet horisontellt måste du använda fyra M5-skrivar.

2. Slå på/av

a. Slå på instrumentet

- 1 När instrumentet ska startas för första gången trycker du på strömknappen på nätaggregatet.



För framtida användning av instrumentet kan nätaggregatet förbli påslaget.

I så fall går du direkt till steg 2.

- 2 Tryck på strömknappen [Clear] på konsolen.



> Systemet initieras (refraktionshuvud och konsol).

- 3 Tryck sedan på knappen strömknappen på kartskärmen.

> Instrumentet är redo att användas.

b. Stänga av enheten

- 1 Håll ned strömknappen [Clear] på konsolen.
 - > Meddelandet [Clear all dated] visas.
- 2 Håll knappen nedtryckt tills konsolen stängs av.
 - > Konsolen stängs av.

3. Koppling till andra instrument

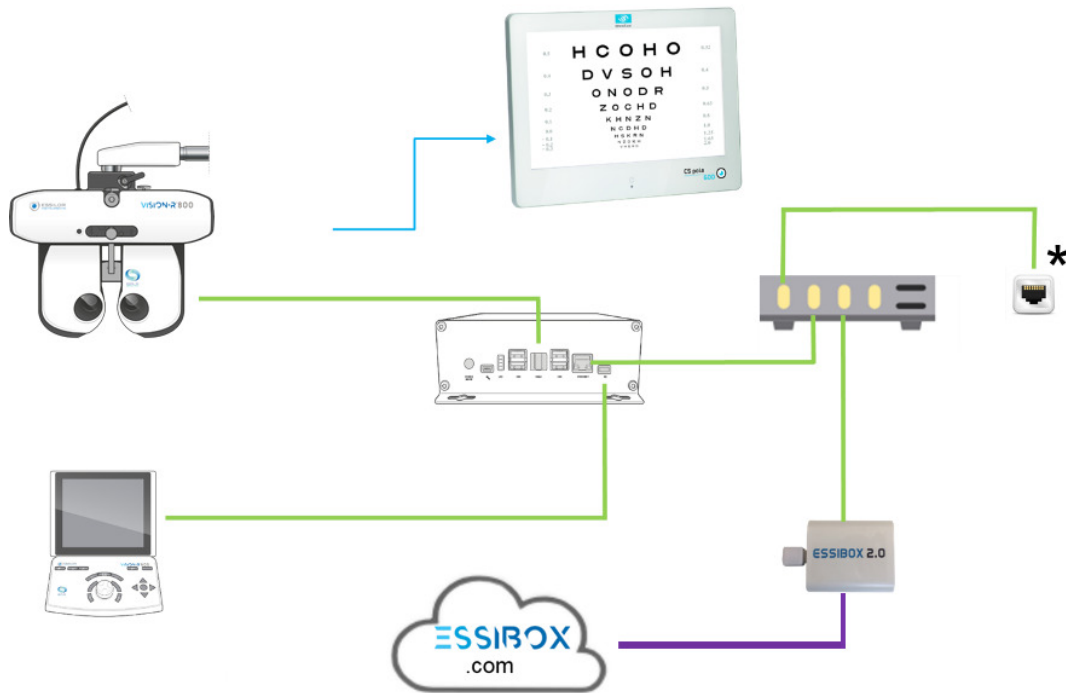

Med:

- — Kabelanslutning
- — Infraröd anslutning
- — Webbanslutning
- * Nätverksuttag RJ-45

V. JUSTERINGAR FÖRE UNDERSÖKNINGEN





Funktionsprincip: den grundläggande funktionscykeln är: patientinstallation/centrering av patientens ögon/val av refraktionsprotokoll och start/registrering av refraktionsresultat (dataexport, utskrift eller manuell anteckning)/avlägsnande från patienten.

1. Konfigurera instrumentet



a. Nollställa instrumentdata

I slutet av varje undersökning är det möjligt att nollställa alla instrumentdata. Därefter kan användaren starta en ny session med en ny patient.

Återställning av instrumentdata kan göras:

- På konsolens tangentbord trycker du snabbt på tangenten [Clear].



- På pekskärmen, genom att trycka på  > .

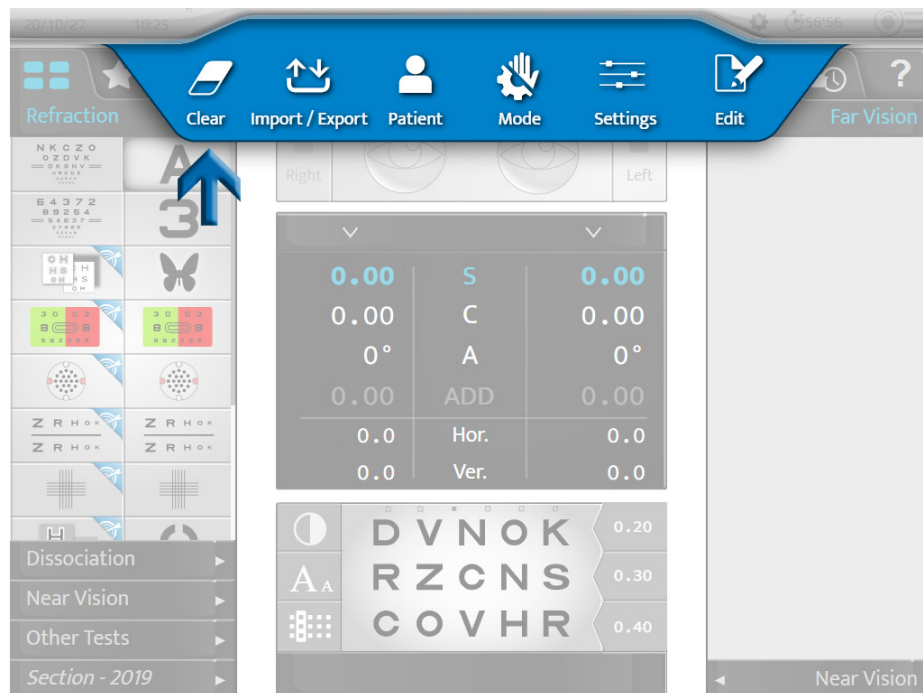

Återställning av patientdata orsakar inte att instrumentet stängs av.



b. Växla från manuellt läge till automatiskt läge

Växling från manuellt läge till automatiskt läge kan göras på pekskärmen genom att trycka på:

-  >  eller,
-  (visas som standard).





När läget har valts ändras visningen av det övre området:



-  för manuellt läge.
-  för automatiskt läge.

c. Import och export av data

Import och export av instrumentdata kan utföras:

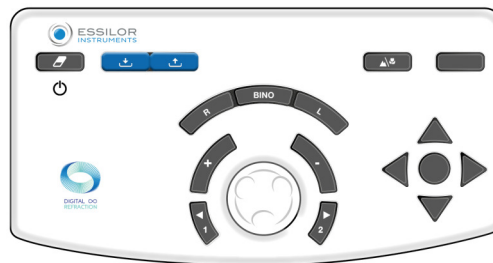
- På konsolens tangentbord, genom att trycka på tangenterna [Import]  eller [Export] .



- På pekskärmen, genom att trycka på  > .

När import eller export har valts öppnas respektive fönster:

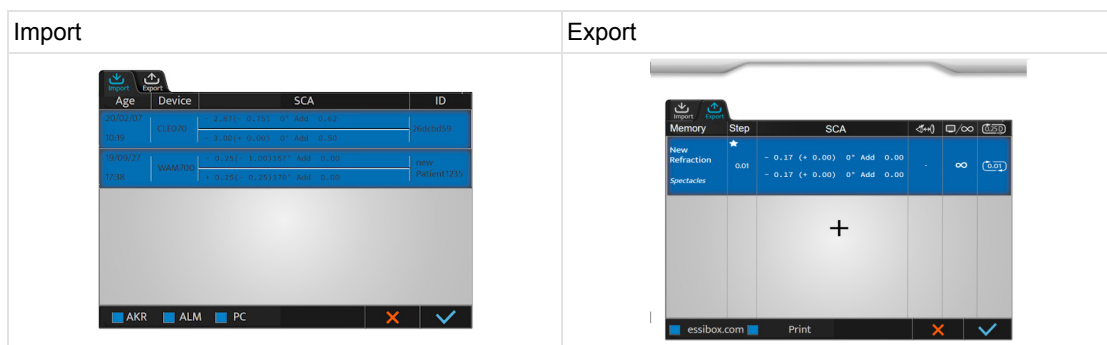



Det är möjligt att välja vilka uppgifter som ska importeras:

- AKR (automatisk kerato-refraktometer)
- ALM (vertometer)
- PC (dator)

Data sparas automatiskt i motsvarande minne.

Tryck på:

-  för att bekräfta importen eller exporten av data.
-  om du vill avbryta importen eller exporten av data.



Du kan välja flera typer av produkter.

2. Ställa in patienten

Före varje brytningsundersökning ska du göra olika justeringar.



Nedanstående inställningar kan göras via pekskärmen eller tangentbordet på konsolen.

Vi rekommenderar att man justerar:

- Refraktionshuvudets horisontella inställning med vredet på refractionshuvudets ovansida,
- Monokulära eller binokulära pupillavstånd ,
- Pannans läge med vredet på refractionshuvudets framsida.

Det är också lämpligt att kontrollera Vertex-avståndet .





Korrekt installation måste:

- Försäkra att patienten har en bekväm hållning som garanterar att han eller hon sitter stilla under hela undersökningen.
- Förhindra att patienten kommer i kontakt med optiken (t.ex. ögonfransarna).

a. Justering av refractionshuvudets horisontella inställning

Justeringar av den horisontella inställningar görs manuellt med hjälp av ratten på refractionshuvudets ovansida.

I läget för pupillavstånd  ger lysdioderna på huvudets framsida en indikation på dess horisontella inställning. Om:

<ul style="list-style-type: none"> • när båda lysdioderna lyser är inställningen korrekt. 	
<ul style="list-style-type: none"> • om endast en av lysdioderna flimrar eller om en lysdiod inte lyser, måste man justera den horisontella inställningen med hjälp av justeringsratten. 	

b. Justering av interpupillära avstånd

Innan du justerar avstånden ska du placera refractionshuvudet framför patientens ögon och se till att patienten sitter bekvämt. Diagramskärmen måste befinna sig mitt i patientens synfält.

Justeringen av det interpupillära avståndet utförs via pekskärmen på konsolen genom att trycka på .

> Hårkorsen placeras framför patientens ögon och avståndsvärdena för höger och vänster visas.



Det är möjligt att reglera pupillavståndet för syn på långt håll och syn på nära håll.

Värdet:

- för ett öga motsvarar ett halvt monokulärt pupillavstånd
- för två ögon motsvarar det totala binokulära avståndet



Som standard är steget 1 mm för det totala avståndet.

Justeringen av det interpupillära avståndet kan utföras på konsolen:

- Genom att vrida mittenknappen medurs eller moturs.



- Genom att trycka på knapparna [+/-].

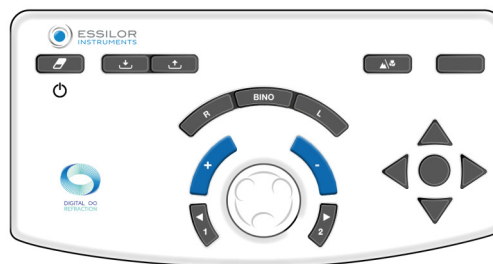

c. Justera huvudstödet

Justeringen av pannstödet görs manuellt med hjälp av vredet på refraktionshuvudets framsida.



Justering av huvudstödet påverkar vertexavståndet. Därför är det bättre att placera refraktionshuvudet så nära patientens ögon som möjligt.

Kontrollera vertexavståndet

Inspektionen av vertexavståndet utförs på pekskärmen genom att trycka på .

> Bilder av patientens högra och vänstra öga visas högst upp på konsolskärmen.

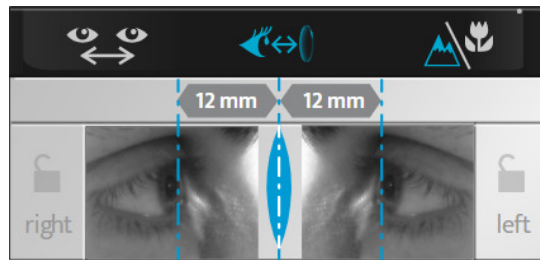

> Justera de vertikala linjernas position så att de motsvarar hornhinnans apex för varje öga med hjälp av mittenknappen eller med hjälp av tangenterna (+/-) på konsolens tangentbord.





Vertexavståndet kan ändras genom att man justerar pannstödet med hjälp av ratten på refraktionshuvudets framsida.

d. Byte från långtseende till närseende

Det går att byta från fjärrseende till närseende:

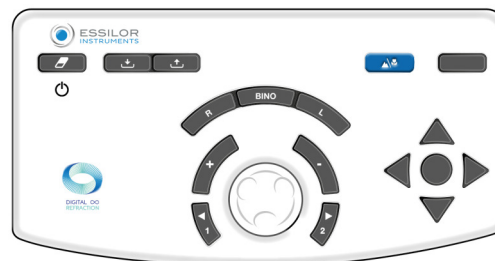

- Genom att trycka på tangenten [NV/FV] på konsolens tangentbord.



- På pekskärmen genom att trycka på .



Ikonen som motsvarar det valda läget visas i blått på gränssnittet:

-  för syn på långt håll.
-  för syn på nära håll.



Byte till närseendeläge ändrar de interupillära avstånden, konvergens av refraktionshuvudet och vilka lysdioder som lyser.

VI. GRUNDLÄGGANDE FUNKTIONER FÖR ATT UTFÖRA EN BRYTNINGSUNDERSÖKNING



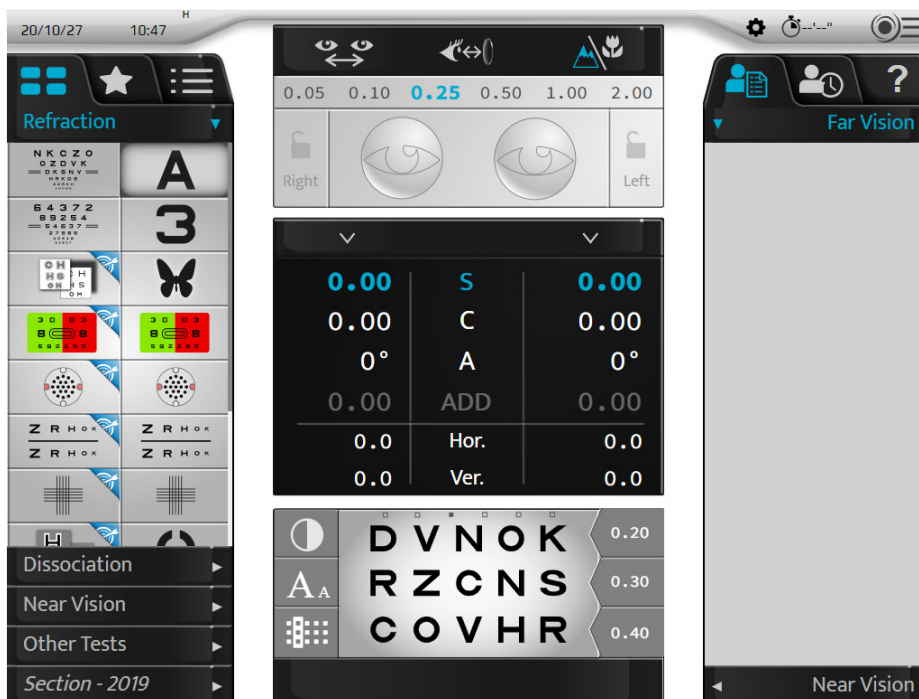

1. Välj ett test

Valet av tester visas sedan längst ner på huvudskärmen.



Flera testformat finns tillgängliga. Tryck på:

-  för att komma till listan över tillgängliga tester,
-  för att komma till de förvalda favorittesterna,
-  för att komma åt standardtester eller anpassade testprogram.

a. Välja ett test

Tryck på ikonen för det test som du vill starta. En visualisering av testet visas längst ner på huvudskärmen.



När du väljer ett test ändras de kontrollerade inställningarna och de tillämpade filtren automatiskt.

Om du vill inaktivera denna funktion byter du till manuellt läge på pekskärmen genom att trycka på:

-  eller,
-  (visas som standard).



b. Starta ett befintligt testprogram

- 1 Tryck på ikonen för testprogrammet .



- > Listan över tillgängliga testprogram visas beroende på vertometer, autorefraktometerminnen och/eller patientens ålder, och ett program föreslås.

Det visas i fetstil.



Vision-R™800 kan rekommendera det bästa programmet att utföra på patienten. Rekommendationen beräknas med hjälp av den information som importerats till foroptern.

För så fullständig rekommendation som möjligt måste ECP:n ange objektiv mätning, linsmätare och patientens ålder. Därefter visas det rekommenderade programmet i fetstil.





- 2 Välj det program som du vill använda.
- > Testprogrammet visas och det första testet ställs in automatiskt.

Du kan:

- Följ programmets förlopp på förloppsindikatorn.
- Lämna programmet när som helst genom att klicka på [STOP].
- Gå till det följande testet genom att trycka på:
 - den tillhörande ikonen,
 - [NEXT] när det gäller smarta tester.





Om du vill välja ett test utanför det pågående programmet trycker du på ikonerna för testlistan  eller favorittester .

Det är möjligt att återgå till det pågående programmet genom att trycka på respektive ikon.

2. Kontroll av den optiska modulen

a. Ändra det kontrollerade ögat

Val av öga att undersöka kan göras:

- På pekskärmen genom att välja:
 - styrkan i höger eller vänster öga, för separat inspektion av varje öga eller,
 - på inställningarna (S, C, A, ADD, Hor., Ver.) för samtidig inspektion av båda ögonen.

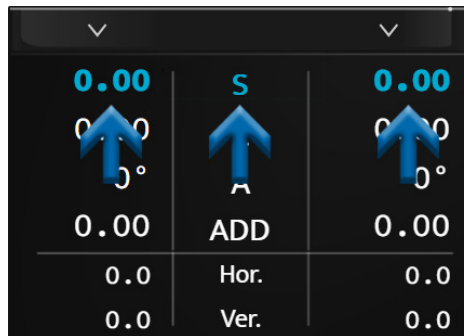

- Genom att trycka på knapparna [R, BINO, L] på konsolens tangentbord.

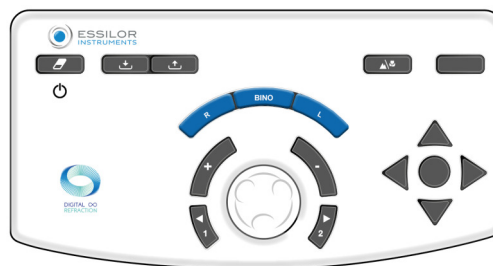

b. Ändra de kontrollerade inställningarna

Flyttning från en kontrollerad inställning (S, C, A, ADD, Hor., Ver.) till en annan kan göras:

- På pekskärmen, genom att trycka på den inställning som du vill kontrollera (på värdet för höger öga eller vänster öga eller på inställningen).

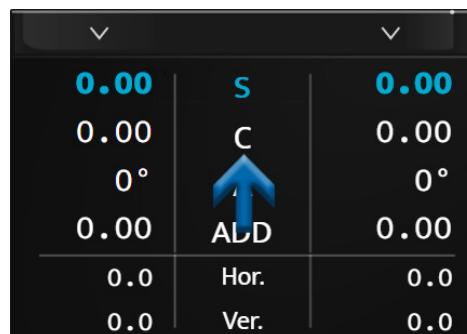

- På konsolens tangentbord, genom att trycka på mittenknappen.

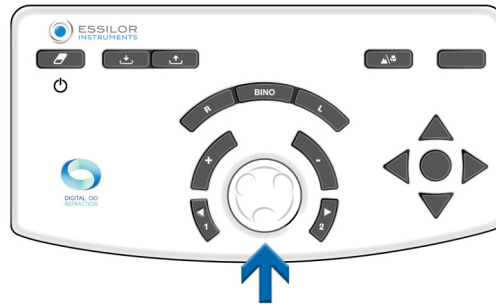

Beroende på instrumentets status kan åtgärden utföras på olika sätt:

Seende på långt håll	Seende på nära håll	Prisma																																																						
<table border="1"> <tr><td>0.00</td><td>S</td><td>0.00</td></tr> <tr><td>0.00</td><td>C</td><td>0.00</td></tr> <tr><td>0°</td><td>A</td><td>0°</td></tr> <tr><td>0.00</td><td>ADD</td><td>0.00</td></tr> <tr><td>0.0</td><td>Hor.</td><td>0.0</td></tr> <tr><td>0.0</td><td>Ver.</td><td>0.0</td></tr> </table>	0.00	S	0.00	0.00	C	0.00	0°	A	0°	0.00	ADD	0.00	0.0	Hor.	0.0	0.0	Ver.	0.0	<table border="1"> <tr><td>0.00</td><td>S</td><td>0.00</td></tr> <tr><td>0.00</td><td>C</td><td>0.00</td></tr> <tr><td>0°</td><td>A</td><td>0°</td></tr> <tr><td>0.00</td><td>ADD</td><td>0.00</td></tr> <tr><td>0.0</td><td>Hor.</td><td>0.0</td></tr> <tr><td>0.0</td><td>Ver.</td><td>0.0</td></tr> </table>	0.00	S	0.00	0.00	C	0.00	0°	A	0°	0.00	ADD	0.00	0.0	Hor.	0.0	0.0	Ver.	0.0	<table border="1"> <tr><td>0.00</td><td>S</td><td>0.00</td></tr> <tr><td>0.00</td><td>C</td><td>0.00</td></tr> <tr><td>0°</td><td>A</td><td>0°</td></tr> <tr><td>0.00</td><td>ADD</td><td>0.00</td></tr> <tr><td>0.0</td><td>Hor.</td><td>0.0</td></tr> <tr><td>0.0</td><td>Ver.</td><td>0.0</td></tr> </table>	0.00	S	0.00	0.00	C	0.00	0°	A	0°	0.00	ADD	0.00	0.0	Hor.	0.0	0.0	Ver.	0.0
0.00	S	0.00																																																						
0.00	C	0.00																																																						
0°	A	0°																																																						
0.00	ADD	0.00																																																						
0.0	Hor.	0.0																																																						
0.0	Ver.	0.0																																																						
0.00	S	0.00																																																						
0.00	C	0.00																																																						
0°	A	0°																																																						
0.00	ADD	0.00																																																						
0.0	Hor.	0.0																																																						
0.0	Ver.	0.0																																																						
0.00	S	0.00																																																						
0.00	C	0.00																																																						
0°	A	0°																																																						
0.00	ADD	0.00																																																						
0.0	Hor.	0.0																																																						
0.0	Ver.	0.0																																																						

c. Ändra styrkan och inkrementeringsstegen

Ändra styrkan

Ändringen av styrka kan göras:

- På pekskärmen genom att trycka en andra gång på önskad kontrollerad inställning.

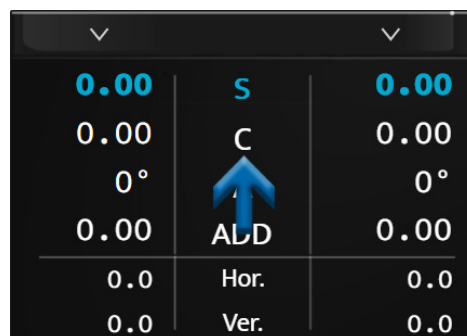

> I så fall visas ett numeriskt tangentbord. Ange det önskade värdet och bekräfta ✓.

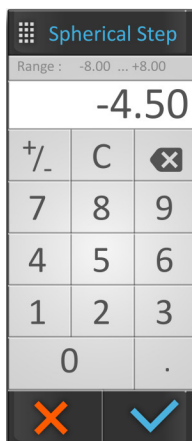

När inmatningen är klar ska du inte glömma att spara det ursprungliga receptet i det minne som du valt.

- På konsolens tangentbord:
 - genom att vrida mittenknappen medurs eller moturs, eller

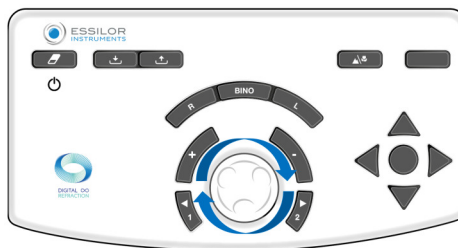

- genom att trycka på knapparna [+/-].

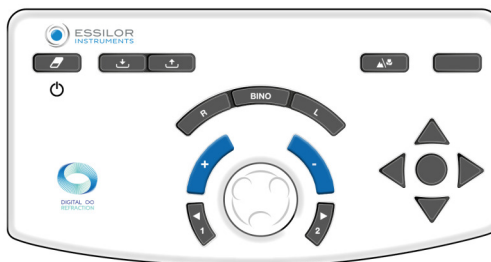

Exempel:

Om du vill ändra sfären (S) är det möjligt att ändra värdena på höger eller vänster öga oberoende, eller för båda samtidigt genom att välja "S" direkt.

d. Ändra inkrementeringsstegen

Tre stegvariationsalternativ kan konfigureras:

1. Variationssteg för sfär och cylinder
2. Axelvariationssteg
3. Prismavariationssteg

Värdet visas i det övre blå området och beror på den aktiva inställningen.

Enheten och stegvärdet beror på denna inställning. Ändringen av inkrementeringssteget kan göras:

- På pekskärmen genom att välja önskat stegvärde.

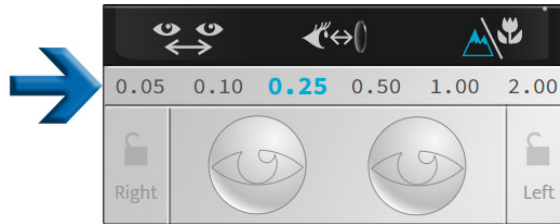

- Genom att trycka på knapparna [1 and 2] på konsolens tangentbord.



Enligt de kontrollerade inställningarna är värdena inte desamma:

- Sfar (S), cylinder (C) och tillägg (ADD) visas i dioptrar och kan justeras till 0,05, 0,10, 0,25, 0,50, 1,00 eller 2,00 D.
> **Som standard är steget 0,25 D.**
- Axeln (A) visas i grader och är justerbar till 1°, 5°, 10°, 20°, 45° eller 90°.
> **Som standard är steget 5°.**
- Prismorna (Hor. och Vert.) visas i prismatiska dioptrar och kan justeras till 0,1, 0,5, 1,0, 2,0, 3,0 eller 6,0 R.
> **Som standard är steget 1 D.**

e. Värdelåsningfunktion

Funktionen för värdelåsning är användbar om du vill låsa olika värden. Gör det genom att trycka på låsikonen.

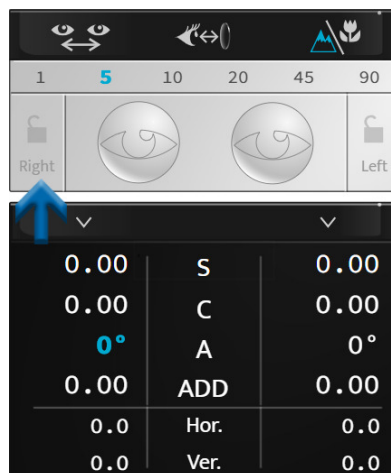



Ikonen för ett stängt lås visas och värdena är nedtonade och kan då inte längre ändras.



Värdena kan låsas upp igen genom att trycka en gång till på låsikonen.

3. Maskera ett öga och kontrollera filtren

a. Kontrollera maskerna

Tryck på det öga som du vill maskera.

> Masken appliceras automatiskt framför patientens öga.



Masken kan vara:

- En svart mask.
- En sfärisk styrka och i så fall appliceras en lins med denna styrka framför patientens öga.
> Värdet för det visas för det valda ögat.



Maskinställningen är automatisk under automatiska refraktionstester, i motsats till de dissocierade testerna.



Om du vill inaktivera denna funktion byter du till manuellt läge på pekskärmen genom att trycka på:

- > eller,
- (visas som standard).

b. Kontrollera och modifiera filtren

Om du behöver anpassa de filter som ska appliceras framför patientens ögon ska du trycka på och hålla in för ett av de två ögonen.

Ett fönster öppnas:



Du kan välja de olika filtren:

- Monokulärt, separat för höger öga och vänster öga,
- Binokulärt med filterpar.



Åtgärden är manuell. Om filter används för ett test är justeringen tillfällig fram tills en ny session påbörjas.

De valda filtren visas i den övre delen av fönstret.

När det är klart trycker du på:

- ✓ för att bekräfta valet.
- ✗ för att avbryta.

c. Ändra typen av ocklusion

Om du behöver anpassa de typen av ocklusion som ska appliceras framför det öga som inte kontrolleras ska du trycka på och hålla in för ett av de två ögonen.

Ett fönster öppnas:

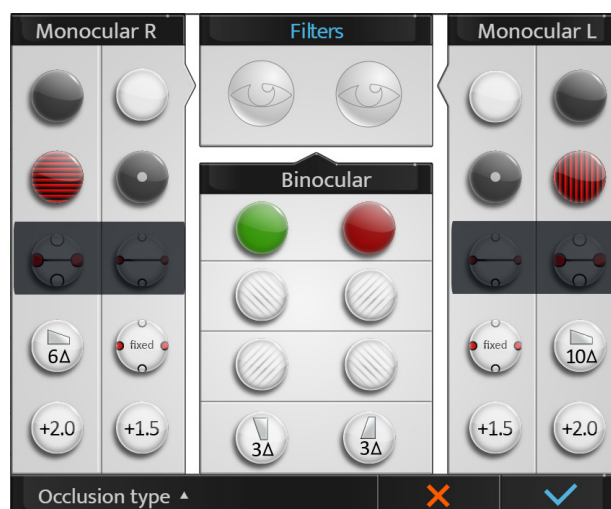



Tryck på [Occlusion type] och välj önskad typ av ocklusion från listan:



Åtgärden är manuell. Om en typ av ocklusion används för ett test är justeringen tillfällig fram tills en ny session påbörjas.

4. Visa exporterade data i slutet av testet

För att visa exporterade data trycker du på  > .

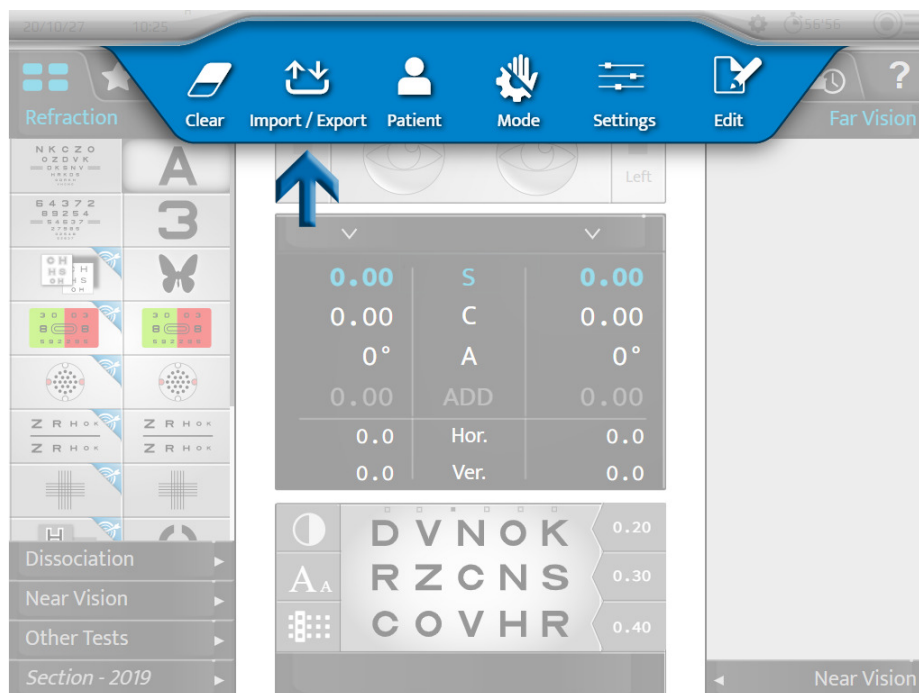

- På konsolens tangentbord, genom att trycka på knapparna [Export] .



Följande sida visas:

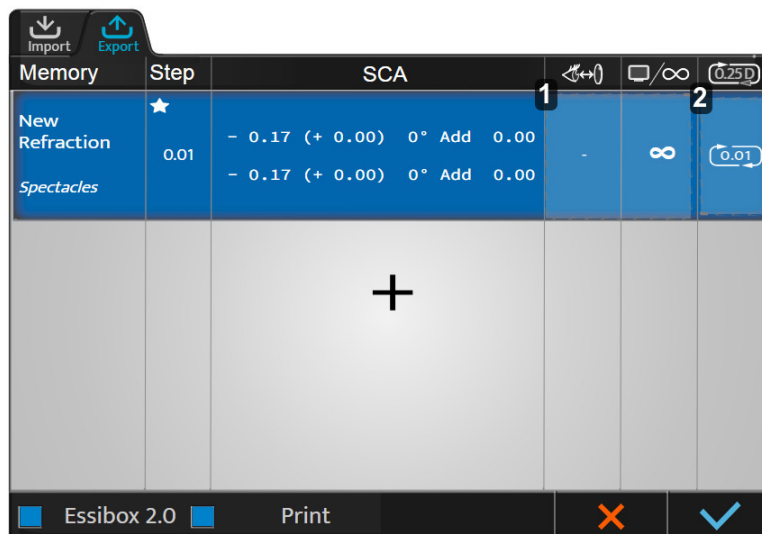

1. Zon 1

Genom att klicka på detta område kan de olika inställningarna ändras igen:

- Namn
- Källa
- Skärmavstånd
- Vertexavstånd
- Avrundning
- Dagseende/nattseende

2. Zon 2

Avrundningsvärden kan visas och väljas genom att klicka på detta område.

Klicka på  i rutan [Step] för att definiera vilket primärt krav som ska exporteras först och vilket som ska väljas om det är nödvändigt att välja korrigerings.



Klicka på  för att få tillgång till en lista över fördefinierade exportdatatyper (baserade på minnesinformation) och välj en.



Om vertexavståndet inte har mätts anges det inte för glasögonkorrigeringen och justeras till 0 mm för kontaktlinsskorrigeringen, med utgångspunkt från referensvertexavståndet (som valts med foropterinställningarna).

Om du vill ändra värdena klickar du på rutan i motsvarande kolumn.

Sidan för konfiguration av exportdata visas. Ändringar görs enligt beskrivningen ovan.

5. Hantera patientdata

a. Lägga till en patientmapp

Skapa en patientmapp genom att trycka på  .



> Sidan för skapande av patientmapp visas:

The screenshot shows the 'Patient' form. It has a title bar with a person icon and the word 'Patient'. Below the title bar, there are four input fields: 'Name', 'Last Name', 'Birth Date', and 'Gender'. The 'Gender' field has a dropdown arrow. At the bottom right of the form, there are two buttons: a red 'X' (cancel) and a blue checkmark (confirm).

Fyll i de obligatoriska fälten:

The screenshot shows the 'Patient' form with the fields filled out. The 'Name' field contains 'Jane', the 'Last Name' field contains 'Doe', the 'Birth Date' field contains '25/08/1980', and the 'Gender' field is set to 'Male' (indicated by a red male symbol). The red 'X' and blue checkmark buttons are still visible at the bottom right.



Påminnelser

- : man
- : kvinna

När alla fält för mappen har fyllts i trycker du på:

- för att bekräfta.
- för att avbryta.

6. Åtkomst med sammanhangsberoende hjälp

Visa den sammanhangsberoende hjälpen genom att trycka på .

Vad du ska säga under testerna samt de åtgärder som ska utföras på konsolen visas till höger på skärmen.

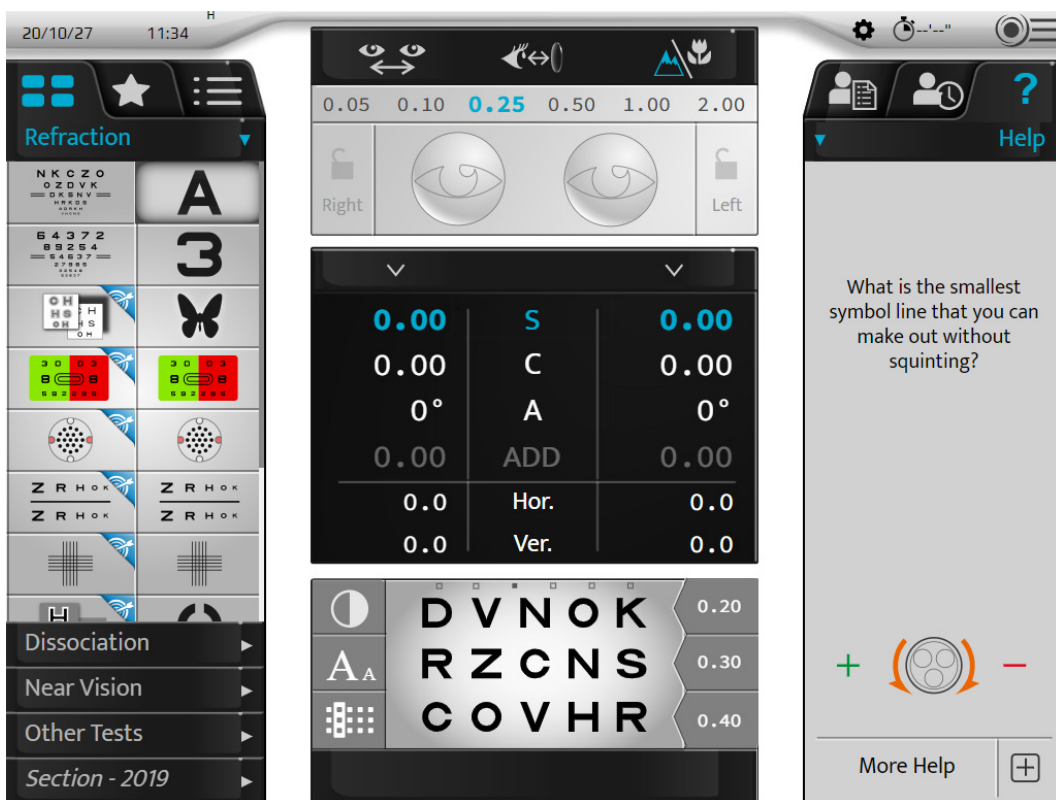

Om du vill visa mer information om testet trycker du på [More help] .

En ytterligare hjälpsida visas:



Tryck på  för att stänga sidan.

VII. UTFÖRANDE AV TESTER UNDER EN BRYTNINGSUNDERSÖKNING

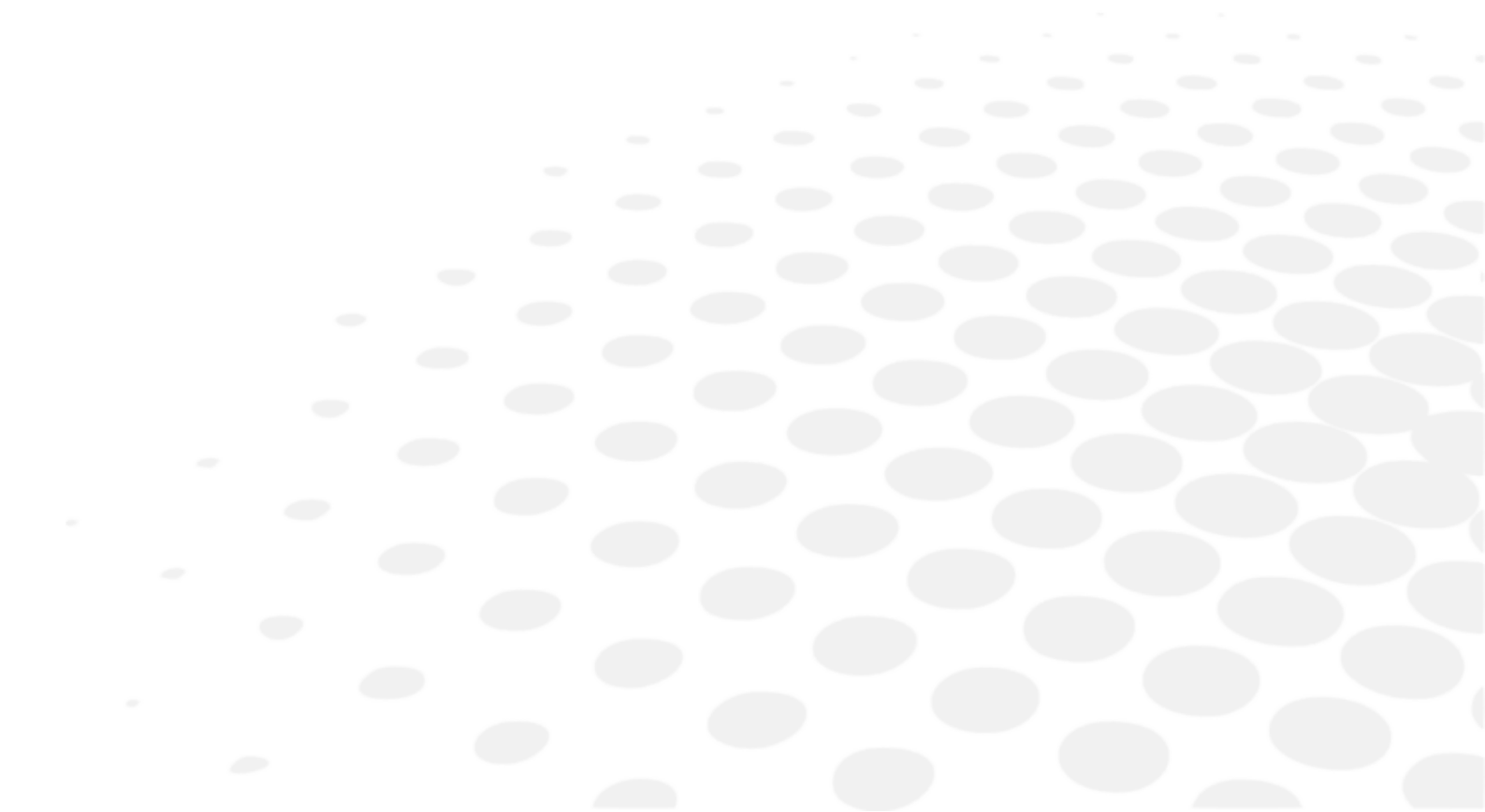

1. Inskrivning av patientens refraktiva data

a. Målsättning



Innan testet av brytningsfel utförs är det nödvändigt att först ange data från patientens ursprungliga brytning i instrumentet.

Dessa data kan komma från:

1. Den tidigare uppmätta brytningen för patientens glasögon,
2. Objektiv refraktion:
 - mätt med automatisk refraktometer eller skiaskop/retinoskop,
 - fastställd med hjälp av en aberrometer.
3. Patientmappen.

b. Data som importeras från Essibox.com

Patientens refraktiva data kan importeras från Essibox.com:

- På pekskärmen, genom att trycka på  > .

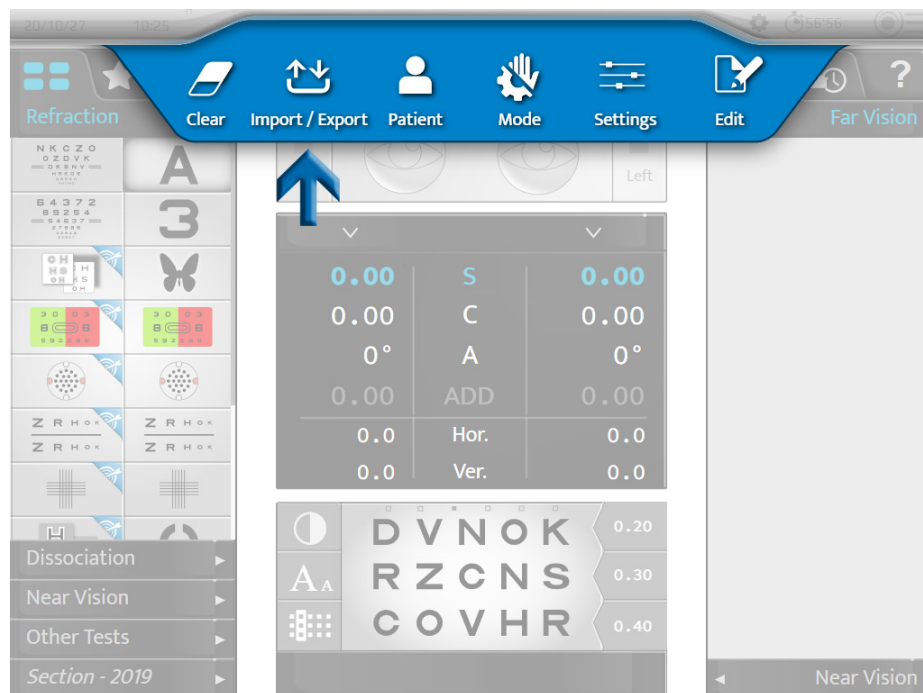

- På konsolens tangentbord, genom att trycka på knapparna [Import] .

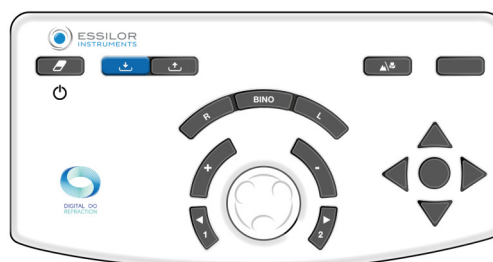

Enligt den importerade informationen och foropterställningarna sparas dessa refraktiva data automatiskt i ett av foropterns minnen:

- [Lensmeter]: föregående korrigering
- [Autorefractor]: målbrytning uppmätt med auto-refraktometer eller aberrometer
- [Retinoscopy]: brytning uppmätt med skiaskop/retinoskop
- [Patient file]: brytning hämtad från patientmappen
- [Subjective night]
- [Auto-kerato-refractometer night]
- [Memory 1]
- [Memory 2]
- [Memory 3]
- [Memory 4]



10 minnen finns i tillgängliga.

Det går att byta namn på dessa minnen.

c. Manuell inmatning

Inmatningen av startbrytningen kan utföras antingen:

- Öga för öga
- Två ögon samtidigt

Du kan manuellt ange patientens brytningsdata i foropteren på två olika sätt:

1. Genom att använda konsolens pekskärm eller
2. Genom att använda konsolens tangentbord.

1 – Genom att använda konsolens pekskärm

- 1 Tryck på den inställning som du vill ange.
 - Sfär (S)
 - Cylinder (C)
 - Axel (A)



Valet kan göras oberoende för höger öga, vänster öga eller för båda.

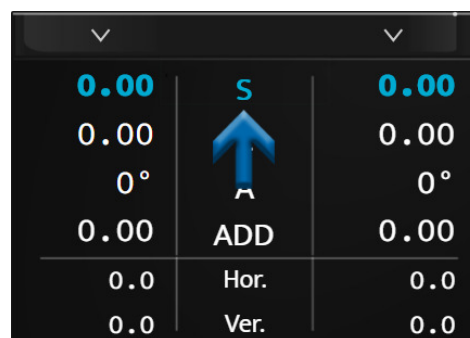

- > Raden för den valda inställningen visas i blått. Tryck på vald parameter igen för att visa det numeriska tangentbordet.

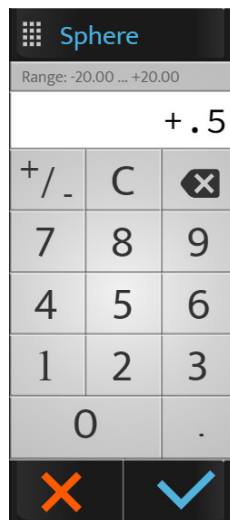

- 2 Ange det önskade värdet och tryck på:

- o ✓ för att bekräfta.
- o ✗ för att avbryta.

- > De data som visas på skärmen och appliceras framför patientens öga eller ögon.

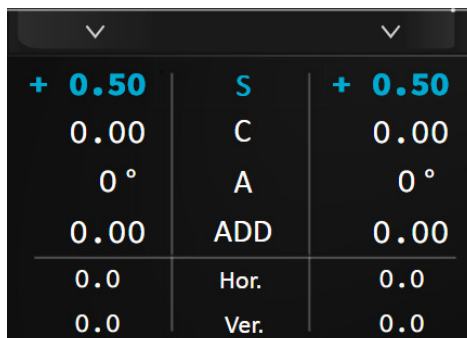

- 3 Tryck sedan på andra inställningar, om nödvändigt.

2 – Genom att använda konsolens tangentbord

- 1 Tryck på knapparna [R, BINO or L].

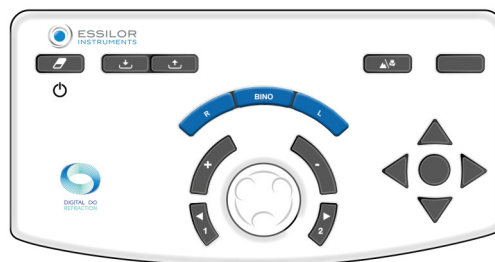

- 2 Vrid konsoltangentbordets mittenknapp medurs (-) eller moturs (+).

- > Värdena för den valda inställningen ändras.

3 Tryck på mittenknappen på tangentbordet för att ändra inställningen om nödvändigt.



Glöm inte att spara de data som du har angett i ett av de tillgängliga minnena (här [Lensmeter]).

3 – Memorisering av data

1 Tryck på:

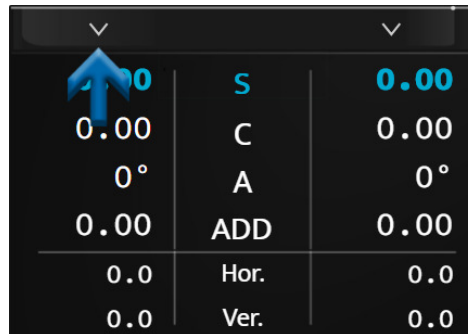

> Listan över tillgängliga minnen visas.

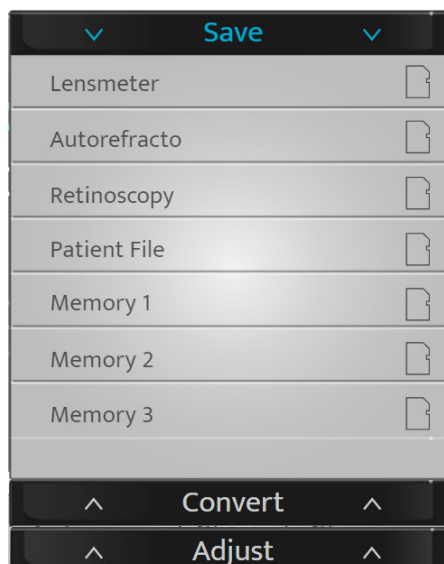

- 2 Välj önskat minne.
> De data som sparats visas till höger på skärmen.



2. Standardundersökningar

Det finns tre typer av standardtester:

1. Brytningstester för fjärrseende
2. Test av binokulär syn
3. Syn på nära håll

a. Undersökning av brytningsfel

Följande undersökningar av brytningsfel kommer att beskrivas:

- Synskärpa
- Röd/grönt eller tvåfärgat
- Fasta kors-cylindermetoden
- Reserverade korsade cylindrar
- Biokulär balans



Denna lista är inte uttömmande.

Vissa huvudundersökningar beskrivs endast här för att förstå hur instrumentet fungerar.



För varje test finns en sammanhangsberoende hjälp som kan visas genom att trycka på **?**.

Användaren uppmanas att hänvisa till denna.



Påminnelse

Innan testet av brytningsfel utförs rekommenderas det att man först anger data från patientens ursprungliga brytning i instrumentet.

Dessa data kan komma från:

1. Den tidigare uppmätta brytningen för patientens glasögon,
2. Objektiv refraktion:
 - mätt med automatisk refraktometer eller skiaskop,
 - fastställd med hjälp av en aberrometer.
3. Patientmappen.

Synskärpa

Målsättning

Mät patientens synskärpa med och/eller utan korrigering för:

- Seende på långt håll
- Monokulär syn:
 - höger öga (HÖ),
 - vänster öga (VÖ),
- Binokulär syn (HVÖ, dvs. både HÖ och VÖ samtidigt).

Val av skala för optotyper

Det är möjligt att välja två typer av optotypskalor:

1. Rationell progressionsskala (i motsatt och decimal skärpa)
 - bokstäver
 - siffror
 - Landolt C
 - Snellen E
 - bildsynprövningstavla
2. Logaritmisk progressionsskala
 - bokstäver
 - siffror
 - Landolt C
 - Snellen E

När du har gjort ditt val trycker du på ikonen för önskat test. Visualiseringen av testet visas sedan längst ner på huvudskärmen:

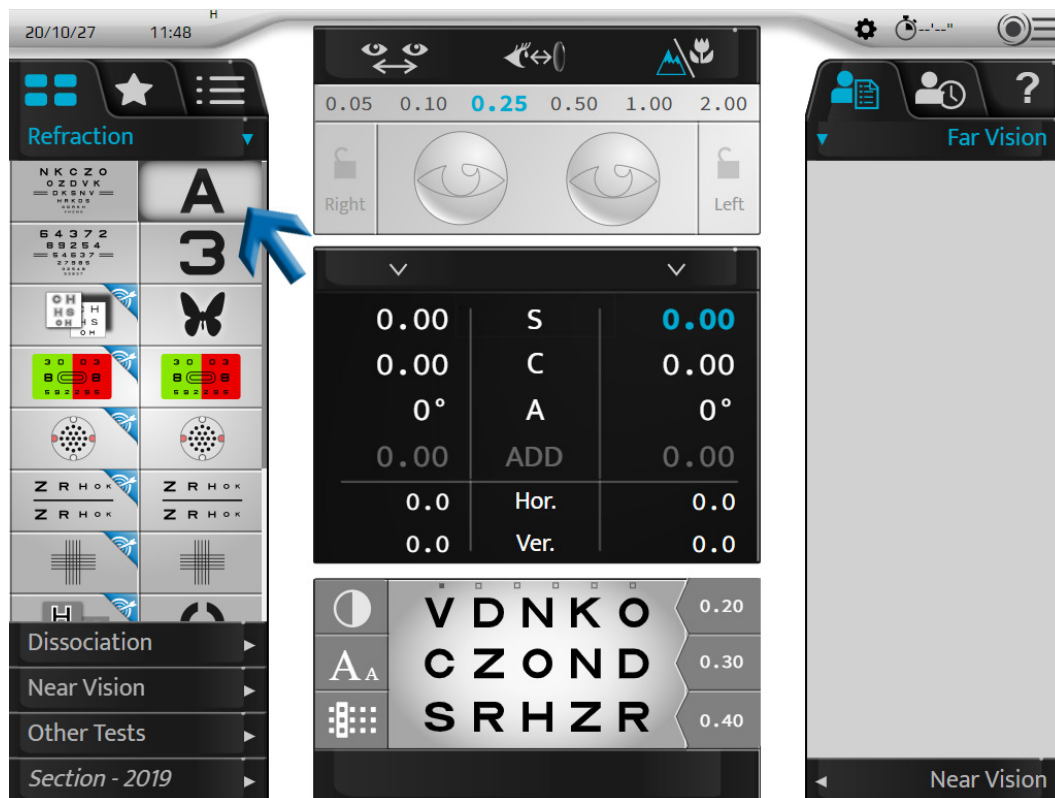

I testdisplayområdet kan du:

- Visualisera de presenterade optotyperna.
- Visa värdena för synskärpa med den enhet som valts under konfigurationen:
 - decimalskärpa (x/10)
 - Snellen-skärpa i meter (6/x)
 - Snellen-skärpa i fot (20/x)



I tabellen med optotyper kan du:

- Visa värdet för motsvarande skärpa,
- Visa enheten för skärpan.

Val av skala för optotyper

Skalor för skärpa	Typer	Ikoner	Displayområde längst ner på skärmen
Rationell progressionsskala	bokstäver	A	
	siffror	3	

- Genom att trycka på de horisontella tangenterna på konsolens tangentbord.



Visning av värdena för synskärpan

Visa värdena för synskärpan genom att trycka på **A_A**.

Värdena för synskärpan visas nedanför tabellen med det eller de värden som för närvarande används markerade med blått.

☾	O N S H R						0.20
A _A	V H C Z N						0.30
⋮	C S Z V O						0.40
0.05	0.08	0.10	0.20	0.50	0.80	1.20	
			0.30	0.60	0.90	1.50	
			0.40	0.70	1.00	2.00	

Du kan ändra synskärpan på konsolens tangentbord genom att trycka på de vertikala tangenterna:



Registrera patientens värden för synskärpa genom att trycka på knappen i mitten av de fyra pilarna eller genom att trycka på värdet för synskärpa på skärmen.



På tangentbordet	På skärmen

Val av visning av optotyp tabell

För att välja en typ av display, trycker du på **⋮**.

Det är möjligt att välja fyra visningstyper för optotyper:

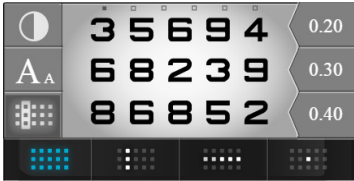
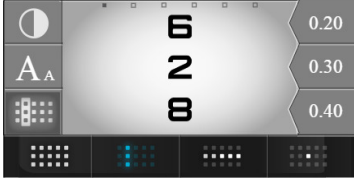

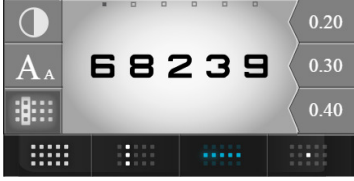
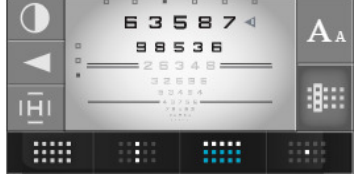
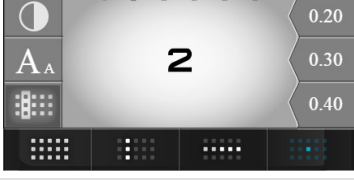
1. I tabellen
2. I kolumnen
3. I raden
4. I isolerade optotyper

Displaytyper	Display i området längst ner på skärmen
Tabell	
Pelare	
Flera kolumner (tryck på samma ikon på nytt)	
Rad	
Flera rader (tryck på samma ikon på nytt)	
Enskild optotyp	

Fixera patientfokus

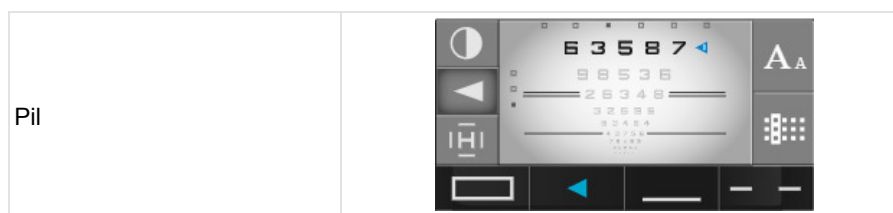
I detta avsnitt kan ECP fästa patientens fokus på ett specifikt område. Tryck på . Nu är det möjligt att fokusera från:



Block	
Understrykning	
Motsatta rader	

Val av typ av kontrast

För att välja en typ av kontrast trycker du på .

Det är möjligt att välja mellan tre typer av kontrast:

1. Rödgrön, i 100 % kontrast,
2. Vitt mot svart bakgrund
3. Svart mot vit bakgrund, med val av kontrast från 0 till 100 %.



Procedur – fastställ patientens synskärpa

- 1 Välj optotyper på pekskärmen.



Kontrollera att optotyperna visas korrekt på presentationsskärmen för testet.

- 2 Välj höger öga, vänster öga eller båda ögonen med hjälp av knapparna [R, L or BINO] på konsolens tangentbord.

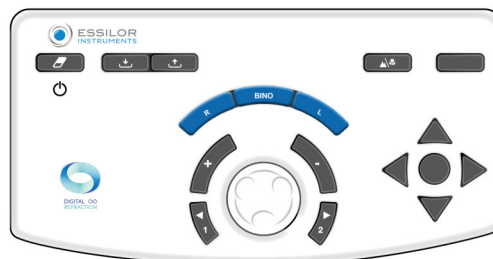

- 3 Bläddra igenom testerna av synskärpa med de vertikala pilarna på konsolens tangentbord.



- 4 Säg följande till patienten:

"Titta på testet, vilken är den minsta symbolinjen som du kan se utan att kisa?"

> Om patienten lyckas säga 3 av 5 optotyper korrekt på samma rad för en viss skärpa anses nivån ha klarats.

- 5 Spara värdet för den synskärpan. Du kan spara detta värde:

- o På konsolens tangentbord, genom att trycka på knappen i mitten av de fyra pilarna.



Endast för rationell skala för en enskild rad eller en enskild symbol.

- o På pekskärmen, genom att trycka på värdet för den synskärpa som visas i visningsområdet.



> Värdet för patientens synskärpa (HÖ, VÖ, BINO) ändras till blått och sparas i avsnittet "Patientdata", i minnet för "Synskärpa".

> Det visas i ratten till höger på skärmen.

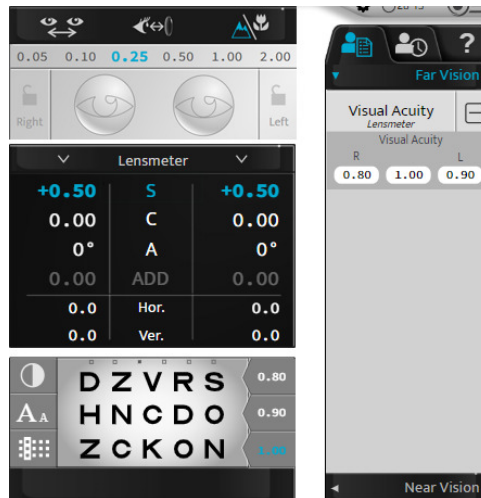

Röd/grön eller tvåfärgad (icke-smart test)

Målsättning

Justera patientens sfäriska korrigeringsvärde för:

- Seende på långt håll
- Monokulär syn:
 - höger öga (HÖ),
 - vänster öga (VÖ),
- Binokulär syn (HVÖ, dvs. både HÖ och VÖ samtidigt).

Procedur – utförandet av testet

1 Tryck på .

> Det röda/gröna testet visas i displayområdet längst ner på konsolens pekskärm.



> Motsvarande tabell med optotyper visas på presentationsskärmen för testet.



För att utföra detta test under de bästa förhållandena rekommenderas en mer mjukt upplyst miljö.

2 Säg följande till patienten:

"Titta på testet, verkar tecknen tydligare i den gröna bakgrunden, i den röda bakgrunden eller verkar de identiska i båda bakgrunderna?"

Om svaret är:

> - **tydligare på den röda bakgrunden** lägg till -0,25 D (*) till värdet för sfären. Antingen genom att:

- o Genom att trycka på tangenten "-" på konsolens tangentbord.

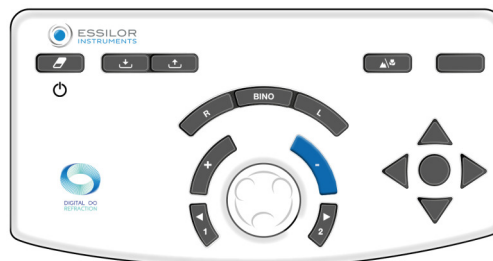

- På konsolens tangentbord, genom att vrida mittenknappen medurs (*).



> Starta testet på nytt tills patienten ser lika svart för tecknen mot den röda bakgrunden som mot den gröna bakgrunden eller föredrar den gröna bakgrunden.

- > - **tydligare mot den gröna bakgrunden** lägg till +0,25 D (*) till värdet för sfären. Antingen genom att:
 - Genom att trycka på tangenten "+" på konsolens tangentbord.

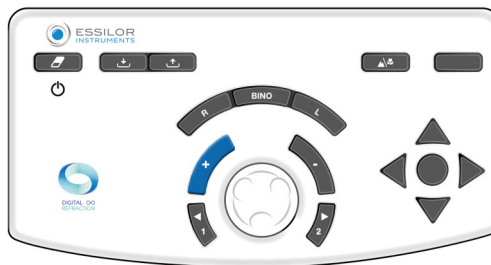

- På konsolens tangentbord, genom att vrida mittenknappen moturs (*).



> Starta testet på nytt tills patienten ser tecknen lika klart mot den röda bakgrunden som mot den gröna bakgrunden eller föredrar den röda bakgrunden.

- > - **identisk mot den röda bakgrunden och mot den gröna bakgrunden** behåll detta sfärvärde.
Om preferensen växlar mellan rött och grönt mellan två steg för sfären ska de sista tidigare värdena behållas:
 - **röd** för en patient **med myopi**
 - **grön** för en patient **med hypermetropi**

Anteckningar

- För att undvika störande effekter när patienten anpassar synen (som kan orsaka en preferens för det röda) är det möjligt att:
 - be patienten att titta på den gröna bakgrunden innan du fortsätter med jämförelsen mellan rött och grönt,
 - lägg till lite oskärpa med styrkan +0,50 D för att skapa en preferens för det röda och återställ sedan tills balansen mellan det röda och det gröna uppnås.
- Flera på varandra följande svar som föredrar för det röda kan påvisa att patienten oavsiktligt märker en störande effekt när ögonen anpassar sig vid bytet. Det kan särskilt inträffa hos unga patienter som ibland kan verka kortsynta av den anledningen. Det är därför viktigt att se till att det inte resulterar i ett alltför konkavt (eller negativt) sfärvärde.



(*)

Denna information motsvarar foropterns standardinställningar. Ändringssteget **för sfären är som standard 0,25 D** men det kan justeras i inställningarna.

Fasta kors-cylindermetoden

Målsättning

Justera patientens sfäriska korrigeringsvärde för:

- Seende på långt håll
- Monokulär syn:
 - höger öga (HÖ),
 - vänster öga (VÖ),
- Binokulär syn (HVÖ, dvs. både HÖ och VÖ samtidigt).

Procedur – utförandet av testet

1 Tryck på .

- > Ett kors som består av svarta horisontella och vertikala linjer mot en vit bakgrund visas i displayområdet längst ner på pekskärmen på konsolen.

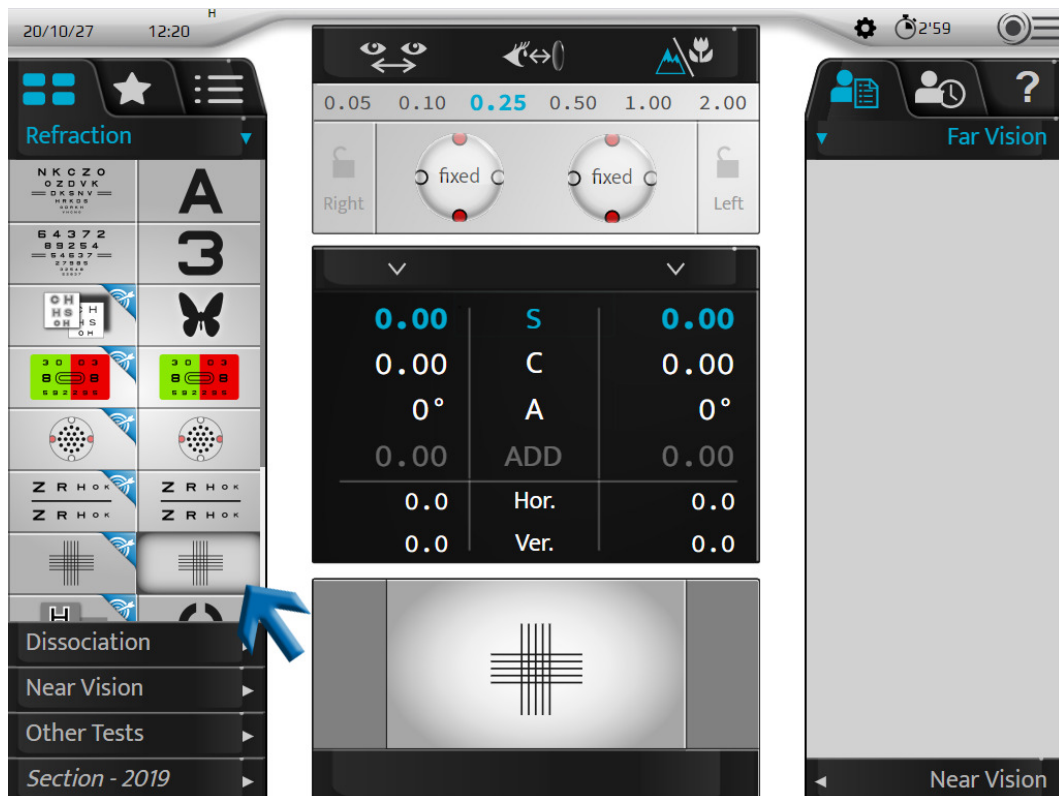

- > Ett kryss visas på testpresentationsskärmen.
- > Fasta korsade cylindrar med formeln $+0,50 (- 1,00) 90^{\circ}$ läggs till för patientens korrigering (för höger öga, vänster öga eller båda ögonen).



Denna cylinder skapas **automatiskt** av den optiska modulen genom en kombination med patientens korrigering. Det är inte en extra lins som läggs till framför patientens korrigering (som i traditionella foroptrar).

2 Säg följande till patienten:

"Titta på korset. Berätta om de horisontella eller vertikala linjerna syns tydligare för dig eller mörkare eller om de är lika mörka."

Om svaret är:

- > – **tydligare vertikala linjer** lägg till $-0,25\text{ D}$ (*) till värdet för sfären. Antingen genom att:
 - o Genom att trycka på tangenten "-" på konsolens tangentbord.



- o På konsolens tangentbord, genom att vrida mittenknappen medurs (*).

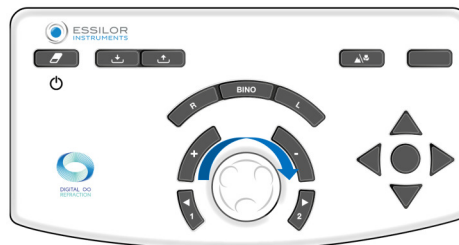

> Starta testet igen tills patienten ser samma tydlighet mellan de horisontella och vertikala linjerna eller en större tydlighet för de horisontella linjerna.

- > – **tydligare horisontella linjer** lägg till $+0,25\text{ D}$ (*) till värdet för sfären. Antingen genom att:
 - o Genom att trycka på tangenten "+" på konsolens tangentbord.

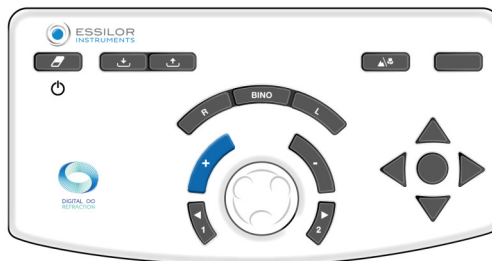

- o På konsolens tangentbord, genom att vrida mittenknappen moturs (*).



> Starta testet igen tills patienten ser samma tydlighet mellan de horisontella och vertikala linjerna eller en större tydlighet för de vertikala linjerna.

- > – **likhet mellan det horisontella och vertikala** behåll detta sfärvärde.

Om preferensen växlar mellan de horisontella och horisontella linjerna mellan två steg för sfären ska de sista tidigare värdena behållas:

- **vertikal** för en patient **med myopi**
- **horisontell** för en patient **med hypermetropi**

Anteckningar

- För att undvika störande effekter när patienten anpassar synen är det möjligt att lägga till lite oskärpa (med konvex styrka) tills preferens för de vertikala linjerna uppnås och sedan öka skärpan tills en balans uppnås mellan de horisontella och vertikala linjerna.
- Testet av de fasta korsade cylindrarna förutsätter en exakt korrigerad av ögats astigmatism. Resultatet kan förvrängas om en direkt astigmatism över- eller underkorrigeras (cylinderaxeln avviker från 0°) eller det motsatta (cylinderaxeln avviker från 90°).
- Mot slutet av testet är de horisontella och vertikala linjerna något suddiga (eftersom patienten tittar på dem genom en cylinder med 1.00 D). Det viktiga är att oskärpan är identisk för de horisontella och vertikala linjerna.



(*)

Denna information motsvarar foropterns standardinställningar. Ändringssteget **för sfären är som standard 0,25 D** men det kan justeras i inställningarna.

Reserverade korsade cylindrar

Målsättning

Fastställ värdet för patientens cylindriska korrigerad:

- Axel,
- I styrka,
- Seende på långt håll,
- Med ett öga (höger eller vänster öga).



Historiskt sett utfördes testet med omvända korsade cylindrar med en lins bestående av en positiv cylinder och en negativ cylinder med samma styrka och vinkelräta delar mellan dem. Denna lins monterades på en axel och tillät positionen för de positiva och negativa cylindrarna att växlas manuellt genom att vrida själva linsen.



Till skillnad från de traditionella manuella och automatiserade foropterna sker ingen omvändning i Vision-R™ 800 eller "ändring" manuellt. De korsade cylindrarna växlar positioner omedelbart. Den bestäms genom en beräkning som i kombination med den befintliga korrigeringen genereras direkt av den optiska modulen. Patienten ser en förändring inträffa direkt och utan avbrott och kan därför lättare uppfatta skillnaden.

Princip

Principen för testet är att kombinera linsens astigmatism med det okorrigerade restvärdet för cylindern i ögat (det som är resultatet av kombinationen av ögats astigmatism och den applicerade korrigeringen).

- Om astigmatismen korrigeras korrekt uppfattar inte patienten någon skillnad mellan positionerna för de korsade cylindrarna. De ses lika suddiga.
- Om astigmatismen inte korrigeras korrekt uppfattar patienten en suddig skillnad mellan olika positionerna för de korsade cylindrarna.

Testet med omvänd korsad cylinder sker i tre steg:

1. Sökning av cylinderaxel
2. Sökning av styrkan för cylindern
3. Justering av styrkan för sfär (baserat på värdet för cylinder)



Påminnelse – sökning av cylinderaxel

Sökningen efter cylinderaxel sker genom att jämföra två positioner:

1. Korrigeringscylinders negativa axel
2. Cylinderaxeln för patientens korrigering

Om axeln för korrigeringen är korrekt uppfattar inte patienten någon skillnad mellan de två positionerna.

Men om patienten upplever en skillnad mellan de två positionerna ska korrigeringsaxeln justeras med 5° (*) i riktningen mot den negativa axeln för den föredragna korsade cylindern. Åtgärden upprepas tills patienten inte längre uppfattar någon skillnad mellan de två positionerna eller föredrar en återgång till den föregående axelpositionen.



Påminnelse p sökning av cylinderstyrka

Sökandet efter cylinderstyrkan sker genom att placera de korsade cylindrarnas meridianer enligt riktningen för korrigeringsaxeln och jämföra de två positionerna för de korsade cylindrarna.

Om styrkan för cylindern är korrekt uppfattar inte patienten någon skillnad.

Om patienten upplever en skillnad är det nödvändigt att modifiera styrkan för cylindern. Om patienten föredrar:



- Positionen för de korsade cylindrarna med den negativa axeln i linje med korrigeringen: det är nödvändigt att **öka** värdet för korrigeringen av den negativa cylindern med 0,25 D (*).
- Den position där den negativa axeln är vinkelrät mot axeln för korrigeringen: (motsvarar att den positiva axeln för cylindern är i linje med korrigeringen): det är nödvändigt att **minska** cylindervärdet med 0,25 D (*).

Upprepa åtgärden tills patienten inte längre uppfattar någon skillnad eller anger en återgång till den föregående positionen för tvärcylindern.

Anmärkning: efter en förändring av 0,50 D till cylindern ska du inte glömma att justera sfärens effekt 0,25 D för att bibehålla en konstant ekvivalent sfärisk styrka.

Procedur – testresultat, steg 1 sökning av cylinderaxel

1 Tryck på .

 Detta test kan också utföras med en bokstav som mål .

> Testet med korsade cylindrar visas i displayområdet längst ner på konsolens pekskärm.

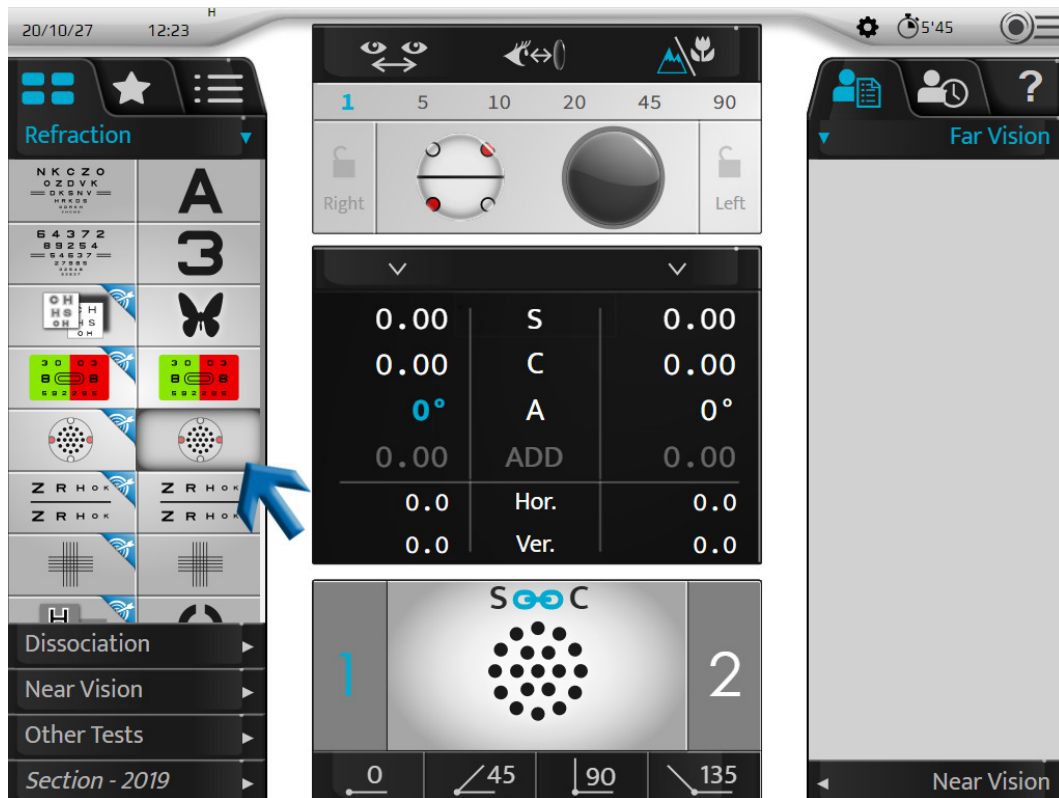

- > Ett punkttest visas på testpresentationsskärmen.
- > Korscylindern placeras i positionen för cylinderaxelverifiering, riktad baserat på riktningen för den negativa axeln för patientens korrigeringscylinder.

Denna axel representeras visuellt av den svarta linjen nedan.



De vita prickarna representerar den positiva axeln.



Det är även möjligt att placera direkt i axelns sökposition genom att klicka en gång på cylinderaxelns värde för önskat öga.

0.00	S	0.00
0.00	C	0.00
0°	A	0°
0.00	ADD	0.00
0.0	Hor.	0.0
0.0	Ver.	0.0

2 Säg följande till patienten:

"Titta på punkterna. Säg mig om de ser skarpare ut, verkar mörkare eller ha högre kontrast vid position 1 eller position 2 eller om de ser lika ut vid båda positionerna."



För att:





<p>Visa punkterna i position 1, tryck på "1" på konsolens tangentbord.</p>	
<p>För att visa prickarna i position 2, tryck på "2" på konsolens tangentbord.</p>	



Det är viktigt att alltid föreslå de tre alternativen:

- o Position 1
- o Position 2
- o Samma

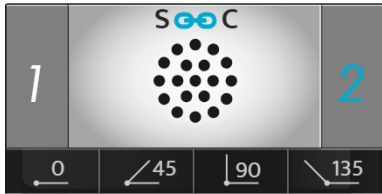
> Positionsförändringen visas i presentationsområdet på två sätt:

Blå markering av positionerna 1 respektive 2	Korscylinderns positionsändring
	
	



Kom ihåg!

- o De röda punkterna markerar den negativa axeln för de korsade cylindrarna
- o De vita punkterna markerar den positiva axeln för de korsade cylindrarna

Om svaret är:

> – **tydligare i position 1**, tryck på "+" på konsolens tangentbord:

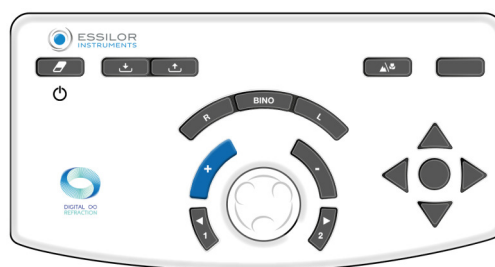

Axeln (den negativa cylindern för korrigeringen och de korsade cylindrarna) vrids i riktning mot den negativa axeln för patientens föredragna position(*).

> Upprepa tills patienten inte längre ser någon skillnad mellan de två positionerna för de korsade cylindrarna.

- > - **tydligare i position 2**, tryck på "+" på konsolens tangentbord:



Axeln (den negativa cylindern för korrigeringen och de korsade cylindrarna) vrids i riktning mot den negativa axeln för patientens föredragna position (*).

> Upprepa tills patienten inte längre ser någon skillnad mellan de två positionerna för de korsade cylindrarna.

- > - **ingen skillnad**, tryck på mittenknappen på konsolen:

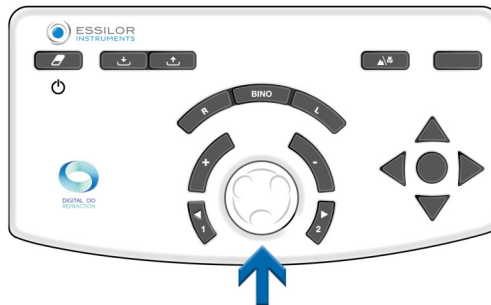

> Behåll detta värde för cylinderaxeln.

- > Refraktionshuvudet ställs sedan automatiskt in i cylinderns styrkeverifieringsposition.

Om du föredrar att växla position 1 med position 2 ska du spara det första värdet för axeln eller ett mellanvärde. Verifiera med hjälp av mittenknappen på konsoltangentbordet.

Anteckningar

Om ingen ursprunglig cylindrisk korrigering finns ska du först placera cylinderaxeln inom ett område av 45° genom att jämföra positionerna 0° och 90°, och sedan 45° och 135°.

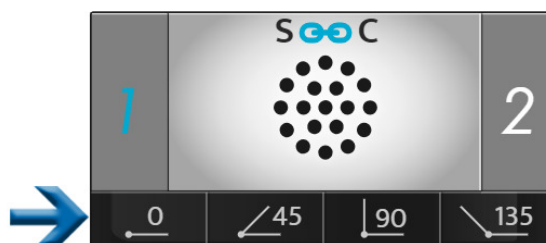

Det blir nödvändigt att placera en negativ cylinder med -0,50 D inom det angivna intervallet av 45° och sedan utföra den procedur som anges ovan.



(*)

Denna information motsvarar foropters standardinställningar.

- Ändringssteget för cylinderaxeln är som standard 5° per steg men det kan justeras i inställningarna.
- Det kan även ändras under testet genom att välja det i visningsområdet för steg.



Procedur – test, steg 2 söka styrkan för cylindern

- 1 Välj styrka för cylindern. Antingen genom att:
 - o På konsolens tangentbord, genom att trycka på mittenknappen.

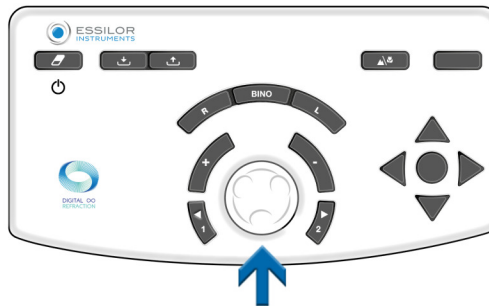

- o På pekskärmen på konsolen genom att klicka en gång på önskat inställningsvärde för det aktuella ögat.

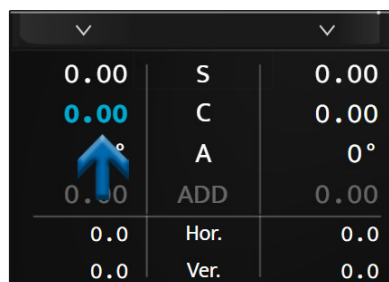

- > Korscylindern är placerad i den styrkeverifieringspositionen för cylindern, orienterad efter riktningen för den korrigerande cylinderns negativa axel för patientkorrigeringen.



Det är vriden 45° från dess position under sökning för cylinderaxeln.

2 Säg följande till patienten:

"Titta på punkterna. Säg mig om de ser skarpare ut, verkar mörkare eller ha högre kontrast vid position 1 eller position 2 eller om de ser lika ut vid båda positionerna."



För att:

Visa punkterna i position 1, tryck på "1" på konsolens tangentbord.

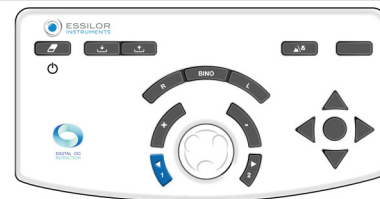

Visa punkterna i position 2 genom att trycka på "2" på konsolens tangentbord.

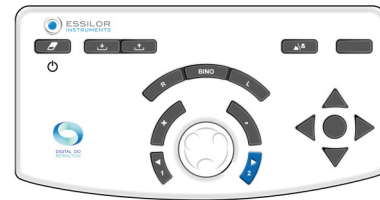

Det är viktigt att alltid föreslå de tre alternativen:

- Position 1
- Position 2
- Samma

> Positionsförändringen visas i presentationsområdet på två sätt:

Blå markering av positionerna 1 respektive 2	Ändring av cylinderaxelns position



Kom ihåg!

- De röda punkterna markerar den negativa axeln för de korsade cylindrarna
- De vita punkterna markerar den positiva axeln för de korsade cylindrarna

Om svaret är:

> – **tydligare i position 1**, tryck på "+" på konsolens tangentbord:

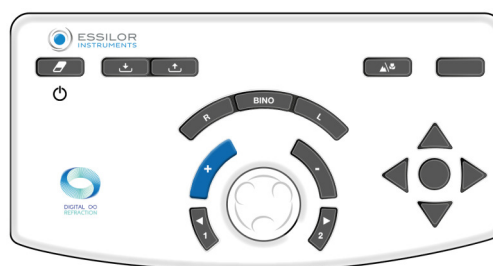

Värdet för korrigeringen av den negativa cylindern minskas sedan med +0,25 D.

- > Upprepa tills patienten inte längre ser någon skillnad mellan de två positionerna för de korsade cylindrarna.
- > - **tydligare i position 2**, tryck på "+" på konsolens tangentbord:



Värdet för korrigeringen av den negativa cylindern ökar sedan med -0,25 D.

- > Upprepa tills patienten inte längre ser någon skillnad mellan de två positionerna för de korsade cylindrarna.
- > - **ingen skillnad**, tryck på mittenknappen på konsolen:

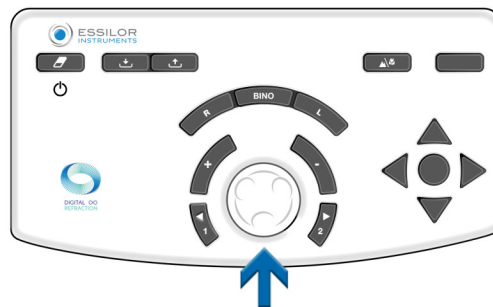

> Behåll detta värde för cylinderstyrkan.

Om preferensen växlas mellan position 1 och position 2, behåll då det lägsta värdet av de två cylindervärden som hittades.



(*)

Denna information motsvarar foropterns standardinställningar.

- Variationssteget för cylinderstyrkan är som standard 0,25 D, men det kan justeras i inställningarna.
- Det kan även ändras under testet genom att välja det i visningsområdet för steg.



Procedur – test, steg 3 justering av styrkan för sfär

- 1 Justera sfärens värde för att bibehålla den konstanta sfäriska motsvarigheten.



Utför denna åtgärd om två ändringar av effektsteg har gjorts.

Exempel: om -0,50 D har lagts till för cylindern ska sfären justeras med +0,25 D (*).

- 2 Denna justering görs manuellt genom att man korrigerar sfären. Du kan göra det:
- o På konsolens tangentbord, genom att trycka på mittenknappen.

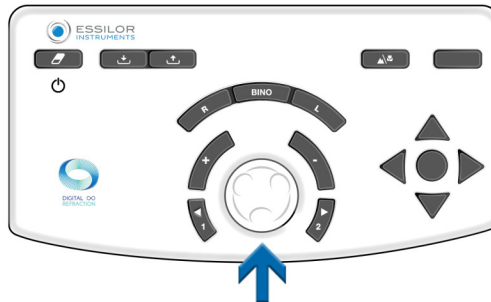

- o På pekskärmen på konsolen genom att klicka en gång på önskat inställningsvärde för det aktuella ögat.

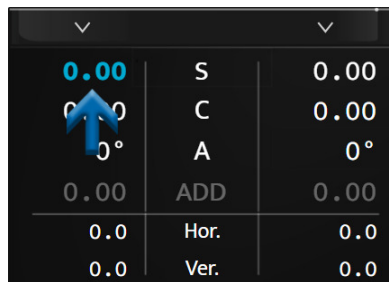

(*)

Om variationssteget för cylinderstyrkan valdes till ett annat värde än 0,25 D kommer den automatiska justeringen av sfärstyrkan också att göras efter två variationssteg för cylindern.

Till exempel: om steglängden är 0,10 D kommer sfärens värde att korrigeras med +0,10 D efter en förändring av cylinderstyrkan på -0,20 D.

Biokulär balans

Målsättning

Justera jämvikten för korrigeringsarna mellan höger och vänster öga under biokulär syn (båda ögonen öppna, men tittar samtidigt på olika mål).

Princip

Principen för testet är att lägga till lite oskärpa patientens syn genom att lägga till en styrka på +0,50 D (eller +0,75 D) framför båda ögonen för att göra det lättare att jämföra synen på höger öga och vänster öga.



Det är lättare att jämföra två suddiga bilder än två skarpa.

Om patienten ser tydligare med ett öga än med det andra gör du det suddigare för det öga som ser bäst och ökar styrkan med +0,25 D (eller +0,10 D eller +0,05 D beroende på valt steg) för att uppnå en suddig synbalans mellan de två ögonen.

När balans har uppnåtts avlägsnar du den tidigare inlagda styrkan +0,50 D (eller +0,75 D) som lades till för att skapa suddighet för båda ögonen och behåller den tillagda styrkan för ett av de två ögonen.

Anmärkning

Användningen av ett binokulärt jämviktstest förutsätter att båda ögonens synskärpa är identisk eller liknande.

Vid signifikant olika synskärpa mellan höger och vänster öga ska ett polariserat rött/grönt-test eller ett test med vertikalt prisma användas för att uppnå en dissociation. Det gör att patienten samtidigt kan göra olika test för rött/grönt för varje öga. Det är sedan möjligt att samtidigt söka efter rött/grönt jämlighet för vardera ögat, med båda ögonen öppna.

Procedur – utförandet av testet

1 Tryck på .

> Testet för binokulär jämvikt visas i displayområdet längst ner på konsolens pekskärm.



- > De polariserade filtren placeras framför patientens ögon så att bilden avskiljs från ögonen.
- > Masker visas .
- > Två polariserade bokstavsraden visas på testpresentations-skärmen.



Patienten kan se:

- o Den övre raden med det högra ögat (*)
- o Den nedre raden med vänster öga (*)

- 2 Lägg till +0,50 D (eller +0,75 D) framför båda ögonen (för att lägga till lite oskärpa för patientens syn).



Du kan lägga till styrkan på två olika sätt. Genom att trycka på [Bino] och sedan (när parametern "S" har valts):

1. Genom att vrida mittenknappen moturs två gånger (+0,50 D) eller tre gånger (+0,75 D).



2. Genom att trycka på "+" två gånger (+0,50 D) eller tre gånger (+0,75 D).

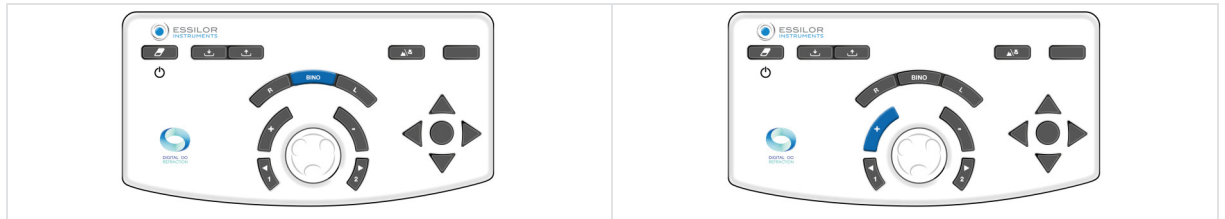

- 3 Säg följande till patienten:

"Titta på de två raderna med bokstäver. Ser bokstäverna tydligare ut på den övre raden, på den nedre raden eller ser de identiska ut för dig?"

Om svaret är:

- > – **skarpare bokstäver på övre raden**, lägg till +0,25 D (*) till värdet för sfären på höger öga. För att göra detta: Tryck på [R] på konsolens tangentbord.

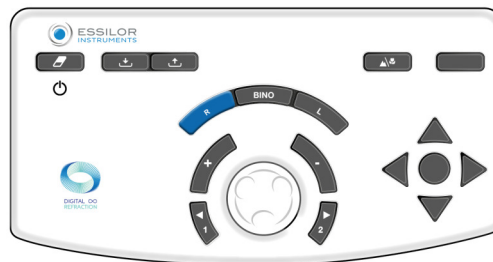

På konsolens tangentbord:

- o Tryck på "+".

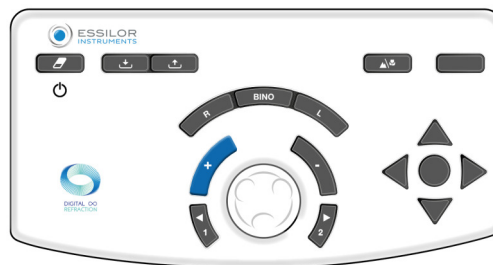

- o Eller vrid mittenknappen moturs (*).



> Upprepa åtgärden tills patienten ser en balans i suddighet mellan de övre och nedre raderna eller att den tydligaste växlar.

- > – **skarpare bokstäver på nedre raden** lägg till +0,25 D (*) till värdet för sfären på vänster öga. För att göra detta: Tryck på [L] på konsolens tangentbord.

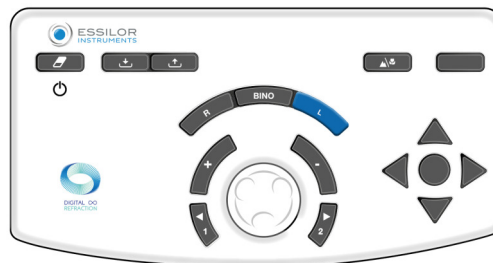

På konsolens tangentbord:

- o Tryck på "+".

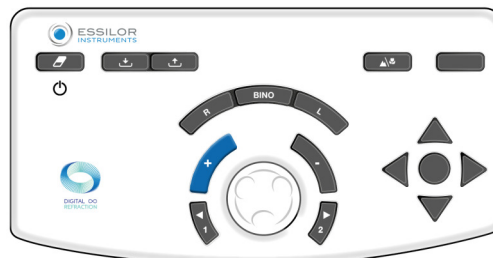

- o Eller vrid mittenknappen moturs (*).

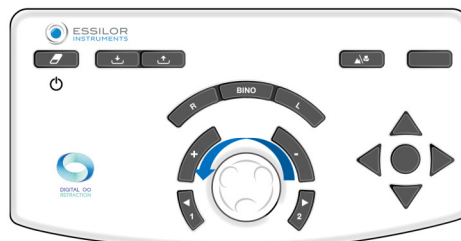

> Upprepa åtgärden tills patienten ser en balans i suddighet mellan de övre och nedre raderna eller att den tydligaste växlar.

> – **identiskt för bokstäverna på den övre och nedre raden**, biokulär jämvikt har uppnåtts. Anteckna detta värde.

Om preferensen växlar mellan de övre och nedre raderna mellan förslagen:

- Minska skillnaden i varianssteg för att bestämma den exakta biokulära jämvikten eller
- Bevara den balans som ger preferens för patientens dominerande öga.



Vilket öga som är patientens dominerande öga fastställs under de första undersökningarna av brytningsfel.

4 När balans har uppnåtts avlägsnar du den tidigare inlagda styrkan +0,50 D (eller +0,75 D) som lades till i början av testet.



Du kan ta bort den styrkan på två olika sätt. Genom att trycka på [Bino] och sedan (när parametern "S" har valts):

1. Genom att vrida mittenknappen medurs två gånger (+0,50 D) eller tre gånger (-0,75 D).

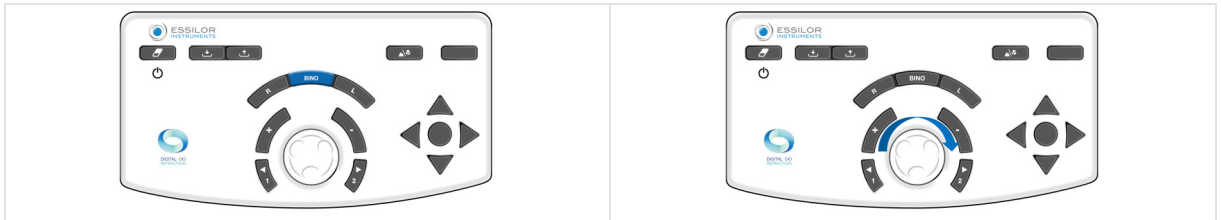

2. Genom att trycka på "-" två gånger (-0,50 D) eller tre gånger (-0,75 D).



Efter det biokulära jämviktstestet ska en binokulär sfärkontroll genomföras med det röd/gröna testet (som ska utföras med båda ögonen öppna).

Anteckningar

- Om patienten rapporterar att linjerna visas eller försvinner eller förskjuts horisontellt eller vertikalt är det troligt att han eller hon har ett binokulärt synproblem (svårigheter att se med båda ögonen samtidigt eller att slå samman bilder).
- Det är värt att ställa frågan rutinmässigt i detta skede av testet för att säkerställa att patienten ser samtidig med båda ögonen och att patientens syn är stabil.



(*)

Denna information motsvarar foropecterns standardinställningar. Ändringssteget **för sfären är som standard 0,25 D** men det kan justeras i inställningarna.

b. Tester av syn på nära håll

Test av syn på nära håll ska utföras med stav och närsynsdiagram.

3. Smarta tester

Ett smart test är ett halvautomatiskt test med en algoritm som mer exakt kan bestämma patientens subjektiva brytning. Vid ett smart test sparas och integreras alla svar automatiskt för att skapa den bästa möjliga korrigeringen.



De smarta testerna kan identifieras genom ett piktogram till höger om ikonerna .



Vissa huvudundersökningar beskrivs endast här för att förstå hur instrumentet fungerar.



För varje test finns en sammanhangsberoende hjälp som kan visas genom att trycka på .

⚡ Alla smarta tester fungerar baserat på principen om att mata in patientens svar och algoritmens förlopp för att bestämma den kontrollerade inställningen. Och det fortsätter tills rätt värde har hittats.

a. Undersökning av brytningsfel

Smart test för röd/grönt eller tvåfärgat

Målsättning

Justera patientens sfäriska korrigeringsvärde för:

- Seende på långt håll,
- Monokulär syn:
 - höger öga (HÖ),
 - vänster öga (VÖ),
- Binokulär syn (HVÖ, dvs. både HÖ och VÖ samtidigt).

Procedur – utförandet av testet

1 Tryck på .

- > I testvy-fönstret längst ner på pekskärmen på konsolen kan du välja under vilka förhållanden testet ska utföras (HÖ, VÖ, BINO).



- 2 När villkoret är valt startar testet.
 - o På pekskärmen genom att trycka på [Start].



- o På konsolens tangentbord, genom att trycka på mittenknappen.



- > Det röda/gröna smarta testet visas i displayområdet längst ner på konsolens pekskärm.

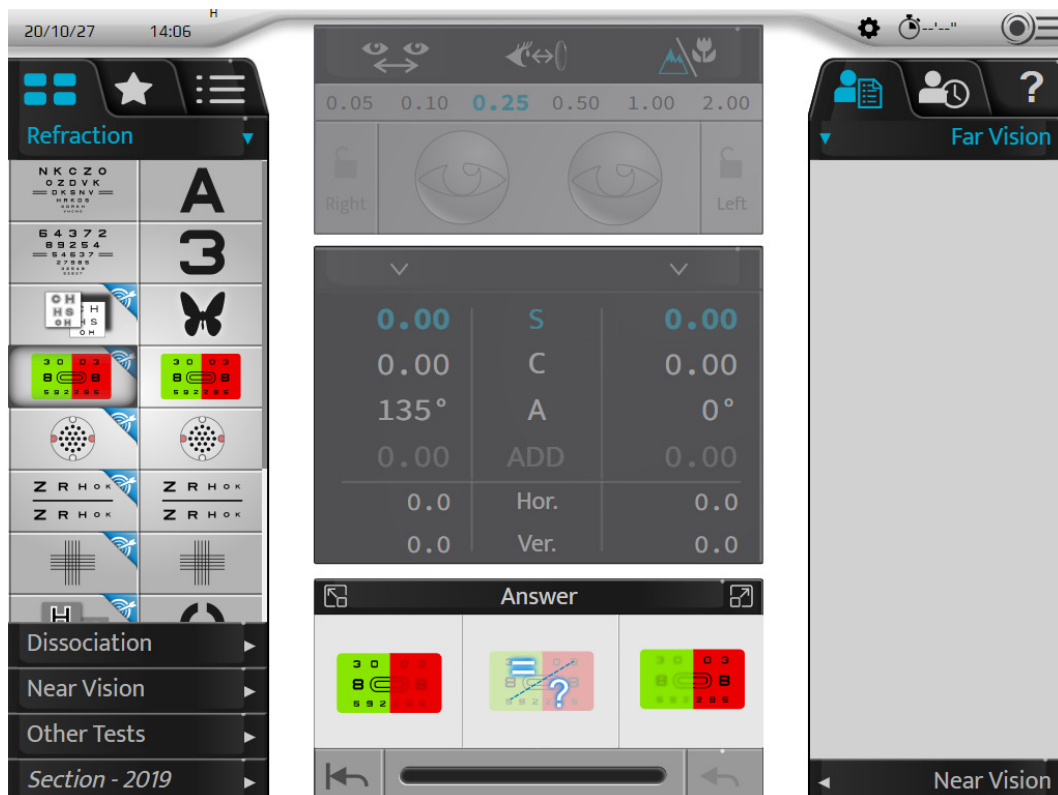

Den mellersta delen av skärmen ser nedtonad ut. Det är inte längre möjligt att ändra värdena för kontrollerade inställningar, masker, filter eller justeringar av instrumentet.

- > Motsvarande tabell med optotyper visas på presentationsskärmen för testet.

3 Säg följande till patienten:

"Titta på tecknen på den röda och den gröna bakgrunden. Syns de tydligare på den röda bakgrunden, på den gröna bakgrunden eller är de identiska på båda bakgrunderna."

Om svaret är:

- > – **mörkare mot den gröna bakgrunden.** Välj svar genom att antingen:
 - Trycka på motsvarande svar på pekskärmen.

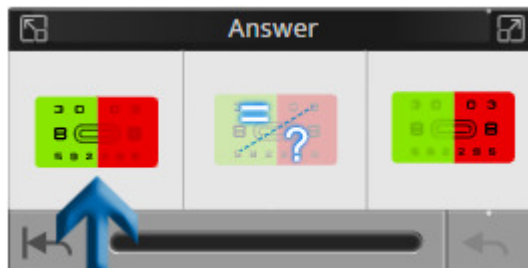

- Genom att trycka på tangenten "+" på konsolens tangentbord.

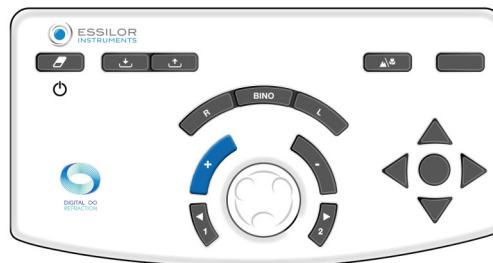

- > – **mörkare mot den röda bakgrunden.** Välj svar genom att antingen:
 - Trycka på motsvarande svar på pekskärmen.

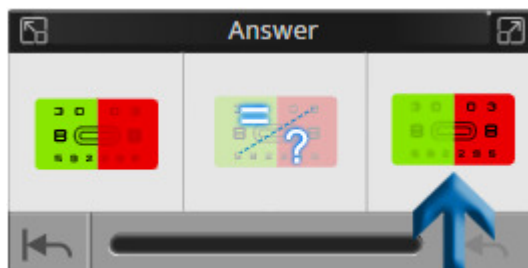

- Genom att trycka på tangenten "-" på konsolens tangentbord.

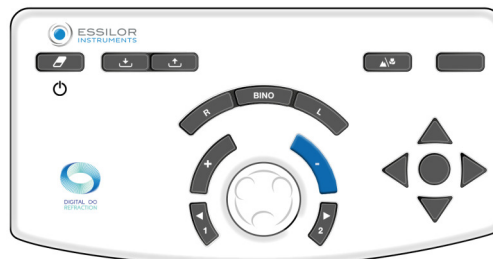

- > – **ingen preferens, vet inte.** Välj svar genom att antingen:
 - Trycka på motsvarande svar på pekskärmen.



- På konsolens tangentbord, genom att trycka på mittenknappen.



I svarsfönstret går det även att:

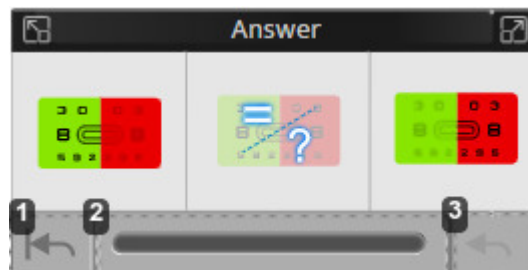

1. Återgå till början av testet
2. Visa undersökningens förlopp
Det finns tre statusindikationer på förloppsindikatorn.
3. Avbryt det senaste svaret



Ett felmeddelande kan visas om det uppstår en avvikelse under testet.

EXEMPEL:

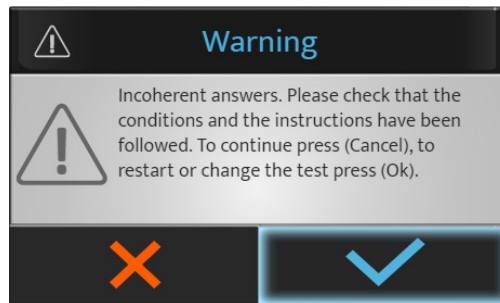

Tryck på:

- ✓ för att stoppa eller starta testet igen.
- ✗ för att fortsätta testet.

4 Efter sekvensen avslutar du testet genom att trycka på [Closed].

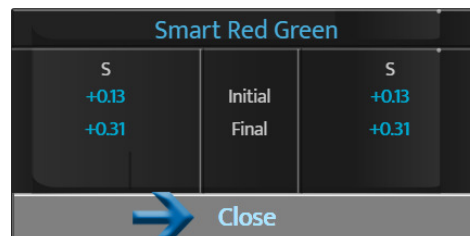

5 Välj följande test på pekskärmen genom att trycka på önskat test i listan över tillgängliga tester.



När det gäller ett testprogram görs flyttandet till det följande testet antingen:

- På pekskärmen genom att trycka på [Next].



- På konsolens tangentbord, genom att trycka på mittenknappen.



4. Brytningsjämförelse (Bluetouch)

Åtkomst till jämförelseskärmen kan göras:

- På konsolens tangentbord, genom att trycka på jämförelseknappen.



- Med åtgärdsknappen som kan konfigureras i ett anpassat test.

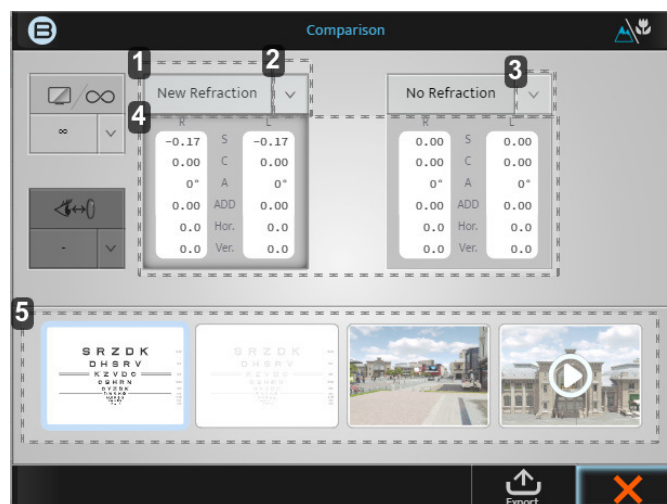

1. [New refraction] flik

Detta värde anger den brytning som användes senast och om du trycker på blocket kommer denna styrka att visas.

2. Pil ned

Genom att klicka på nedåtpilen kan du välja andra sparade data för jämförelse, som till exempel:

- Vertometer
- Automatisk kerato-refraktometer
- osv.

3. Pil ned

Genom att klicka på nedåtpilen kan du välja andra sparade data för jämförelse, som till exempel:

- Vertometer
- Automatisk kerato-refraktometer
- osv.

4. Data

Om du klickar på det grå blocket ändras styrkan i foroptern till dessa värden.

5. Visningsfönster

Med de fyra visningsfönstren kan du ändra den skärm som visas från log-MAR till 3D och video.



När du vet vilka data som du vill jämföra med vilken bild är det alltid bäst att växla mellan dem upprepade gånger och fråga patienten vilken av de två som är bäst.

Exempel: Hur man jämför den nya brytningen mot den tidigare brytningen

- 1 När data har uppdaterats klickar du på:



eller,

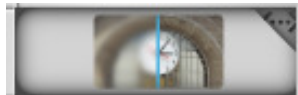

- > Följande skärm visas:



På den första skärmen är standardvärdena för jämförelse [New refraction] och [No refraction]. Eftersom du hade ett vertometervärde i minnesbanken har de två jämförelsevärdena redan valts automatiskt.

För detta exempel behöver du ändra [No refraction] till [Lensmeter].

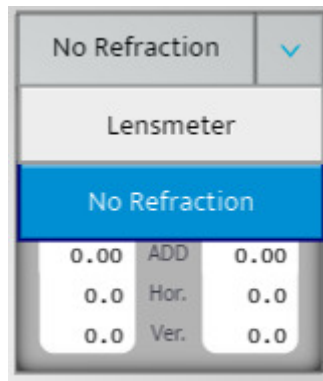

- 2 När du har valt skärm för jämförelsen kan du växla mellan de två receptinställningarna genom att klicka på de två grå rutorna.
- 3 Fråga patienten om de ser någon skillnad under jämförelsen av de två värdena. (Patienten borde föredra det nya brytningsinställningen).
- 4 Du kan informera patienten om att när du väljer den nya brytningen är det så här han/hon kommer att se med sina nya glasögon och att han/hon bör kunna se förbättringen.

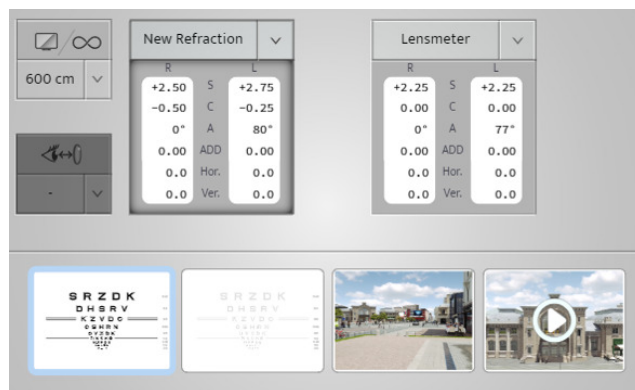

Det är därför vi kallar den för den "kassaknappen" > Den omvandlar brytningsinställningen till en glasögonförsäljning genom att visa för patienten vilken skillnad han kommer att se med det nya receptet.

a. Varningsfunktion på jämförelseskärmen

"Varningsfunktionen" har utvecklats för att hjälpa ECP att upptäcka om det finns någon betydande förändring från patientens tidigare information. Den här automatiska varningsfunktionen är ett alternativ som kan aktiveras och anpassas på menyn [Setting].

När den är aktiverad visas den varning i rött som kan ses i bilden nedan.

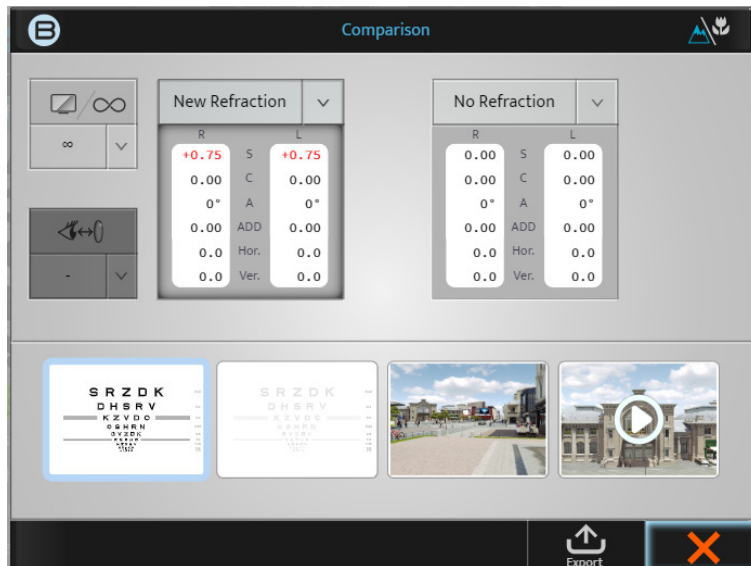

Observera att denna funktion kan aktiveras, inaktiveras eller anpassas på skärmen [Setting].

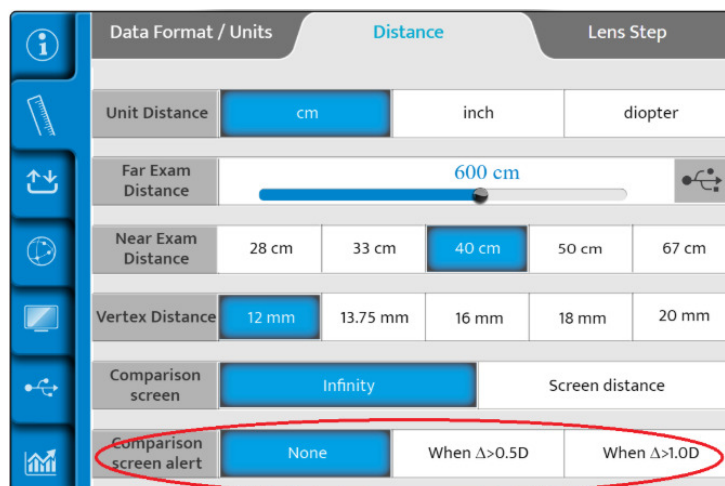

När den har aktiverats kan ECP avgöra om den här "Varningen" ska visas när den dioptriska skillnaden är större än 0,50 D eller när den är större än 1,00 D.

VIII. MÄTNING AV AVSTÅNDET TILL VERTEX





Vertexavståndet är avståndet från baksidan av en korrigerande oftalmiska linsen (på den bakre ytan) till patientens öga (vid hornhinnans apex). Vertexavståndet har alltid varit viktigt för refraction eftersom refraktionsvärdet för ett öga beror på vilket avståndet som korrigeringslinsen finns framför ögat. Ju längre bort linsen är från ögat, desto större minuskorrigerande styrka, ju närmare linsen är från ögat, desto mer positiv styrka, oavsett ametropi.

Mätningen av vertexavståndet kan vara mycket viktig

- Om patienten placeras och testas på ett annat avstånd jämfört med glasögonens vertexavstånd kan styrkeförändringen ha en inverkan på hur bra glasögonen blir.
- Det är tydligare ju kraftigare inställningen är

Mätprocedur

- 1 Be patienten placera sig själv bakom foroptern och vila huvudet mot pannstödet och titta in i det avstånd som visas på diagramskärmen.
- 2 Användaren kontrollerar att foroptern är tillräckligt nära patientens öga för att erbjuda ett brett synfält, men tillräckligt långt bort för att undvika att patientens ögonfransar är i kontakt med baksidans fönster på den optiska modulen.
- 3 Avståndet kan enkelt justeras med hjälp av den ratt som finns på framsidan av Vision-R, genom att man vrider den medurs för att minska vertexavståndet och moturs för att öka det.



- 4 Patienten ombeds sedan att titta på avstånd och spärra upp ögonen. Användaren trycker på ikonen för vertexavstånd som sitter högst upp på konsolskärmen.

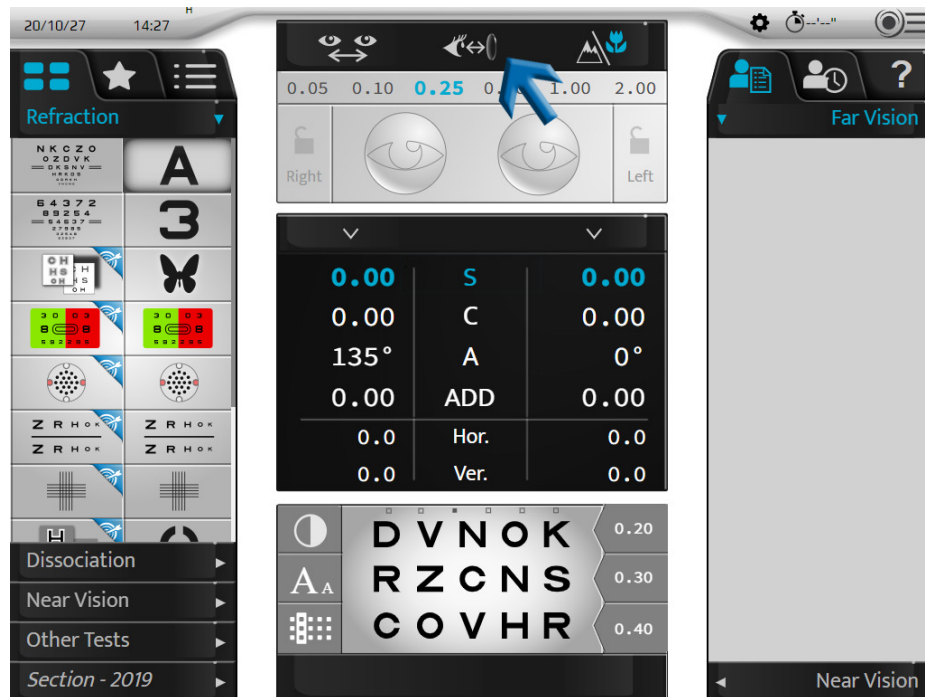

- 5 De två kamerorna tar bilder av ögonen som visas på konsolen.

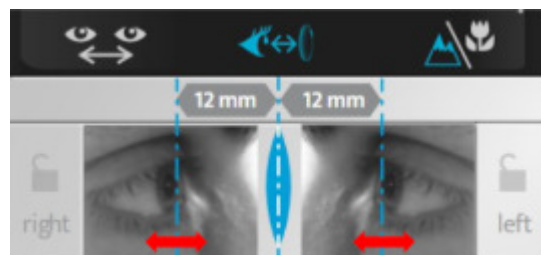

- > Två vertikala linjer visas på bilderna och användaren behöver bara anpassa dem till hornhinnans topp, antingen binokulärt eller monokulärt.

På konsolens tangentbord:

- o genom att vrida mittenknappen medurs eller moturs, eller

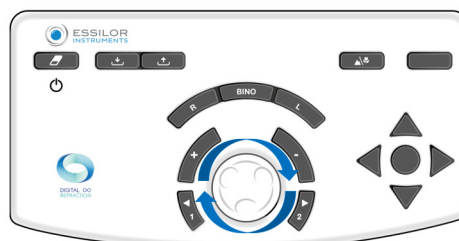

- o genom att trycka på knapparna [+/-].

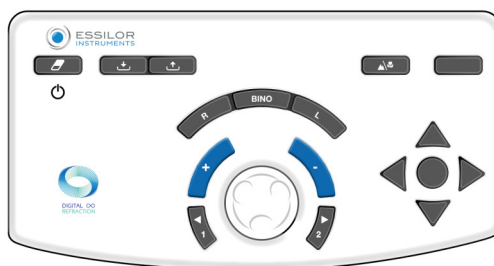

- > Värdet/värdena för vertexavståndet/vertexavstånden visas automatiskt och kan sedan registreras. Ett vertexavstånd på 10 till 20 mm är lämpligt.

IX. REFRAKTIONSPROGRAM

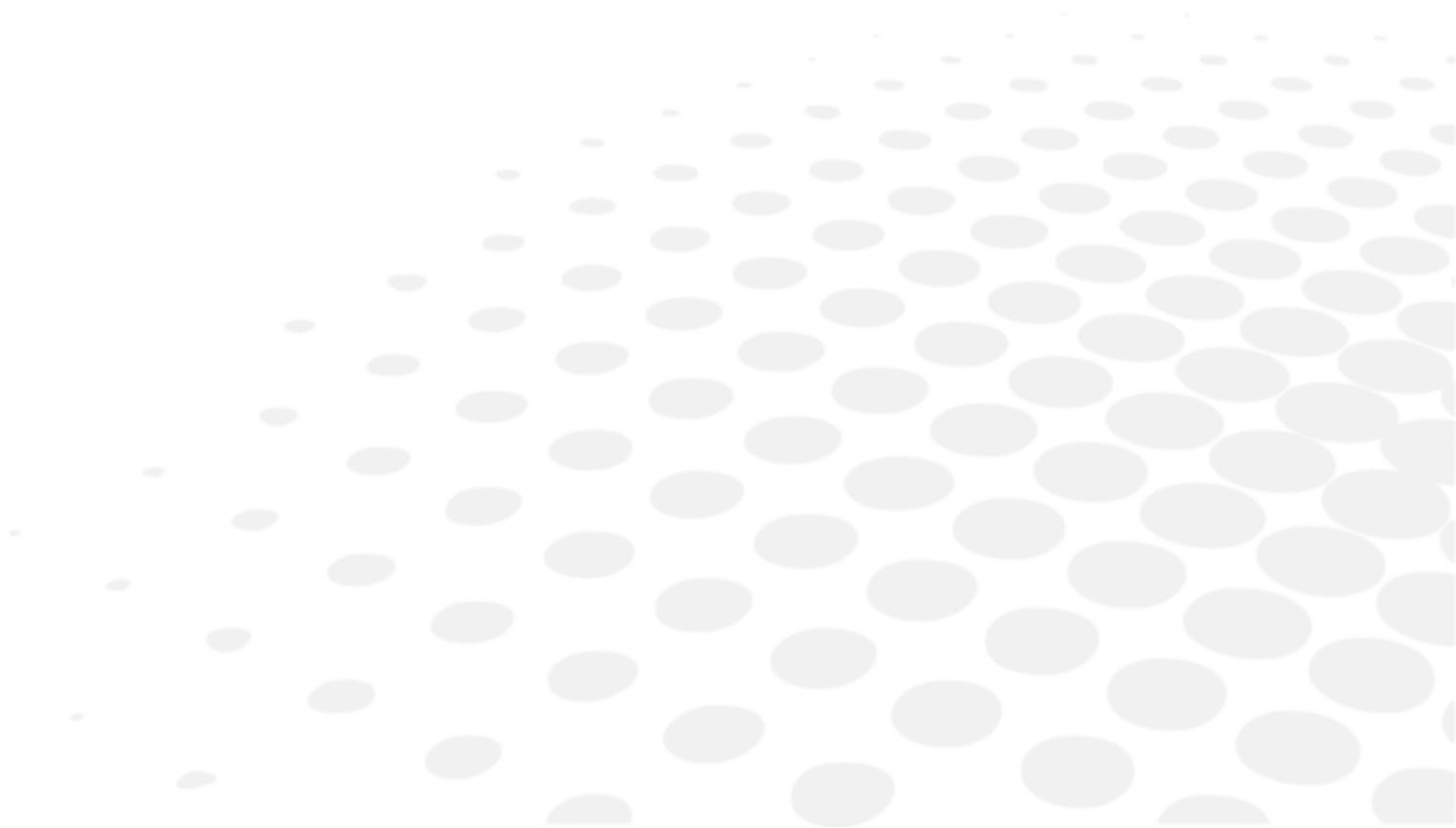

1. Standardprogram

Detta avsnitt är inte tillämpligt.

2. Anpassade program

a. Redigera och anpassa program och tester

Anpassa program

Vision-R™800 erbjuder möjlighet att anpassa testsekvensen (programmera).



Anpassning av ett program avser själva programmet och inte detaljerna för varje test.

- 1 Tryck på > .

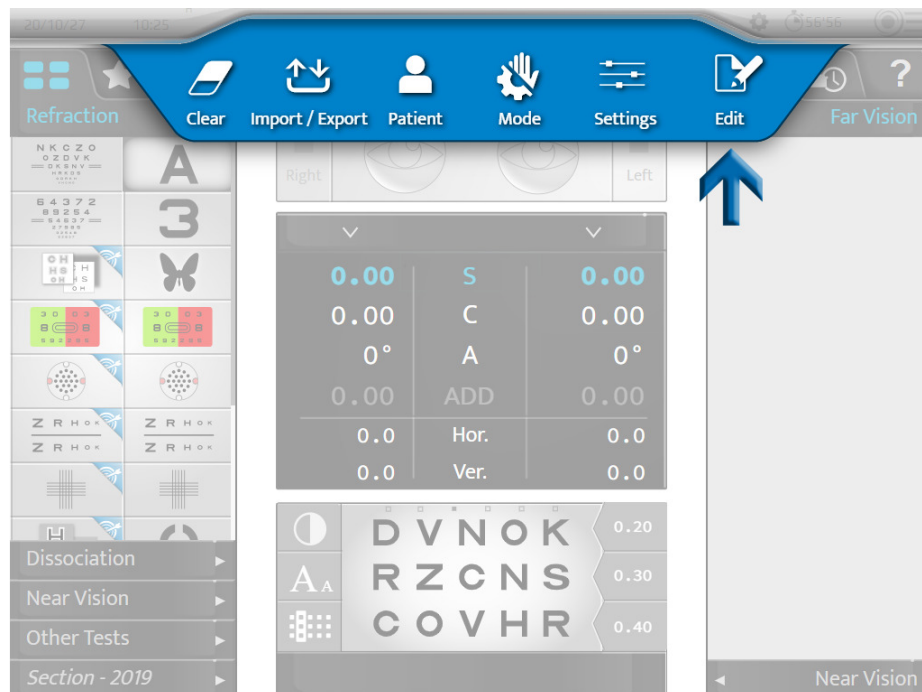

- 2 Klicka på  och klicka på [+] för att skapa ett nytt program.

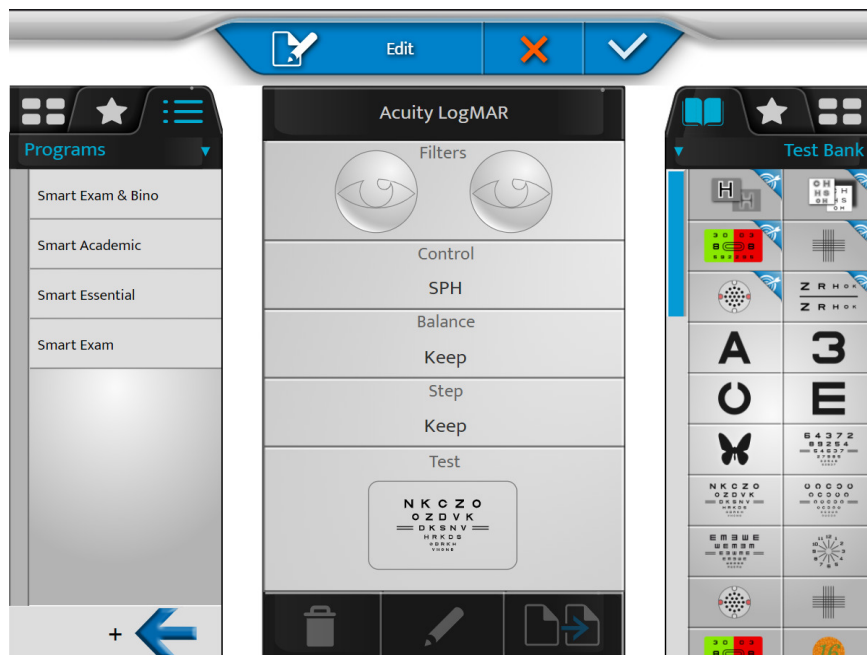

- > Följande sida visas:

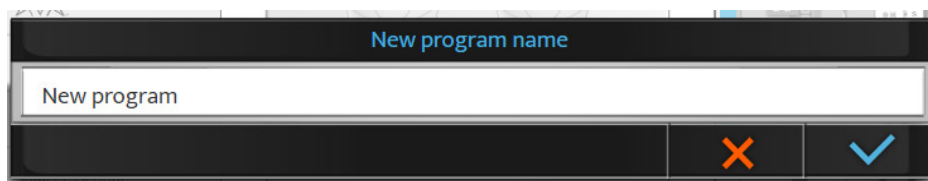

Som standard är namnet [New program]. I detta skede går det att ändra namnet på programmet.



- 3 Ange ett namn för programmet och klicka på .
 - > Det nya programmet visas med kursiv stil i programlistan.

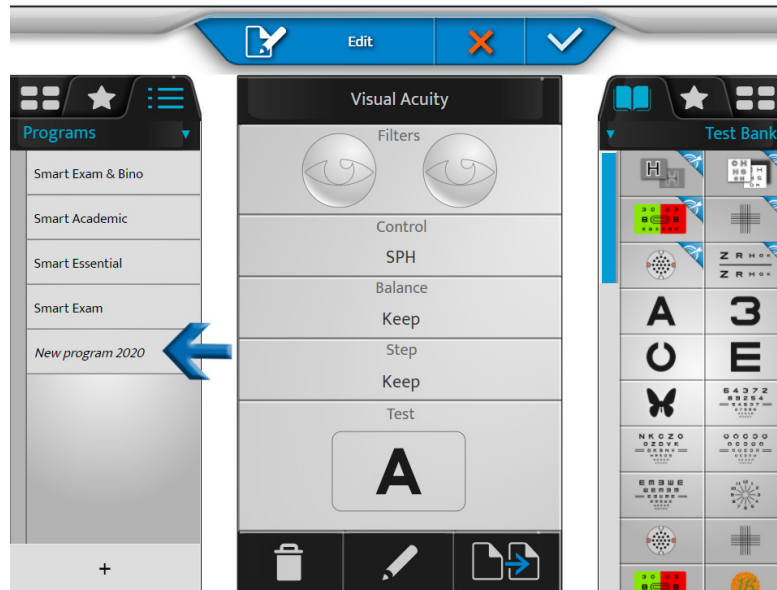

- 4 Klicka på och håll kvar på namnet på programmet för att ändra namnet eller ordningen i listan över program.

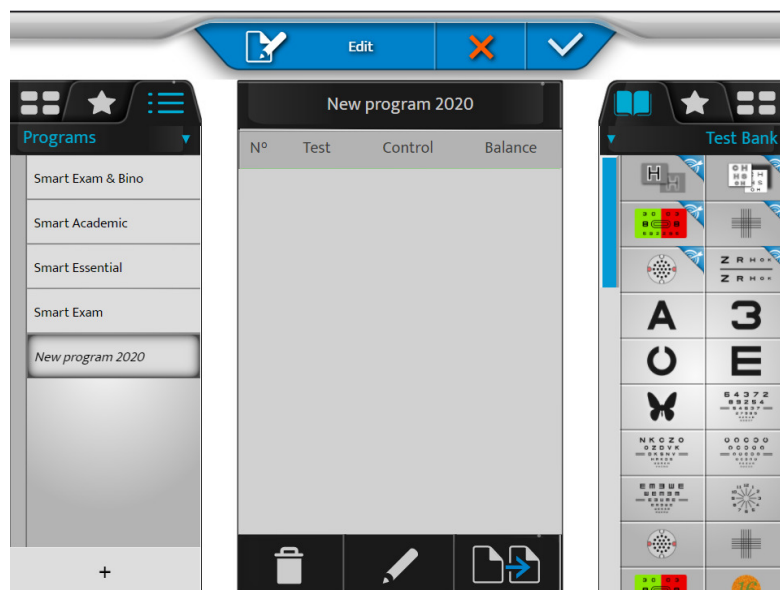

- 5 Klicka på  för att redigera programmet.
 - > Listan över tester visas i den högra kolumnen.

- 6 Välj ett första test från testbanken, favoriterna eller biblioteket (genom att klicka på motsvarande flik uppe till höger).

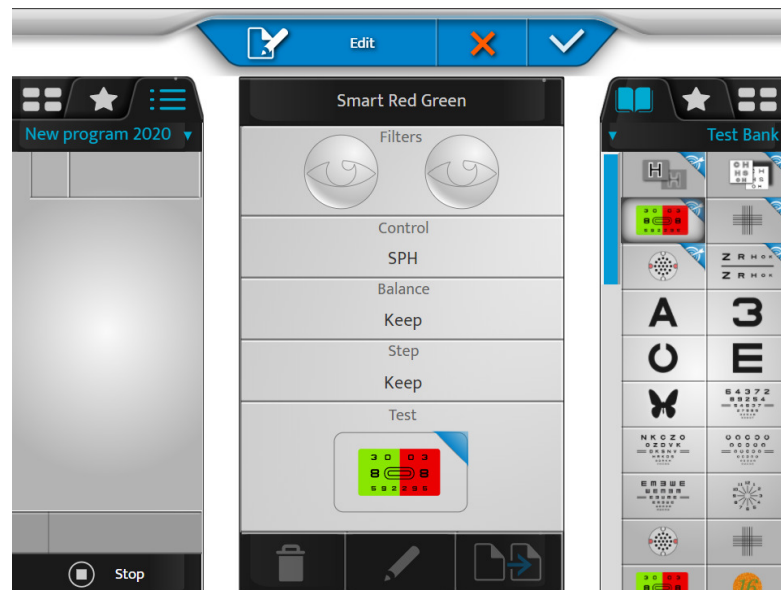



- Testinnehållet visas i mittenblocket på skärmen.
- Programmets innehåll visas till vänster.

- 7 Klicka önskat test och dra det och släpp i programmets testlista (den vänstra kolumnen) på önskad plats.



- 8 Gör detsamma för följande tester för att skapa programmet.

- 9 Du kan sedan klicka på:

-  > för att ta bort det valda testet
-  > för att redigera och ändra testet
-  > för att duplicera programmet



> Det är möjligt att ändra ordningen för testerna genom att dra och släppa listan med tester i programmet.

10 Klicka på  för att acceptera ändringarna.



Du kan klicka på [Stop] för att återgå till listan över program, redigera testerna eller favoriterna innan du lämnar redigeringsläget genom att acceptera med knappen .

Anpassa test

Vision-R™800 erbjuder möjlighet att redigera specifika test mycket detaljerat.

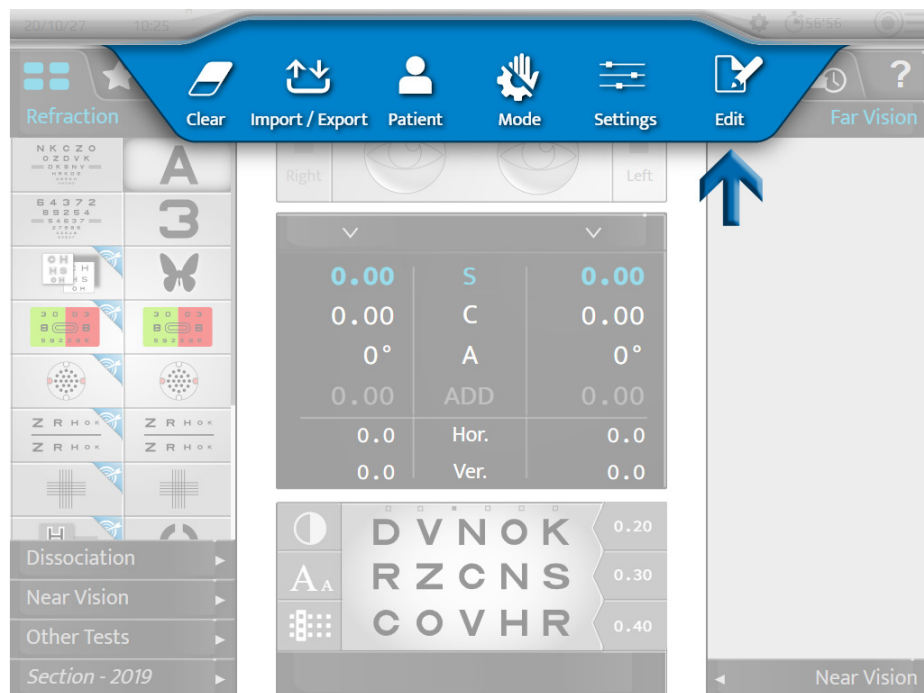

1 Tryck på  > .

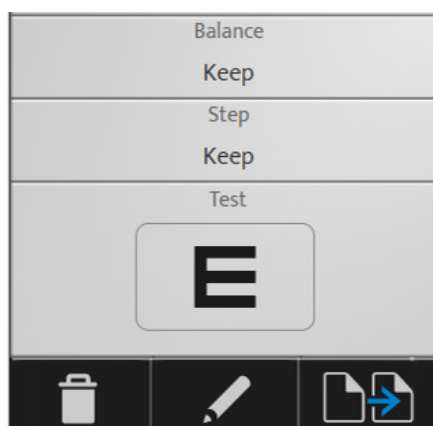

2 Välj det test som du vill anpassa (till vänster).



3 Du kan sedan klicka på:

-  > för att ta bort det valda testet
-  > för att redigera och ändra testet
-  > för att duplicera testet

> Följande sida visas:

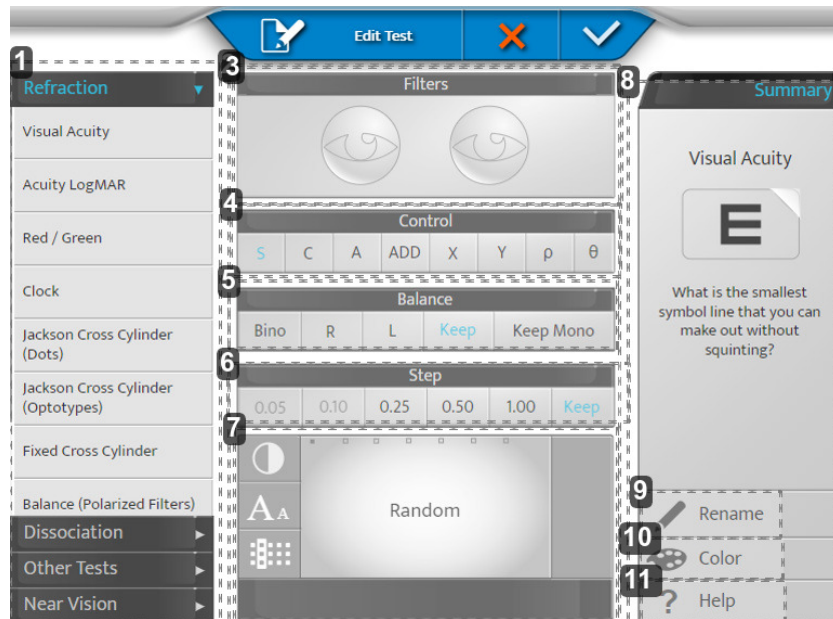

1. Zon 1

Ställ in testkategorin och använd standardinställningarna för den kategorin.

2. Zon 2

Låter dig justera de olika inställningarna för testet.

3. [Filters]

Låter dig visa och välja de filter som placeras framför patientens ögon (röd och grön, Maddox, prismor, stenopeiska hål osv.) tryck länge på ögonen.

4. [Control]

Låter dig välja den kontrollerade optiska parametern (sfär, cylinder, axel, tillägg, prisma).

5. [Balance]

Låter dig välja det tillstånd som ska undersökas (binokulärt, höger, vänster, behålla det tidigare tillståndet, behålla eller överlägga ett enögtillstånd).

> [Keep Mono]: Om det tidigare testet är i binokulärt tillstånd tvingas testets tillstånd att bli monokulärt.

Denna inställning rekommenderas särskilt för undersökning av astigmatism.

6. [Step]

Låter dig välja variationssteg för styrkan (0,05, 0,10, 0,25, 0,50, 1,00 eller samma som tidigare).

7. Visning

Låter dig visa och ändra visningen av det mål som presenteras under testet.

> Skivor för synskärpa: låter dig antingen välja skiva slumpmässigt (beroende på tillståndet) eller en viss skiva. Och definiera hur den presenteras (rader, kolumner, bokstäver), dess nivå av skärpa och kontrast eller bakgrund.

8. Zon 3

Låter dig anpassa ikonen och hjälpen för testet.

9. [Rename]

Låter dig byta namn på testet

10. [Color]

Låter dig ändra färg på ikonens hörn (högst upp till höger)

11. [Help]

Låter dig ändra texten för hjälpen för testet.



Glöm inte att spara genom att klicka på .

Exempel

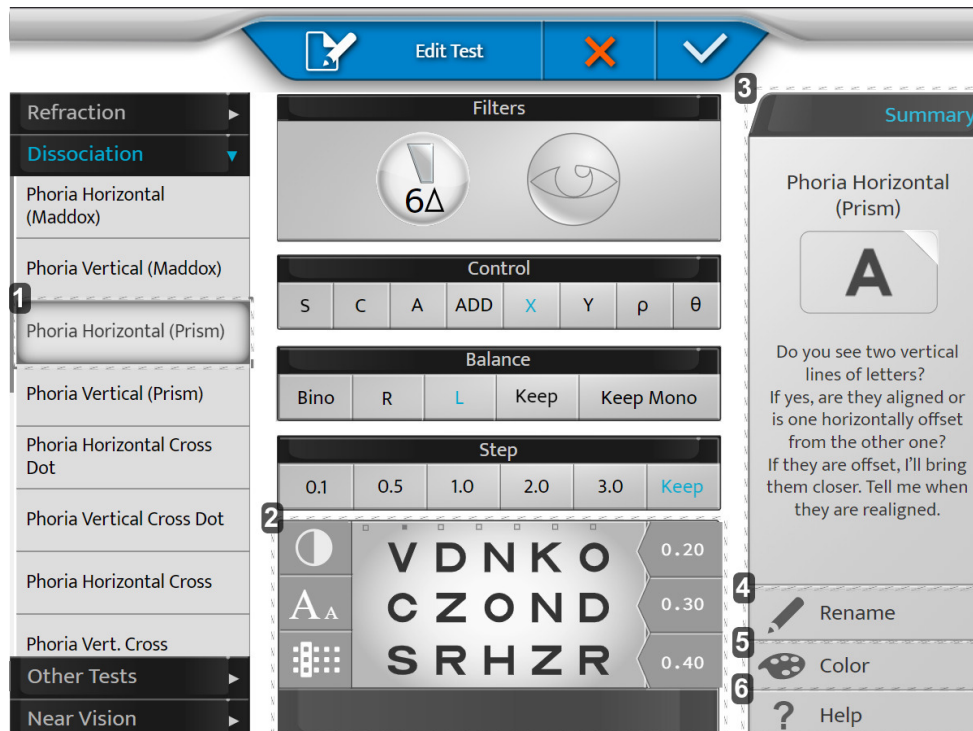

1. [Phoria Horizontal (Prism)]

Genom att välja en panel till vänster kommer den att hjälpa till med standardinställningarna (byte av extralins, aktivering av prisma osv.)

Det är möjligt att åsidosätta de föreslagna inställningarna.

2. Visning

Anpassa ditt diagram.

3. [Summary]

Hjälppformulering fört varje standardtest.

4. [Rename]

Ange önskat namn för testet.

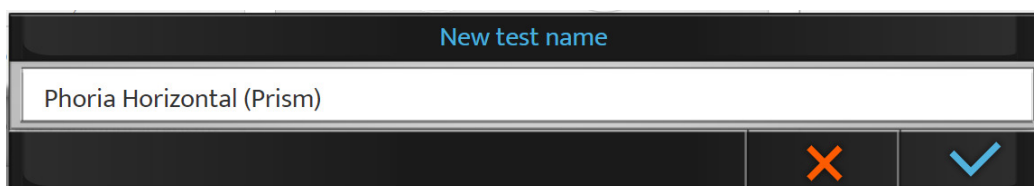

5. [Color]

Välj färg för igenkänning.

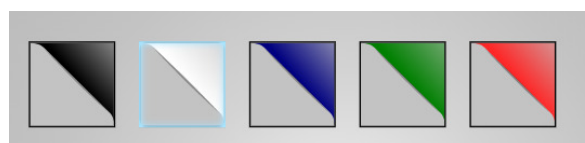

6. [Help]

Skriv din egen text att använda under testet (hjälpknapp).

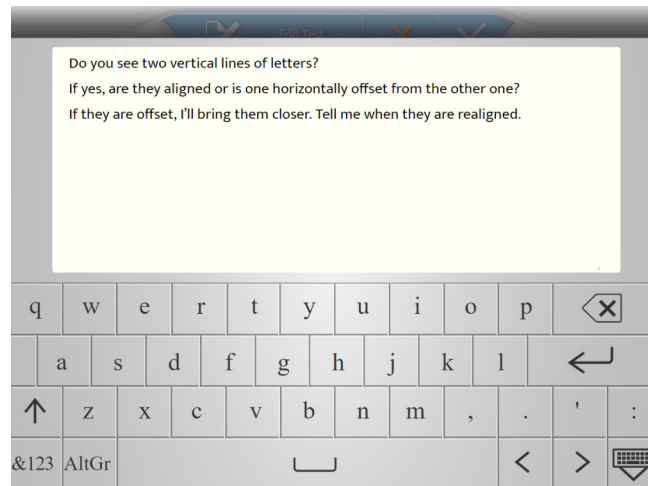

b. Val av favorittester

Vision-R™800 gör det möjligt att lägga till favoritprov.

- 1 Klicka på fliken [Favorites] i den vänstra kolumnen.

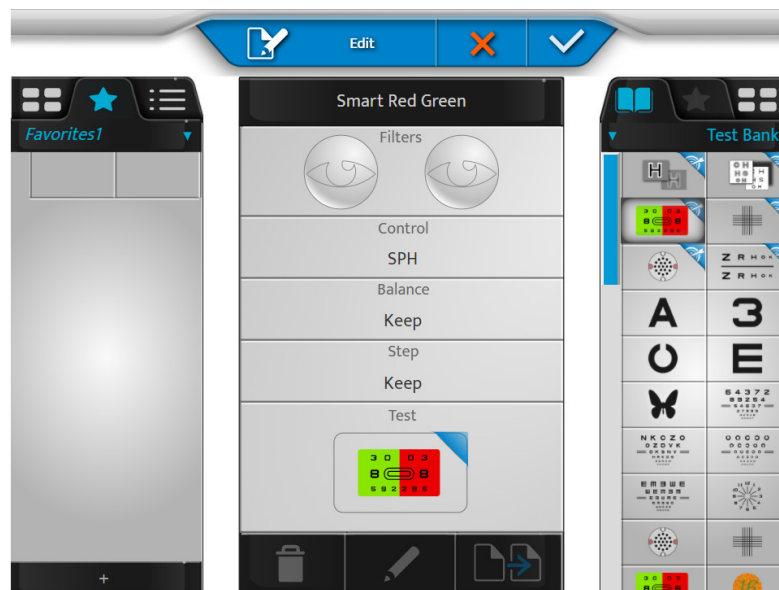

- 2 Välj ett första test från testbanken eller biblioteket (genom att klicka på motsvarande flik upp till höger).

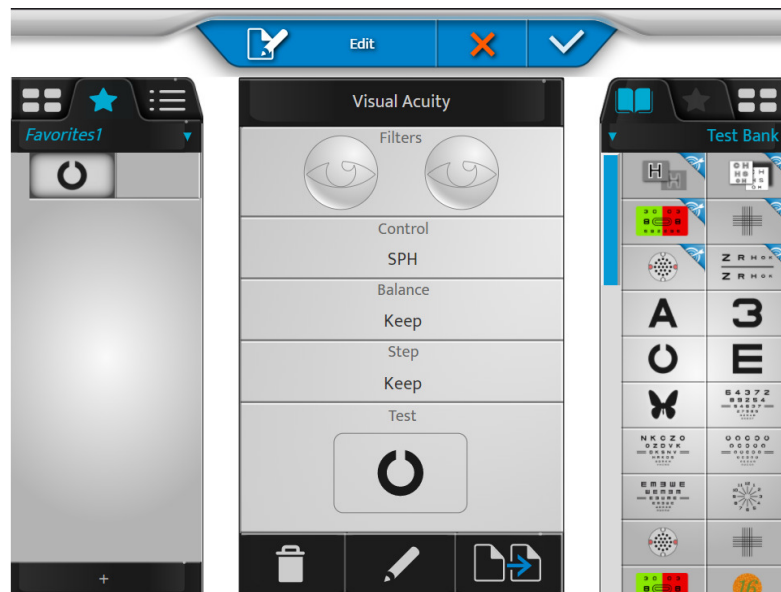

- 3 Klicka på önskat test och dra och släpp det i området för favorittest (vänstra kolumnen) på den avsedda platsen.

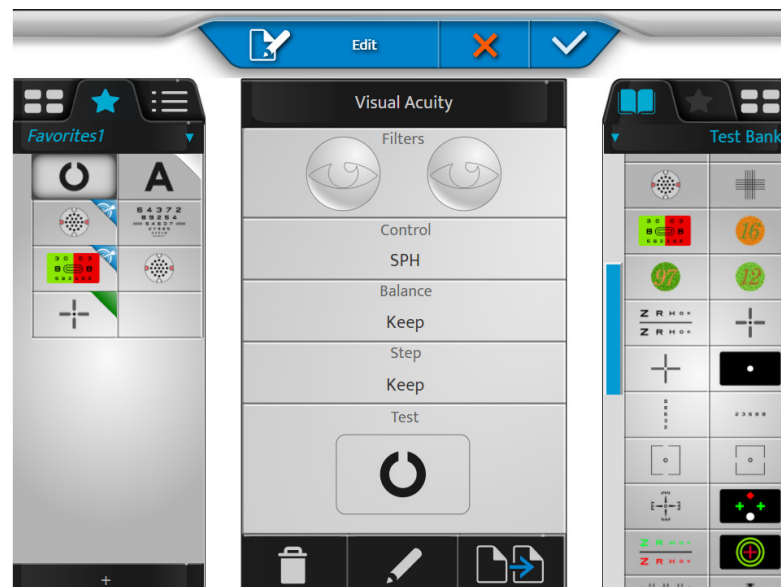

- 4 Gör likadant för följande tester.



- 5 Du kan sedan klicka på:

-  > för att ta bort det valda testet
-  > för att redigera och ändra testet
-  > för att duplicera favoriten





> Du kan ändra ordningen på testerna genom att dra och släppa dem i testområdet.

- 6 Klicka på [+] för att skapa ett nytt favoritestområde.



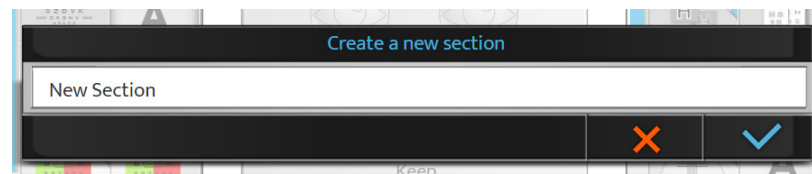

> Följande sida visas:

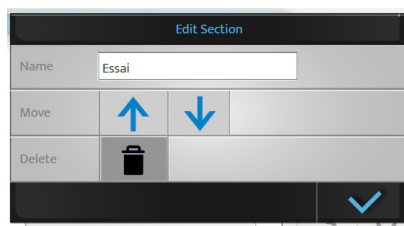

- 7 Klicka på:
- o  för att bekräfta
 - o  för att avbryta
- 8 Klicka på och håll kvar på namnet på favoriten för att ändra namnet eller ordningen i listan över favoriter.



Du kan ta bort det skapade programmet genom att trycka på .

- 9 Slutligen klickar du på:
- o  för att bekräfta
 - o  för att avbryta



Ett favoritestområde kan tas bort om det finns mer än ett område. Om endast ett område finns kan det inte tas bort.

X. INSTRUMENTINSTÄLLNINGAR



Det går att ändra instrumentets standardinställningar genom att trycka på  > .

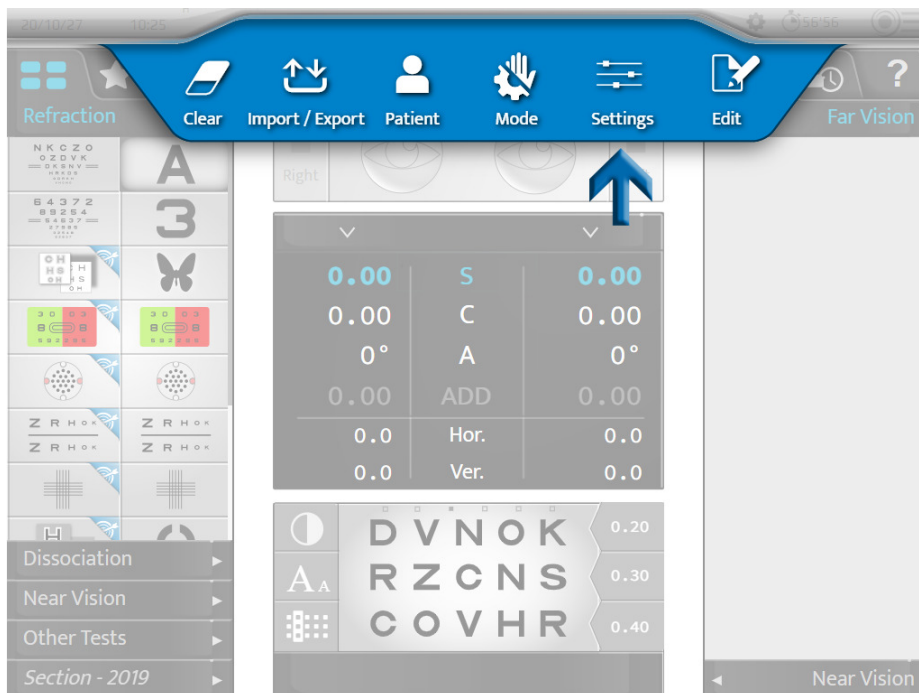

> Instrumentets inställningssida visas.

1. Allmän information

Menyn för allmän information har två sidor:

1. [General]
2. [Devices]

1 – Sida [General]

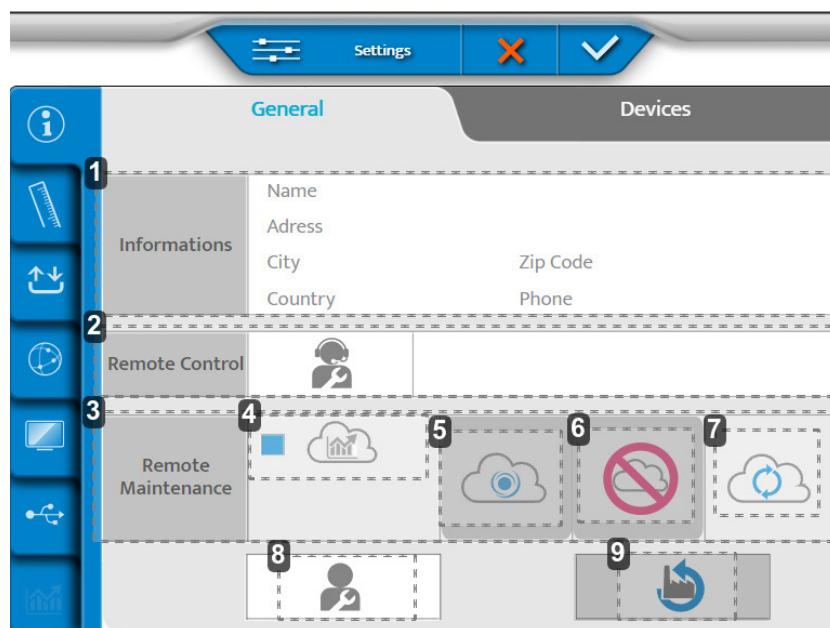

1. [Informations]

Information om kunden

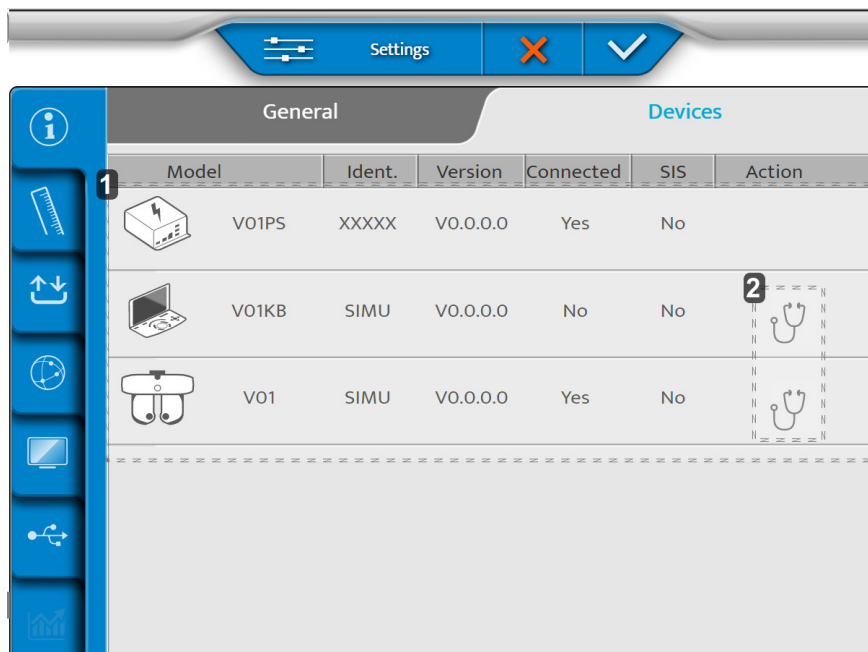

2. [Remote Control]
Fjärråtkomst,
3. [Remote Maintenance]
Tillgång till fjärrunderhåll
4. Tillgång till statistik och loggfiler
5. Inspelning på SIS
6. Radering av inspelning
7. Uppdatering av anslutningen
8. Service
9. Återställning av fabriksinställningarna

2 – Sida [Devices]



1. Information om instrumentets olika komponenter
2. Utför autotester

När justeringarna har gjorts trycker du på:

-  för att bekräfta.
-  för att avbryta.

Utföra automatiska tester av forofterhuvudet

1 På sidan [Device] trycker du på .

> Följande sida visas:

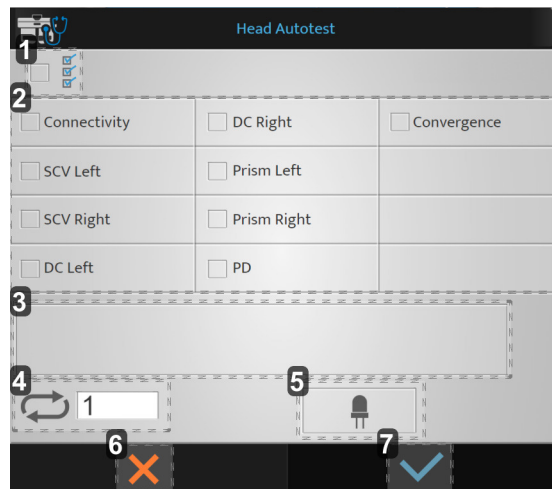

1. Start av alla självtester
2. Lista över tillgängliga självtester
3. Visning
4. Nummer för start av självtest
5. Test av LED i läget för syn på nära håll
6. Avbryt start
7. Bekräfta start

2 Välj de automatiska tester som du vill utföra och tryck på .

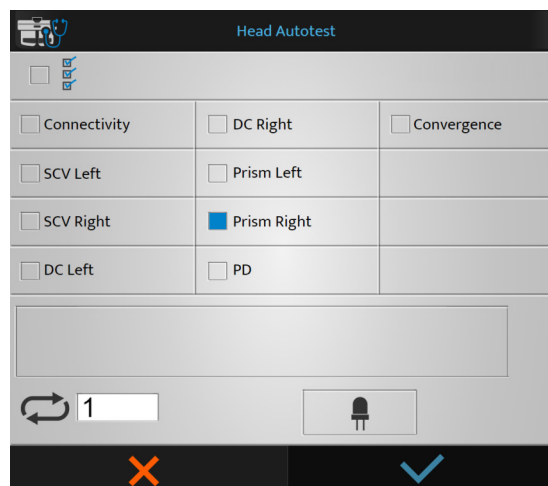

> De automatiska testerna startar.

Utföra automatiska tester av konsolen

- 1 På sidan [Device] trycker du på .
> Följande sida visas:

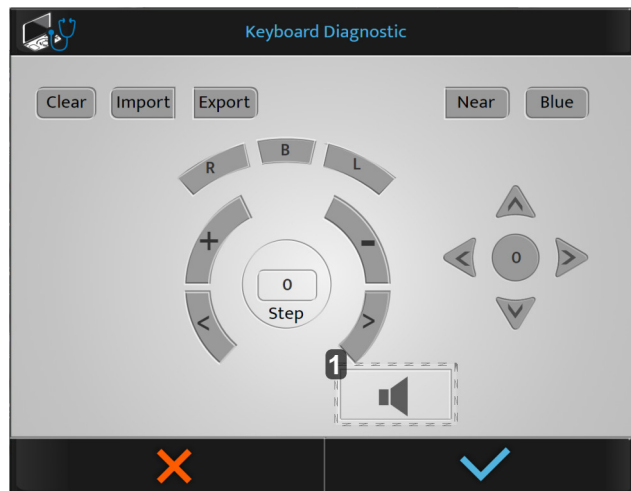

1. Test av högtalaren



Om du trycker på en knapp på konsolen visas knapparna i blått.

- 2 Välj de automatiska tester som du vill utföra och tryck på .
- > De automatiska testerna startar.

2. Mättningsdata

Menyn för mätdata har tre sidor:

1. [Dated Format/Units]
2. [Distance]
3. [Lens Step]

1 – Sida [Data Format / Units]

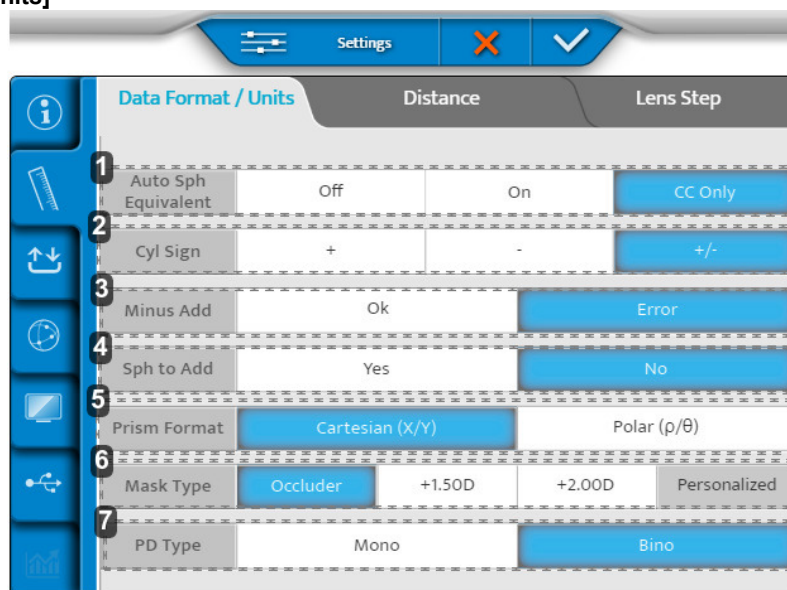

1. [Auto Sph Equivalent]

Automatiskt upprätthållande av motsvarande sfär under en brytningsprocess.

2. [C Sign]

Definiera tecknet för den cylindriska styrkan (C).

3. [Minus ADD]

Gör det möjligt att lägga till ett negativt värde.

- o OK: godkänner summering av ett negativt värde för specifika undersökningar
- o Fel: endast summering av positiva värden accepteras

4. [Sph to Add]

Låter användaren kombinera eller separera tillägget för syn på nära håll från/till sfären för syn på långt håll.

5. [Prism format]

6. [Mask type]

Valet av typen av mask för en undersökning av monokulär synförmåga.

7. [PD type]

Definierar standardinställningar för monokulärt eller binokulärt pupillavstånd.

2 – Sida [Distance]

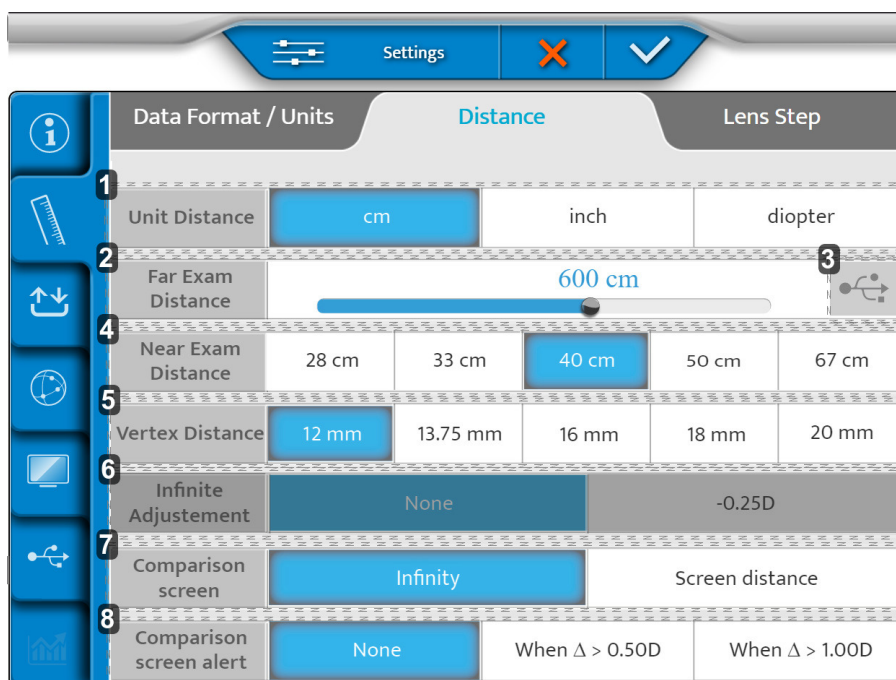

1. [Unit distance]

Definiera standardenhet för avstånd:

- o i cm
- o i tum
- o i dioptrier

2. [Far exam distance]

Definiera avståndet för presentationsskärmen.

Om du vill ändra avståndet flyttar du markören till vänster eller höger (steg från 25 cm från 3 m till 8 m).

3. Generering av anpassade optotyper

4. [Near exam distance]

Definierar avståndet för testningen av syn på nära håll.

> De angivna värdena motsvarar en standardinställning i cm.

5. [Vertex Distance] (i mm)

Ställer in det standardvertexavstånd som tas i beaktande vid omvandlingen av brytningsvärdet för ett standardreferensavstånd.

6. [Infinite Adjustments]

Omvandling till "oändlig" Inget eller ett fast värde.

7. [Comparison Screen]

Standardinställning på jämförelseskärmen.

8. [Comparison Screen Alert]

Kontakta ECP om skillnaden är större än det valda värdet. (Värdet visas i rött i Bluetouch).

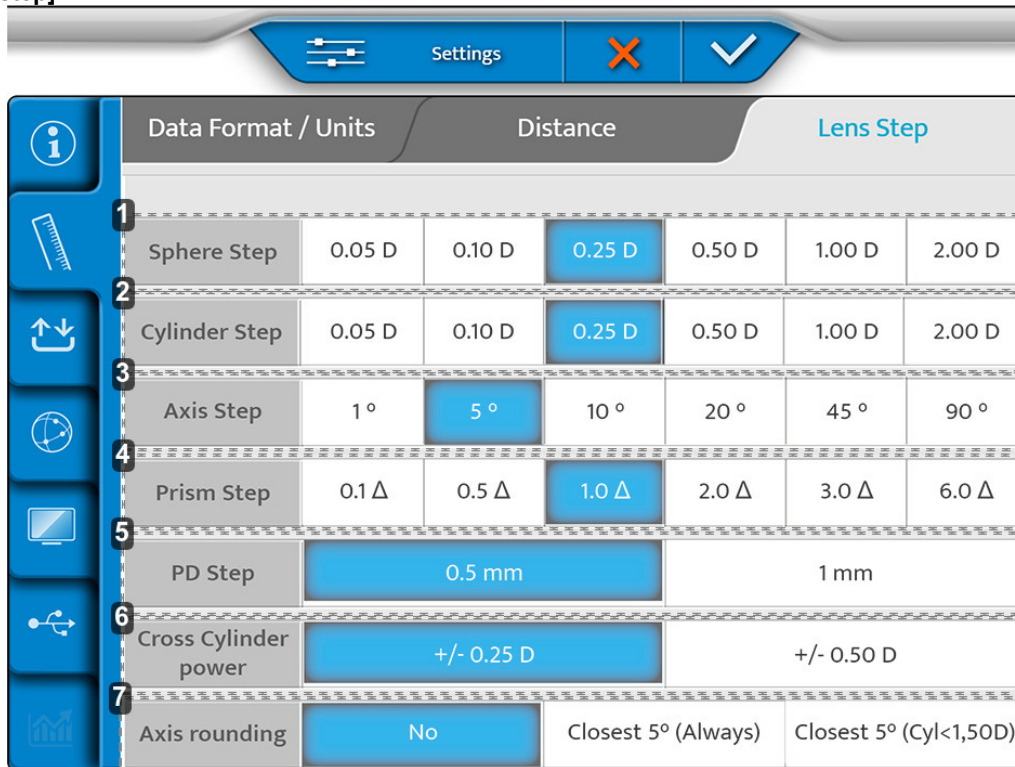
3 – Sida [Lens step]

	Data Format / Units	Distance		Lens Step			
1	Sphere Step	0.05 D	0.10 D	0.25 D	0.50 D	1.00 D	2.00 D
2	Cylinder Step	0.05 D	0.10 D	0.25 D	0.50 D	1.00 D	2.00 D
3	Axis Step	1°	5°	10°	20°	45°	90°
4	Prism Step	0.1 Δ	0.5 Δ	1.0 Δ	2.0 Δ	3.0 Δ	6.0 Δ
5	PD Step	0.5 mm		1 mm			
6	Cross Cylinder power	+/- 0.25 D		+/- 0.50 D			
7	Axis rounding	No	Closest 5° (Always)		Closest 5° (Cyl<1,50D)		

1. [Spherical Step]

Definiera standardvariationssteget för sfären.

2. [Cylinder Step]

Definiera standardvariationssteget för cylindern.

3. [Axis Step]

Definiera standardvariationssteget för axeln.

4. [Prism Step]

Definiera standardvariationssteget för prisman.

5. [PD Step]

Definiera standardvariationssteget för pupillavståndet.



6. [Cross Cylinder power]

Ställer in standardvärdet för korsade cylindrar, som används för att hitta cylindern i manuellt läge.

7. [Axis rounding]

xx

När justeringarna har gjorts trycker du på:

-  för att bekräfta.
-  för att avbryta.

3. Import/export av data

Menyn för import/export har tre sidor:

1. Import/export
2. Minne
3. Standardexport

1 – Sida [Import / Export]

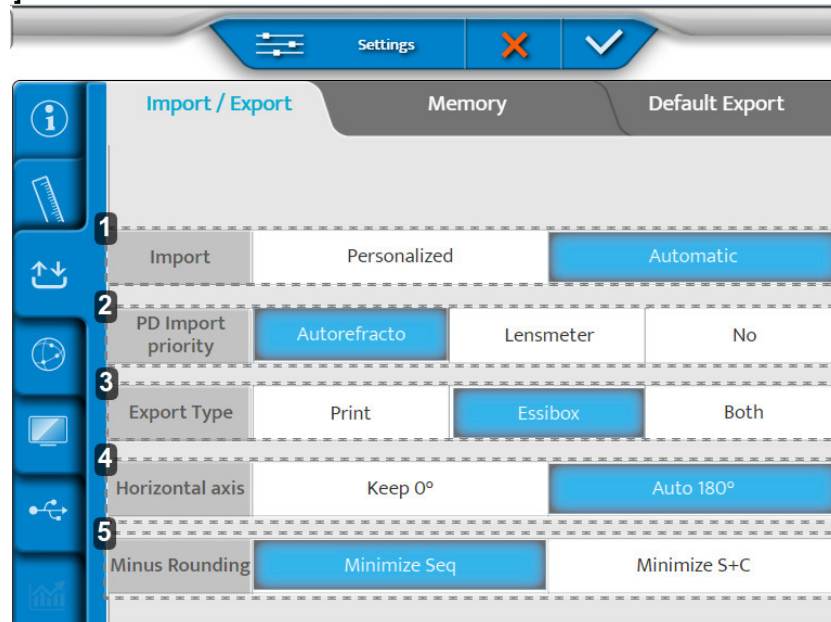

1. [Import]

Beskriv typen av import:

- Manuell
- Automatisk

2. [PD Import Priority]

Fastställer vilken import från vilket instrument som ges prioritet att föras in i foroptern.

3. [Export Type]

Definierar hur data bearbetas under exporten:

- Skickas till skrivaren
- Skickas till Essibox
- Båda

4. [Horizontal axis]

Väljer standardvärdet antingen 0 eller 180°.

5. [Minus Rounding]

Väljer minusavrundning.

2 – Sida [Memory]

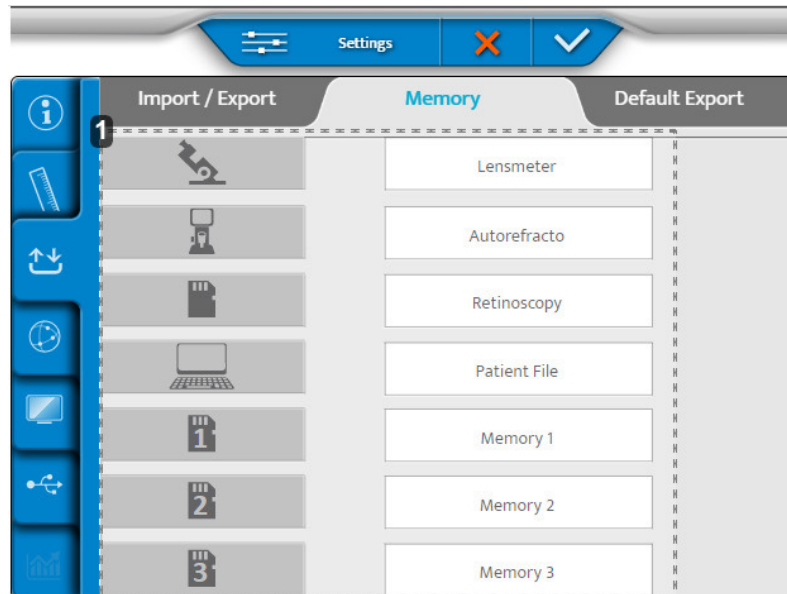

1. Lista över tillgängliga minnen

3 – Sida [Default Export]

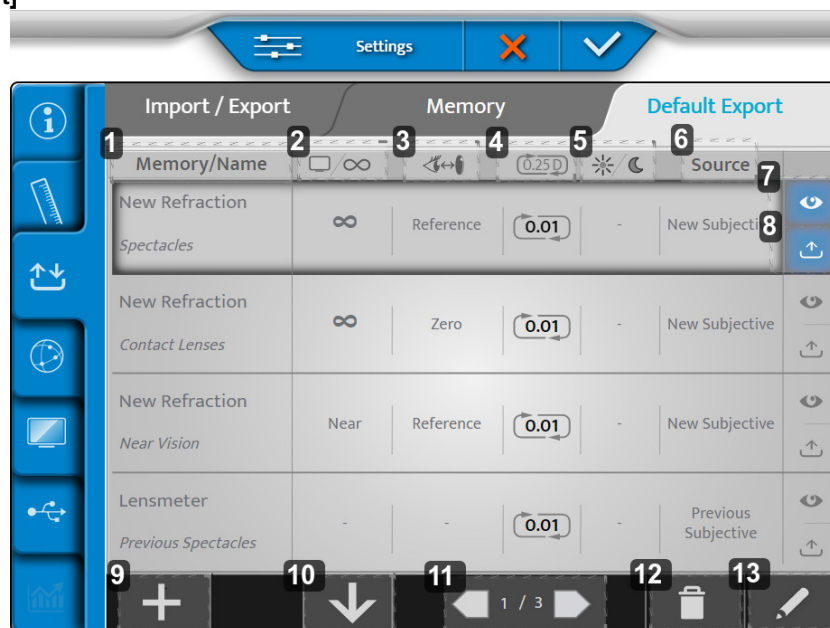

1. [Memory/Name]
Anger det minne som ska exporteras och namnet på den motsvarande datatypen.
2. Skärmavstånd
Anger det avstånd för vilket korrigeringen exporteras.
3. Vertexavstånd
Anger det vertexavstånd för vilket korrigeringen exporteras.
4. Avrundning
Anger korrigeringssteget och dess möjliga avrundningstyp.
5. Dag-/nattseende
Anger under vilka förhållanden undersökningen utförs, dag eller natt.
6. [Source]
Märk datatypen enligt källan.

7. Visning

Visa standarddisplayen för exporterade data.

8. Export

Exportera data som standard.

9. Mer

Lägg till en ny datatyp för exportkonfigurationen.

10. Organisera

Organisera ordningen för de datatyper som ska exporteras.

11. Paginering

Navigera genom de olika sidorna i exportkonfigurationen.

12. Papperskorg

Ta bort en datatyp för export.

13. Penna

Redigera och ändra en datatyp för export.

1 Om du vill redigera och ändra en exportdatatyp klickar du på .

> Följande sida visas:

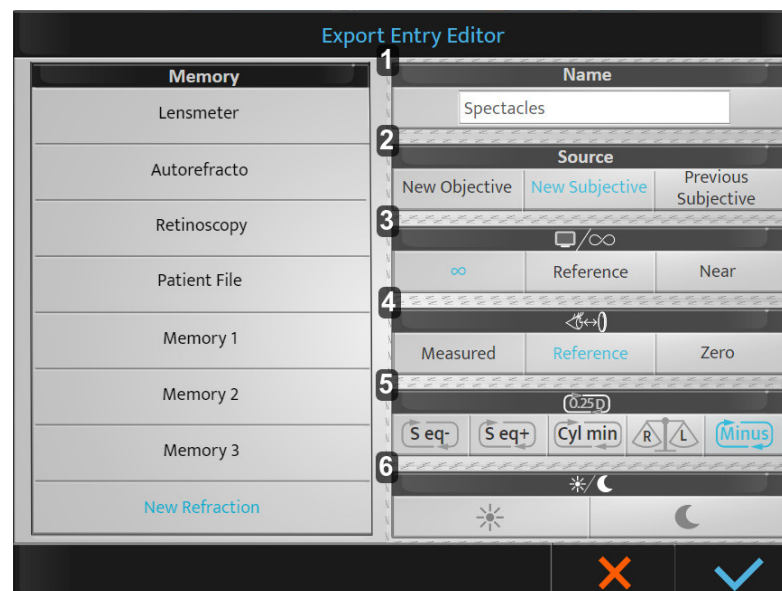

1. [Name]

Anger namnet på exportdatatypen och låter dig ändra det.

2. [Source]

Anger källetiketten:

- [New Objective]: ny objektiv > uppmätt objektiv brytning.
- [New Subjective]: ny subjektiv > fastställd subjektiv brytning.
- [Previous Subjective]: gammal subjektiv > Tidigare subjektiv brytning (gammal korrigering).

3. Skärmavstånd

Anger det avstånd för vilket korrigeringen exporteras:

- Oändlig: korrigeringen överförs i all oändlighet (-1/D läggs till)*.
- [Reference]: referens > skärm för fjärrseende med avståndskorrigering (D)*
- [Near]: närsyn > avståndskorrigering för närseende (väljs i foropterinställningarna).

*: med D = skärmavstånd som konfigurerats under foropterinstallation.

4. Vertexavstånd

Anger det vertexavstånd för vilket korrigeringen exporteras:

- [Measured]: uppmätt > behåller det uppmätta vertexavståndet under brytningen.
- [Reference]: referens > Justerar korrigeringen till det vertexavstånd som valts under foropterinställningarna.
- [Zero]: Noll > Justera korrigeringen till ett vertexavstånd på 0 mm (kontaktlinser).

5. Avrundning

Anger vilken typ av avrundning du vill ha



- [S eq-]: avrundad till konkav
- [S eq +]: avrundad till konvex
- [Cyl min]: gallring av cylindrar
- [R/L]: överensstämmelse med binokulär balans

Om inget val görs sker avrundning med 0,25 D. Det bibehållna värdet är 0,01 D.

6. Dag-/nattseende

- Dag: brytning under fotopiska ljusförhållanden.
- Natt: brytning under mesopiska/skotopiska ljusförhållanden.

2 Gör önskade justeringar och klicka på:

-  för att bekräfta
-  för att avbryta

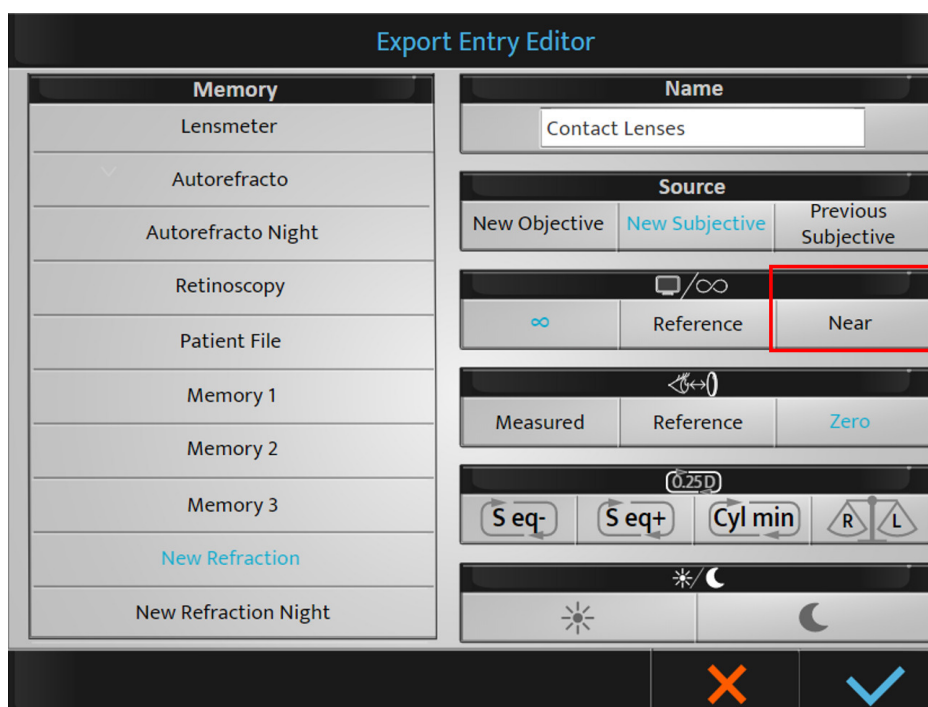

När du väljer skärmavståndet [Near] läggs värdet för tillägget automatiskt till värdet för sfären för fjärseende (för att erhålla korrigering av närseende).

När standardinställningarna har sparats är de tillgängliga under export. Det är alltid möjligt att vid behov ändra dem efter undersökningens slut.



Det är möjligt att byta namn på minnena (tryck en längre stund på namnet).

När justeringarna har gjorts trycker du på:

- ✓ för att bekräfta.
- ✗ för att avbryta.

4. Kommunikationsinställningar

Menyn för elementinställningar består av tre sidor:

- Journal
- IP
- Essibox.com

1 – Sida [Chart]

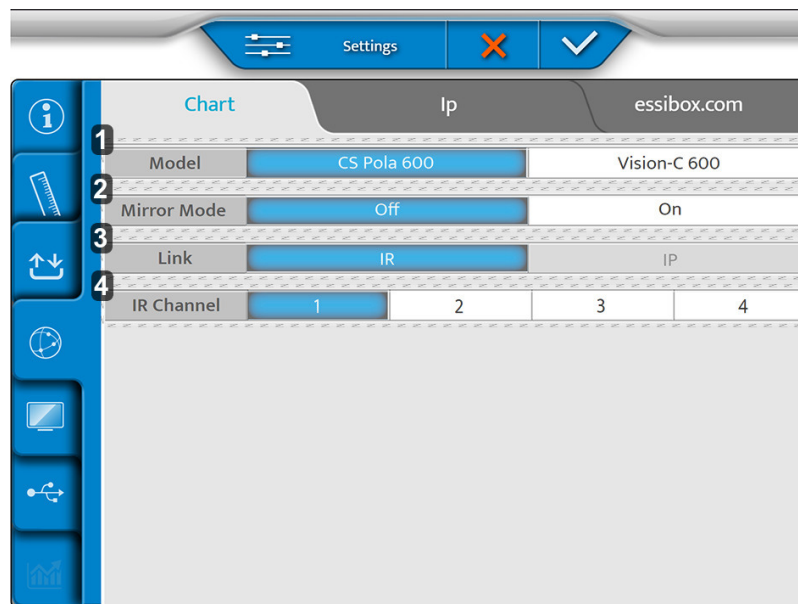

1. [Model]
xxx
2. [Mirror Mode]
Aktivering av spegelläge (beroende på konfigurationen)
3. [Länk]
4. [IR Channel]
Används vid upprättande av diagramsystem för kommunikation

2 – Sida [Ip]

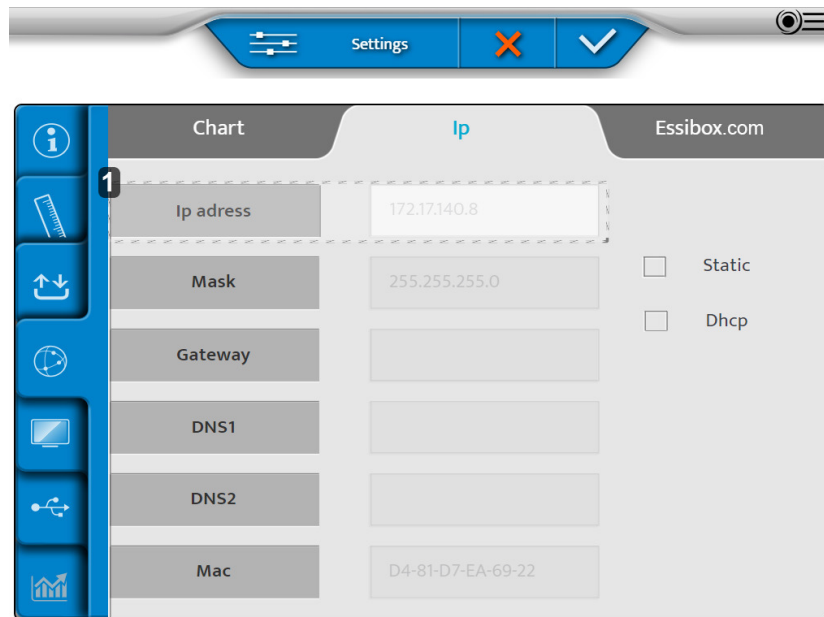

1. [Ip address]

Kan vara [Static] eller [Dhcp]

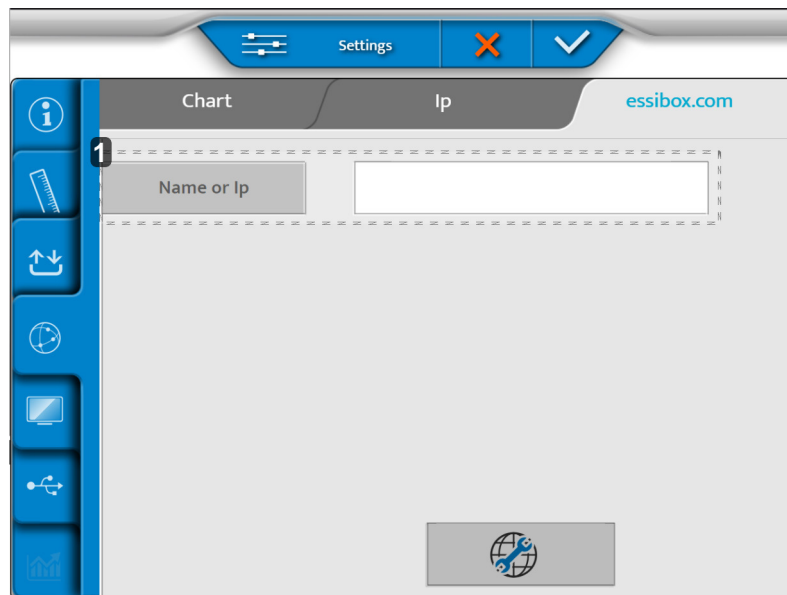

3 – Sida [Essibox.com]



1. [Name or Ip]

Namn eller IP för Cbox som måste ställas in.

När justeringarna har gjorts trycker du på:

-  för att bekräfta.
-  för att avbryta.

5. Lokala inställningar

Menyn för lokala inställningar består av tre sidor:

- Diagramvisning
- Tangentbordsinställningar
- Regionala inställningar

1 – Sida [Chart Display]

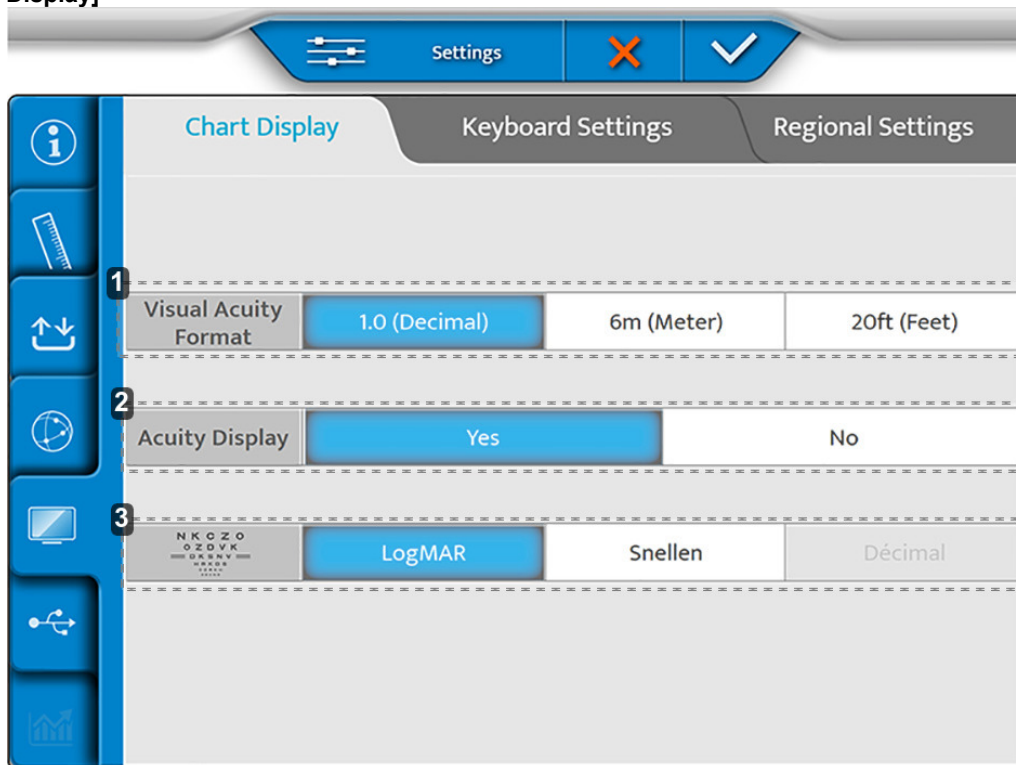

1. [Visual acuity format]

Definiera synskärans format beroende på den lokala användningen.

2. [Acuity Display]

xx

3. ETDRS-progression

Konfiguration av ETDRS-progression: logMar eller Snellen.

2 – Sida [Keyboard Settings]

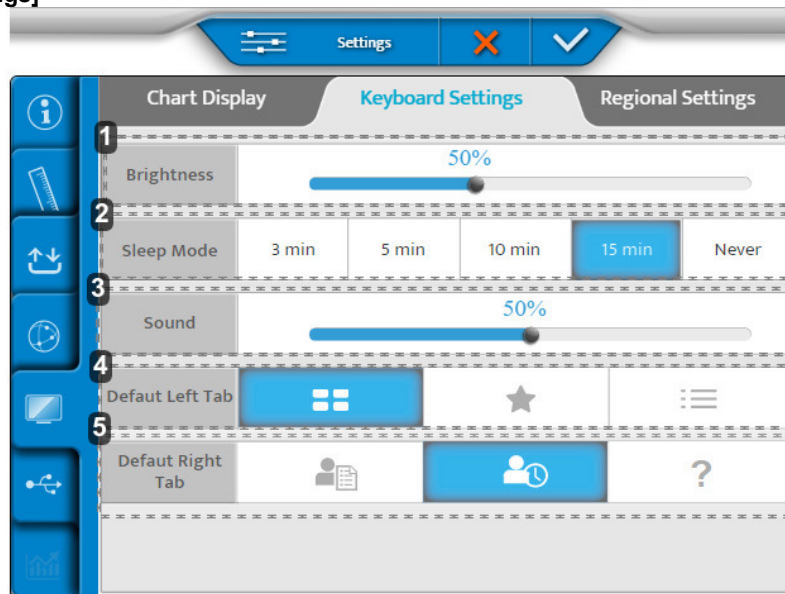

1. **[Brightness]**
Ställer in ljusstyrkan för konsolens skärm
2. **[Sleep Mode]**
Ställer in tiden till viloläge för konsolen
3. **[Sound]**
Ställer in ljudstyrkan för konsolens skärm
4. **[Default Left Tab]**
Ställer in standardvisningen på vänster sida av konsolens skärm
5. **[Default Right Tab]**
Ställer in standardvisningen på höger sida av konsolens skärm

3 – Sida [Regional Settings]

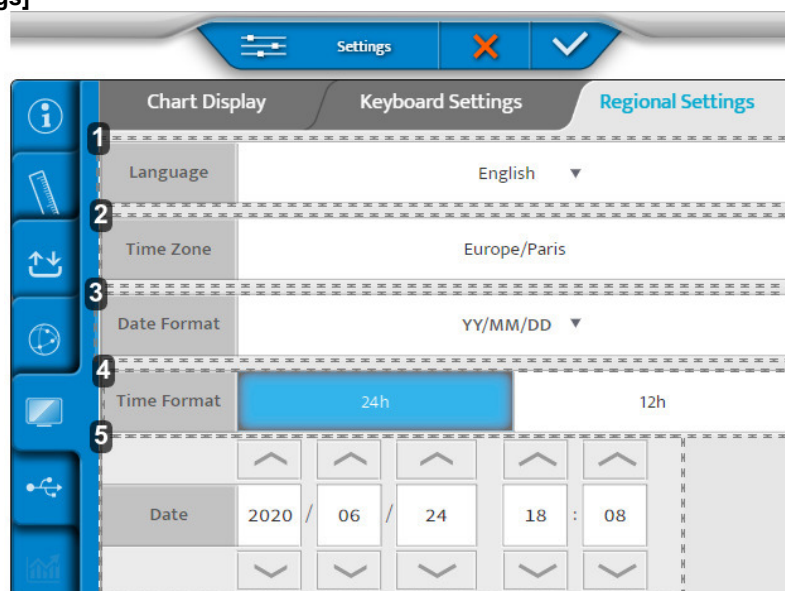

1. **[Language]**
Ställer in språk för visningen på konsolen
2. **[Time Zone]**
Ställer in tidsvisningen för konsolen

3. [Date Format]

Ställer in datumformatet för visningen på konsolen:

- År/Månad/Datum > [YY/MM/DD]
- Månad/Datum/År > [MM/DD/YY]
- Datum/Månad/År > [DD/MM/YY]



4. [Time Format]

Ställer in visningen av tidsformat för konsolen

5. [Date]

Ställer in datumformatet för visningen på konsolen

När justeringarna har gjorts trycker du på:

-  för att bekräfta.
-  för att avbryta.

6. Återställning av säkerhetskopior

Menyn för återställning av säkerhetskopior består av två sidor:

1. Säkerhetskopiering
2. Återställ

1 – Sida [Backup]

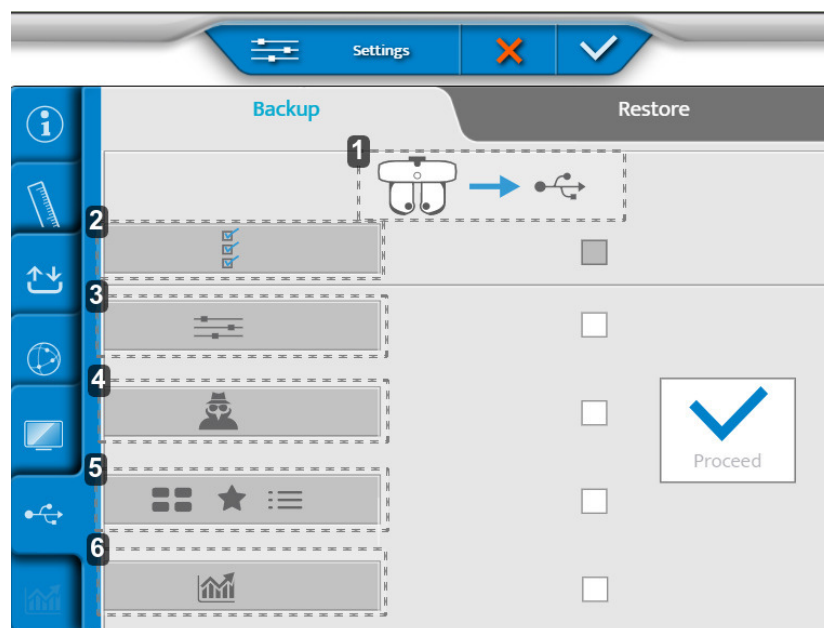

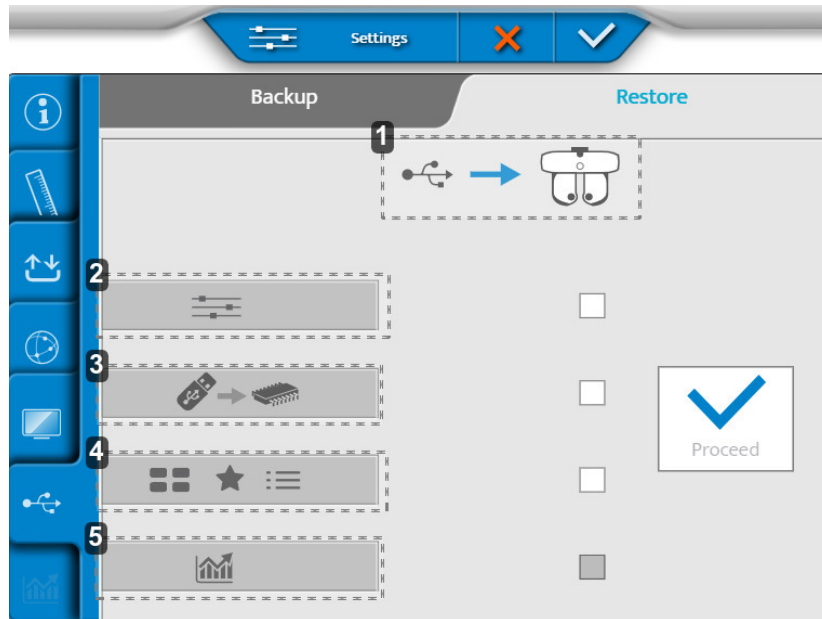

1. Export av data från brytningshuvudet till ett USB-minne
2. Export av alla instrumentdata
3. Export av inställningar
4. Export av teknikerdata
5. Export av undersökningar, favoriter och undersökningsprogram
6. Export av statistik

2 – Sida [Restore]



1. Importera data från ett USB-minne till brytningshuvudet
2. Import av inställningar
3. Import av en minnesuppdatering
4. Import av nya undersökningar, favoriter och undersökningsprogram
5. Import av statistik

När justeringarna har gjorts trycker du på:

-  för att bekräfta.
-  för att avbryta.

XI. FELSKÄRM

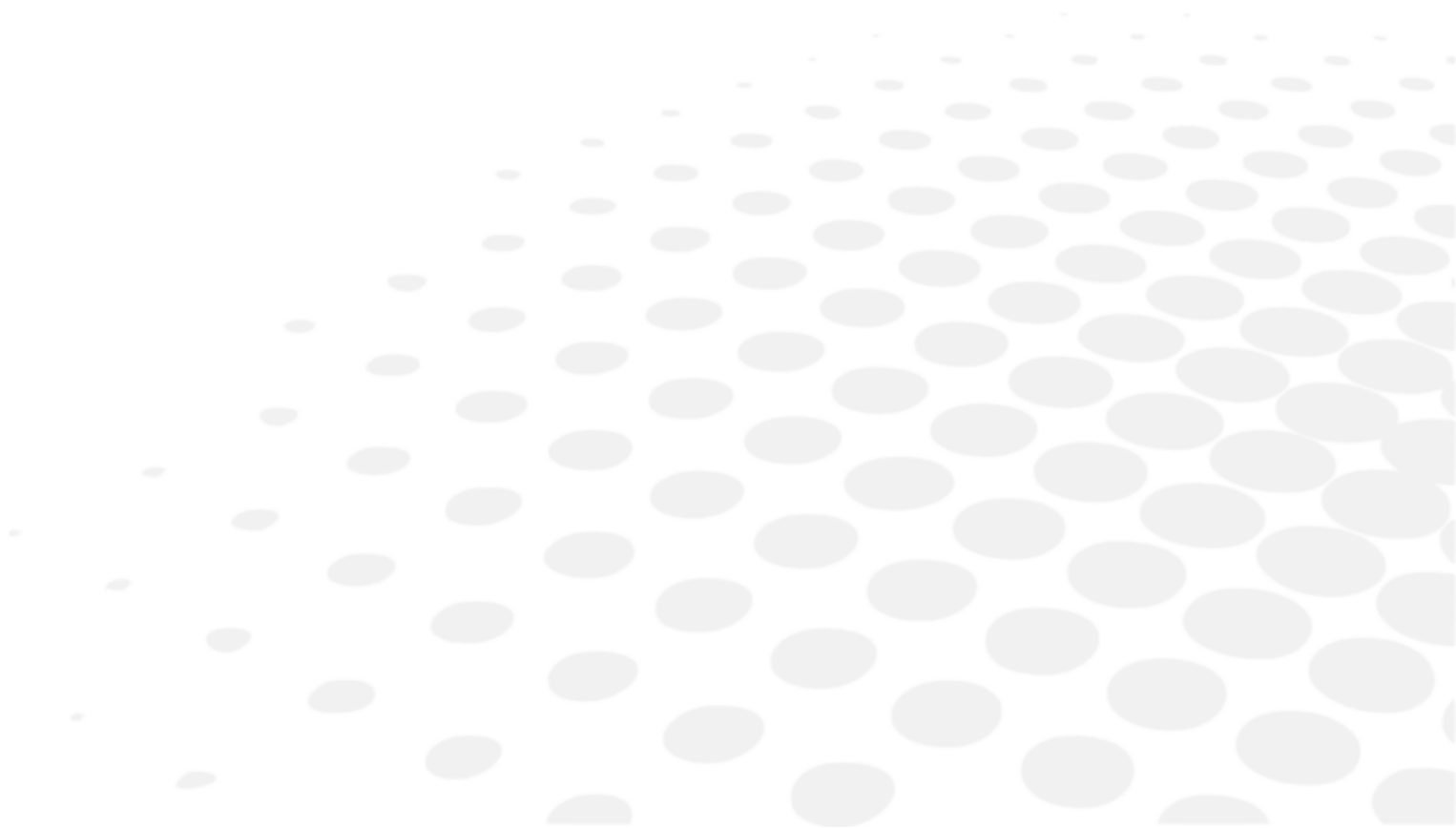

Detta avsnitt är inte tillämpligt.

XII. SÄKERHETSÖVERVÄGANDEN







Alla allvarliga händelser som har inträffat i relation till användningen av enheten ska anmälas till tillverkaren och Läkemedelsverket.

Vision-R™ 800 är ett medicinskt instrument av klass I och typ B.









Instrumentet är ett system som kan spara, lagra och dela motsvarande information med patienten, som t.ex. brytningsmätningar, namn eller foto. Det är enhetens användares ansvar att följa de bestämmelser om sekretess för patientuppgifter som gäller på deras plats.

1. Symboler (dokument, enhet och förpackning)

a. På dokumentet

SYMBOL	BESKRIVNING
	Försiktighet! En farlig situation som, om den inte undviks, kan medföra smärre eller måttlig personskada.
	Varning! En farlig situation som, om den inte undviks, kan resultera i dödsfall eller allvarlig personskada.
	Fara! En farlig situation som, om den inte undviks, kommer att resultera i dödsfall eller allvarlig personskada.
	Viktig och/eller användbar ytterligare information att lära sig gällande texten i denna handbok.
	Tips: praktiska råd.

b. På anordningen och förpackningen

SYMBOL	BESKRIVNING
	Växelström
	Likström
	Patientanslutna delar av typ B.
	Tillverkare
	Tillverkningsdatum (år)
	Standbyläge
	CE-märkning (EU:s förordning som rör medicintekniska produkter).
	Medicinteknisk produkt
	Uppfyller FCC-standarderna
	Symbol för avfallshandling enligt direktiv 2012/19/EU och 2011/65/EU
	PÅ = Påslagen (strömförsörjningen ansluten till elnätet)
	AV = Avstängd (ingen strömförsörjning från elnätet)

	Hanteras varsamt
	Denna sida upp
	Maximal staplingshöjd är fyra produkter ovanför marknadsprodukt
	Ömtålig
	Ska hållas torr
	Anger gränserna för vilken temperatur den medicintekniska produkten klarar.
	Anger gränserna för vilken luftfuktighet som den medicintekniska produkten klarar.
	Anger gränserna för vilket lufttryck som den medicintekniska produkten klarar.

2. Försiktighetsåtgärder vid användning

Den här enheten uppfyller begränsningarna som anges i avsnitt 15 i FCC-förordningen. Dess användning uppfyller följande villkor: (1) den här enheten orsakar inga störningar och (2) måste acceptera störningar från externa källor, i synnerhet sådana som orsakar fel.

Dessa gränser är fastställda för att säkerställa ett rimligt skydd mot störningar i en bostadsmiljö. Den här enheten genererar, använder och kan utstråla radiofrekvensenergi som kan störa radiokommunikation om enheten inte installeras och används enligt tillverkarens instruktioner. Det finns däremot ingen garanti för att inga störningar förekommer under vissa förhållande. Du kan bekräfta att enheten är källan till störningar i radio- och tv-utrustning genom att slå på och sedan stänga av enheten.

I enlighet med kraven i FCC-reglerna kommer alla modifieringar av utrustningen som uttryckligen inte godkänns av tillverkaren att upphäva användarens rätt att använda enheten.



De avsedda kroppsdelar som ska användas för anordningen är: kinderna och framsidan av huden är i kontakt med anordningen.

Huden som kommer i kontakt med enheten måste vara utan sår, irritation eller inflammation.



- Grundläggande prestanda: Baserat på det gällande regelverket har produkten inga väsentliga prestanda.
- Håll alltid refraktionshuvudet i den övre delen och aldrig i de rörliga delarna (de nedre).
- Installera inte instrumentet bredvid trådlösa enheter (TV, radio osv.). Instrumentet kan orsaka störningar.
- Försök aldrig att demontera instrumentet. Det kan orsaka funktionsfel eller brand.
- Om instrumentet inte fungerar korrekt ska du inte vidröra några av de inre komponenterna. Dra ut kontakten ur uttaget och kontakta återförsäljaren.
- För att undvika klämskador när du flyttar monitorn ska du inte placera handen mellan monitorn och huvudenheten på konsolen.
- Om vätska läcker ut på instrumentet eller främmande föremål tränger in dra ut kontakten ur uttaget och kontakta återförsäljaren.
- Om några avvikelser uppstår (buller, rök osv.) ska du dra ut kontakten ur uttaget och kontakta återförsäljaren. Fortsatt användning kan leda till brand eller personskada.
- Den kontinuerliga användningstiden för en patient bör inte överstiga 70 minuter.
- Resultaten och/eller tekniska data som resulterar från hanteringen eller användningen av instrumentet måste analyseras av yrkespersoner med lämplig erfarenhet av instrumentets olika användningsområden för att undvika risk för felavläsning eller felaktig analys av data.
- Diagnoser som fastställs är användarens ansvar och Essilor avsäger sig allt ansvar för dessa diagnoser.
- Användaren måste använda en annan produkt innan han det slutliga receptet fastställs.
- Rör inte uttagskontakterna (USB, LAN) på nätaggregatet och patienten samtidigt.
- Förekomsten av fingeravtryck eller damm på de optiska delarna, till exempel på observationsfönstren, påverkar mätnoggrannheten. Vi rekommenderar därför att du inte vidrör dem med fingrarna och håller dem fria från damm. Om det finns fingeravtryck eller damm på de optiska delarna ska de torkas av försiktigt med en mjuk trasa.
- Höljet är ömtåligt, hantering av instrumentet medan du bär smycken eller har långa naglar kan orsaka repor.
- Det vita höljet kan gulna med tiden om det utsätts för ultraviolett ljus under en längre tid.
- När instrumentet inte används ska det skyddas det med det medföljande höljet.
- Ljuset som avges av detta instrument kan vara farligt. Ju längre exponeringen varar, desto större är risken för ögonskador. Patientens exponering för ljus från instrumentet under maximal intensitet kommer att överskrida de angivna säkerhetsriktlinjerna efter 70 minuter.
- Det finns inga gränsvillkor som enheten kan tåla.



- Försök aldrig reparera eller utföra några ändringar av instrumentet.
- Försök aldrig själv utföra några reparationer inuti instrumentet. Kontakta återförsäljaren om det uppstår något fel på instrumentet.
- Öppna inte höljet för att undvika risk för elektriska stötar. Kontakta återförsäljaren för alla reparationer.

3. Kontraindikationer

Inga kontraindikationer.

4. Biverkningar

Inga oönskade biverkningar.

5. Klausul om ansvarsbefrielse



- Resultaten och/eller tekniska data som resulterar från hanteringen eller användningen av instrumentet måste analyseras av yrkespersoner med lämplig erfarenhet av instrumentets olika användningsområden för att undvika risk för felavläsning eller felaktig analys av data.
- Diagnoser som fastställs är användarens ansvar och Essilor avsäger sig allt ansvar för dessa diagnoser.

- Varje instrument som konstrueras, marknadsförs och/eller lanseras på marknaden direkt och/eller indirekt av Essilor har designats i enlighet med de gällande bestämmelserna och förordningarna. Den innehåller den information som är nödvändig för att säkerställa den avsedda användningen och möjliggöra identifiering av tillverkaren, med beaktande av den avsedda användarens utbildning, erfarenhet och kunskaper.
- Denna information, inklusive den som ges i de medföljande produkthandböckerna och den tekniska rådgivningen (oavsett om den är muntlig, skriftlig eller kommuniceras under en presentation) tillhandahålls på grundval av vårt bästa kunskande. Det måste däremot betraktas som information utan någon bindande effekt, inklusive industriell äganderätt för tredje part. Det undantar inte kundens ansvar att kontrollera aktuella versioner, kommunicerade råd och förslag, särskilda tekniska säkerhetsdatablad, anvisningar och teknisk information samt att utvärdera instrumentens kapacitet för att säkerställa den avsedda användningen vid leverans.
- Användningen och hanteringen av dessa instrument och de produkter som utvecklats av kunden baserat på teknisk rådgivning och/eller underhållsåtgärder är utom Essilors kontroll. Det sker därför helt på kundens eget ansvar. Essilor tar inget som helst ansvar för det, vilket anges nedan.
- Försäljningen av produkter regleras av de allmänna försäljnings- och leveransvillkoren, med eventuella ändringar.

6. Strömkälla

	<ul style="list-style-type: none"> • WARNING: För att undvika risk för elektriska stötar får denna utrustning endast anslutas till ett elnät med skyddsjord. • Var noga med att använda nätkabelns jordkabel vid anslutning till jordterminalen. • Skada inte strömsladden (genom att till exempel vika den, dra i den eller placera tunga föremål på den). Utför heller inte några användningar av den. Om sladden har skadats (lös kontakt, skadad mantel osv.) ska du byta ut den mot en ny sladd. Fortsatt användning kan leda till elektriska stötar eller brand. • Vidrör inte kontakten med blöta händer. Det kan leda till en elektrisk stöt. • Om du inte ska använda instrumentet under en längre tid ska du dra ut nätsladden ur vägguttaget.
---	--



- Använd inte strömottag, adaptrar eller förlängningssladdar med flera uttag för anslutning till instrumentet till elnätet.
- Se till att nätsladden är helt insatt i både uttaget och instrumentet. Om den inte sätter ordentligt kan det leda till brand eller elektriska stötar.
- Rengör nätsladden regelbundet för att undvika ansamling av damm. Om sladden är smutsig kan det orsaka fel eller brand.
- Om strömsladden blir varm efter användning av instrumentet ska du kontrollera att den inte är smutsig. Om den inte är det ska du byta ut den mot en ny. Fortsatt användning kan orsaka fel eller personskada.
- Använd instrumentet med lämplig matningsspänning. Fortsatt användning med en matningsspänning som är högre än märkspänningen kan orsaka funktionsfel eller brand.
- Håll i kontakten när du sätter in eller drar ut den ur uttaget.
- Använd endast den nätsladd som medföljer enheten, modell H05VV-F, typ 3G 10 mm², med en VIIG-kontakt. SJT 3x18 AWG försedd med en särskild kontakt för sjukhus – Nema 5-15P HF för US/CAN, längd 2 m.

7. Försiktighetsåtgärder gällande it-nätverk



- Detta instrument kan överföra data till en dator eller andra enheter via ett USB- eller RJ45-uttag. Dessa enheter måste uppfylla kraven enligt standarden IEC 62368-1. Syftet är brytningsdata.
 - Nätverket måste acceptera parametrar för textfiler från produktadressen (brandväggsp parametrar)
 - Överföringsrutinerna är kompatibla med FTP-protokoll.
 - Ingen farlig situation rapporterades vid riskanalys av produktdesignen.
 - Extern utrustning avsedd för anslutning till signalutgångarna på enheten ska uppfylla den relevanta produktstandarderna för sådan utrustning – IEC 62368-1 för IT-utrustning. Dessutom ska alla sådana kombinationer av system (medicinska elektriska system) uppfylla standarden enligt klausul 16 för IEC 60601-1. All utrustning som inte uppfyller kraven gällande läckström i IEC 60601-1 ska hållas utanför patientmiljön (minst 1,5 m från patientstödet eller ska ges ström via en separat transformator för att minska läckströmmarna).
- Varje person som ansluter extern utrustning till enheten har skapat ett medicinskt elektriskt system och är därför ansvarig för att systemet uppfyller kraven enligt avsnitt 16 i IEC 60601-1. Kontakta en kvalificerad medicintekniker eller lokal representant om du är osäker.
- Komponentisolation krävs för att isolera utrustning som är utanför patientmiljön från den utrustning som finns inom patientmiljön. I synnerhet krävs en sådan komponentisolation när en nätverksanslutning har upprättats. Kraven för en komponentisolation anges i klausul 16.5 i IEC 60601-1.
- Anslutning av detta instrument till ett datanätverk som innehåller annan utrustning kan leda till risker gällande säkerhet och dataskydd.
- Den ansvariga organisationen förväntas identifiera, analysera, utvärdera och kontrollera dessa risker.
- Eventuella efterföljande ändringar av datanätverket kan orsaka nya risker och kräva ytterligare analys.
- Dessa förändringar inkluderar:
 - ändring av konfigurationen för datornätverket;
 - anslutning av ytterligare enheter till datornätverket,
 - fränkoppling av delar av datanätverket,
 - uppdatering av den utrustning som är ansluten till datornätverket
 - uppgradering av den utrustning som är ansluten till datornätverket.

Kontakta distributören för detaljerad information om det här instrumentet.

8. Elektromagnetisk kompatibilitet



All information som ges nedan baseras på de lagstadgade krav som tillverkare av elektriska medicintekniska produkter är föremål för enligt standarden IEC60601-1-2 utgåva 4.

Enheten uppfyller gällande standarder för elektromagnetisk kompatibilitet, men användaren måste däremot se till att eventuell elektromagnetisk störning inte skapar någon ytterligare risk, till exempel för radiofrekvenssändare eller andra elektroniska enheter.

I detta kapitel hittar du den information som är nödvändig för att säkerställa att instrumentet installeras och tas i bruk under de bästa förhållandena när det gäller elektromagnetisk kompatibilitet. Enhetens olika sladdar måste vara åtskilda från varandra.

Vissa typer av mobila telekommunikationsenheter, som till exempel mobiltelefoner, kan störa instrumentet. Det rekommenderade separationsavståndet måste därför respekteras.

Enheten får inte användas i närheten av eller placeras ovanpå någon annan enhet. Om det inte kan undvikas är det nödvändigt att kontrollera att enheten fungerar korrekt under dessa förhållanden innan det används. Användning av andra tillbehör än de som specificeras eller säljs av tillverkaren som reservdelar kan leda till en ökad avgivning eller minskad immunitet hos enheten.

Om enheten slutar fungera ska den återställas och starta sedan om undersökningen från början, använd inte tidigare data för nytt recept.

a. Kablarnas och sladdarnas längd osv.



Kablarnas eller sladdarnas längd måste vara mer än 3 meter.

TYP AV TEST	I ENLIGHET MED
RF-strålning	CISPR 11, klass A
Emissioner av strömövertoner	IEC 61000-3-2
Spänningsfluktuationer och flimmer	IEC 61000-3-2
Immunitet mot elektrostatisk urladdning	IEC 61000-4-2
Immunitet mot strålning – elektromagnetiska fält	IEC 61000-4-3
Immun mot snabba transienter och pulsskuror	IEC 61000-4-4
Immunitet mot stötvågor	IEC 61000-4-5
Immunitet mot radiofrekvensstörningar	IEC 61000-4-6
Immunitet mot strålning – magnetiska fält	IEC 61000-4-8
Immunitet mot spänningsfall, kortvariga avbrott och spänningsvariationer	IEC 61000-4-11

b. Rekommenderat avstånd



Den här enheten är avsedd för användning i en elektromagnetisk miljö där störningar från utstrålad RF är kontrollerad.

Användaren eller installatören av enheten kan hjälpa till att undvika elektromagnetiska störningar genom att upprätthålla ett minimiavstånd, beroende på radiofrekvensöverföringsutrustningens maximala effekt. Bärbara RF-kommunikationsenheter (inklusive enheter som till exempel antennkablar och externa antenner) får inte användas närmare än 30 cm (12 tum) till någon del av enheten, inklusive de kablar som angavs av tillverkaren. I annat fall kan prestandan för dessa enheter påverkas.

c. Elektromagnetisk emission



Produkten är avsedd för användning i den elektromagnetiska miljö som specificeras nedan. Det är upp till kunden eller användaren att verifiera att instrumentet används i denna miljö.

EMISSIONSTEST	ÖVERENSSTÄMMELSE	ELEKTROMAGNETISK MILJÖ – RIKTLINJER
Elektromagnetisk strålningsstörning (Utstrålad RF-strålning) (CISPR 11)	Grupp 1	Produkten använder RF-energi för interna funktioner.
Störande spänning vid kraftverk (ledningsbunden emission) (CISPR 11)	Klass B	
Emissioner av strömövertoner (IEC61000-3-2)	Kategori A Överensstämmer	Produkten kan användas i alla typer av inrättningar, inklusive bostadsfastigheter och sådana som är direkt anslutna till det allmänna lågspänningsnätet.
Spänningsvariationer, spänningsfluktuationer och flimmer (IEC61000-3-3)	Överensstämmer	

d. Magnetisk och elektromagnetisk immunitet



Produkten är avsett för användning i den elektromagnetiska miljö som specificeras nedan. Det är upp till kunden eller användaren att verifiera att instrumentet används i denna miljö.

IMMUNITETSTEST	TESTNIVÅ IEC 60601 OCH EFTERLEVNADSNIVÅ	ELEKTROMAGNETISK MILJÖ – RIKTLINJER
Elektrostatisk urladdning (ESD) (IEC61000-4-2)	±8 kV kontakt ±15 kV luftgap	Miljön på en professionell vårdinrättning.
Snabba transienter/pulsskuror (IEC61000-4-4)	±2 kV för nätströmsledning ± 1 kV för signalportarna	
Stötvågor (IEC61000-4-5)	±2 kV i differentiallyäge ±1 kV i aktuellt läge	

Tilldelat industriellt frekvensmagnetfält (IEC61000-4-8)	30 A/m	
Spänningsfall, korta avbrott och spänningsvariationer (IEC61000-4-11)	0 % U_T under 0,5 cykler (0°, 45°, 90°, 135°, 180°, 225°, 270° och 315° för 0,5 cykel) 0 % U_T under 1 cykel 70% U_T För 25 cykler vid 50 Hz För 30 cykler vid 60 Hz Enfas: 0°	Miljön på en professionell vårdinrättning. Om användning av systemet kräver fortsatt drift under strömavbrott rekommenderas att den medicinska enheten levereras med en separat strömkälla (UPS osv.).
Spänningsavbrott (IEC61000-4-11)	0 % U_T för 250 cykler vid 50 Hz för 300 cykler vid 60 Hz	



U_T är nätspanningen innan testet påbörjas.

e. Elektromagnetisk immunitet, radiofrekvenser



Produkten är avsett för användning i den elektromagnetiska miljö som specificeras nedan. Det är upp till kunden eller användaren att verifiera att instrumentet används i denna miljö.

Bärbara RF-kommunikationsenheter (inklusive enheter som till exempel antennkablar och externa antenner) får inte användas närmare än 30 cm (12 tum) till någon del av den enhet som testas, inklusive de kablar som angavs av tillverkaren. I annat fall kan prestandan för dessa enheter påverkas.

IMMUNITETSTEST	TESTNIVÅ IEC 60601 OCH EFTERLEVNADSNIVÅ	ELEKTROMAGNETISK MILJÖ – RIKTLINJER
Utstrålad radiofrekvens för elektromagnetiska fält (IEC61000-4-3)	3 V/m 80 MHz till 2,7 GHz 80 % MA vid 1 kHz	Professionell hälsovårdsinrättning.
Utstrålad radiofrekvens för närbelägna fält från trådlösa RF-kommunikationsenheter (IEC 61000-4-3 interimmetod)	V/m 710 MHz, 745 MHz, 780 MHz, 5240 MHz, 5550 MHz, 5785 MHz, 27 V/m 385 MHz 28 V/m 450 MHz, 810 MHz, 870 MHz, 930 MHz, 1720 MHz, 1845 MHz, 1970 MHz, 2450 MHz,	
Fältinducerade ledningsstörningar RF (IEC610004-6)	3 V 150 kHz till 80 MHz 6 V för ISM-frekvensen och bandet mellan 0,15 MHz och 80 MHz, amatörradiofrekvens, inklusive 80 % MA vid 1 kHz	

XIII. FELSÖKNING



Om ett problem upptäcks ska du se i tabellen nedan för lämpliga åtgärder att vidta.

SYMPTOM	ORSAKER OCH ÅTGÄRDER
Refraktionshuvudet initialiseras inte	<ul style="list-style-type: none"> • Ingen ström <ul style="list-style-type: none"> ◦ Kontrollera att USB-kabeln som är ansluten till strömförsörjningen är ansluten (kabel + förlängning) ◦ Kontrollera att nätaggregatet är på
Konsolen initialiseras inte	<ul style="list-style-type: none"> • Ingen ström <ul style="list-style-type: none"> ◦ Kontrollera att nätaggregatet är på ◦ Kolla att [Bluetouch] är på ◦ Tryck på [Clear] för att starta initialiseringen
Ingen strömförsörjning till nätaggregatet	<ul style="list-style-type: none"> • Ingen ström <ul style="list-style-type: none"> ◦ Kontrollera att knappen [ON/OFF] är ställd på ON ◦ Kontrollera att den första lysdioden på nätaggregatet lyser
Fryst konsolskärm	<ul style="list-style-type: none"> • Ingen ström <ul style="list-style-type: none"> ◦ Kontrollera att nätkabeln är ansluten ◦ Stäng av konsolen med knappen [Clear] och starta produkten igen
Regnbåge på skärmen	<ul style="list-style-type: none"> • Fel på videokabeln <ul style="list-style-type: none"> ◦ Kontrollera att konsolkabeln är ansluten till nätaggregatet
Skärmen på tangentbordet slås inte på och förblir svart vid initialisering	<ul style="list-style-type: none"> • Bluetouch tänds <ul style="list-style-type: none"> ◦ Byt ut kabeln från konsolen eller byt ut nätaggregatet • Bluetouch tänds inte <ul style="list-style-type: none"> ◦ Byt ut nätaggregatet • Bluetouch tänds och stängs sedan av <ul style="list-style-type: none"> ◦ Byt ut konsolen eller byt ut refractionshuvudet

Om problemet inte har lösts efter att ha vidtagit de ovanstående åtgärderna ska du omedelbart kontakta återförsäljaren. Återförsäljaren har utbildats av Essilor.

XIV. UNDERHÅLL





- För att garantera instrumentets säkerhet och prestanda måste alla underhållsåtgärder, om inte annat anges i denna handbok, utföras av kvalificerade underhållstekniker.
- Detta instrument är en optisk enhet av hög precision. Hantera alltid försiktigt.
- Var noga med att hantera instrumentet försiktigt för att undvika repor (till exempel på höljet).
- Vidrör inte de optiska delarna (till exempel observationsfönstret) med fingrarna och var noga med att rengöra dammavlagringar som sannolikt kan förvanska resultatet av mätningarna.
- Om du tycker att den här enheten är smutsig kan den rengöras så ofta du vill (se efter specifika rengöringsmetoder).
- Använd inte bensen, förtunningsmedel, organiska lösningsmedel, eter eller bensin för rengöring av instrumentet.

1. Förvarings- och hanteringsförhållanden



Respektera de villkor för användning, förvaring och transport som ges nedan.
Undvik miljöer som orsakar kondens.

	Temperatur	Luftfuktighet	Atmosfärtryck
Användning	[+15°C; +30°C]	[30 %; 90 %]	[800 hPA; 1060 hPA]
Förvaring	[- 10°C; + 55°C]	[10 %; 95 %]	[700 hPA; 1060 hPA]
Transport	[- 40°C; + 70°C]	[10 %; 95 %]	[700 hPA; 1060 hPA]

2. Rengöring



Frånkoppla instrumentet innan du rengör det för att undvika incidenter.

Essilor kommer på begäran att tillhandahålla kopplingsscheman, komponentlistor, beskrivningar, kalibreringsanvisningar eller annan information som hjälper återförsäljaren att reparera de delar av denna enhet som av ESSILOR har anvisat kunna repareras av återförsäljaren.

a. Rengöring och desinfektion av huvudet



- Använd desinfektionsdukar för medicinsk användning för att desinficera områden som sannolikt kommer i kontakt med patienten (ansiktsvisir och höljet för pannstödet).
- Desinficera dessa områden mellan varje patient.



Använd alltid en lätt fuktad mjuk trasa (mikrofiber, silikon) för rengöring av huvudets delar:

- Ansiktsskydden genom att först ta bort dem
- Optiken
 - på patientsidan (endast om ett spår identifieras)
 - användarsidan
- Kamerafönstret för avståndsmätning vid syn på nära håll
- Kamerafönstret för vertexavståndsmätning
- LED-panelen

Rengör inte observationsfönstren (patientsidan) med vätska eller med en kompress som hålls i en klämma eller en skruvmejsel för att förhindra skador på de optiska ytorna.



Rengöring av SCV-modulerna (patientsidans observationsfönster):

SCV-modulerna måste kontrolleras efter varje patient. Kontrollera visuellt om smuts finns på det bakre fönstret på SCV-modulen (patientsidan).

1. Ta en rengöringspinne (som medföljer produkten).
 - > Byt ut rengöringspinnen för den andra modulen.
 2. Spraya isopropylalkohol (rengöringsmedel, antiseptiska medel och desinfektionsmedel) på spetsen (den vita delen) av rengöringspinnen.
 - > Doppa inte eller blötlägg rengöringspinnen direkt i alkohol.
 3. Fäll ner munstycket för att få en större rengöringsyta.
 4. Applicera spetsen i mitten av modulen och rengör modulen med en cirkelrörelse (snigeltyp).
 - > Spiralrörelse från mitten till utsidan av modulen.
- Använd inte torkduk
 - Använd inte något verktyg för rengöring (skruvmejsel, pennspets)
 - Rengör inte direkt med fingrarna

b. Rengöring av konsolen



Använd alltid en lätt fuktad mjuk trasa (mikrofiber, silikon) för rengöring av elementen på konsolen:

- Pekskärmen
- Tangentbordet

Spraya inte vätska på pekskärmen eller tangentbordet på konsolen, oavsett vätska, för att inte riskera att skada elektroniken.

3. Regelbunden inspektion och underhåll



- Inspektera instrumentet (en gång i veckan) för att säkerställa att det är korrekt monterat och att konsolen är ordentligt ansluten.
- Kontrollera att M6-skruven som fäster huvudet på forofterarmen är ordentligt åtdragen.
- Kontrollera att säkerhetsskruven M5 är åtdragen (genom skruven i forofterarmen).
- Om höljet är smutsigt ska du försiktigt torka av det med en mjuk, lätt fuktad mjuk trasa. Torka av svåra fläckar med lite vatten eller neutralt rengöringsmedel.

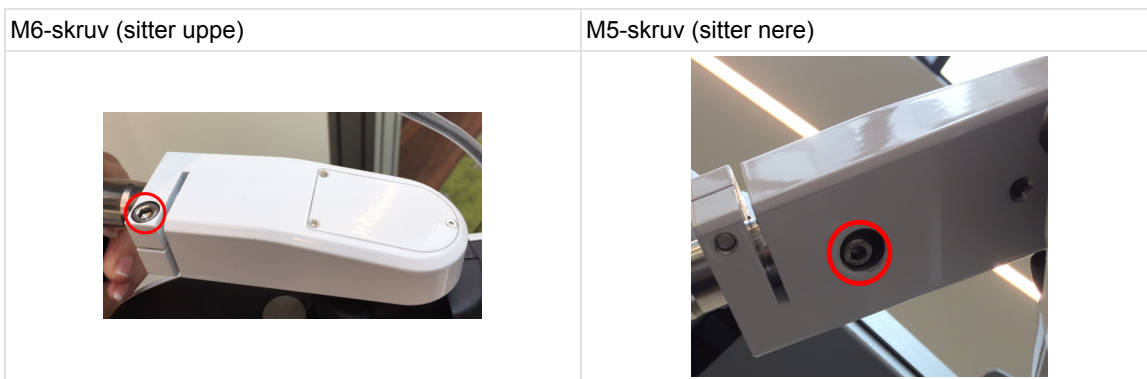

4. Demontering av produkten och transport



1. Rensa sessionen och koppla sedan ur instrumentet.
2. Ta bort stödstången och kortet för närseende från refraktionshuvudet.
3. Placera pannstödet så nära refraktionshuvudets sida som möjligt.
4. Placera armen i samma riktning som refraktionshuvudet.
5. Lossa M5-skruven (säkerhetsskruven) och sedan M6-skruven (fästskruven).

5. Kassering



Anvisningar gällande kassering av instrument i enlighet med direktiven 2012/19/EU och 2011/65/EU gällande begränsningen av farliga ämnen i elektrisk och elektronisk utrustning och kassering av elektrisk och elektronisk utrustning.

När produkten har uppnått sin livslängd, ska den inte slängas tillsammans med hushållsavfallet. Den kan kasseras på en kommunal återvinningsstation eller hos återförsäljaren som erbjuder denna service.

Separat kassering av en elektrisk enhet förhindrar skada på miljö eller hälsa, vilket kan uppstå vid kassering av en icke-kompatibel enhet och gör det också möjligt att återvinna material som den består av för att spara energi och resurser.

Piktogram med en hjulförsedd soptunna visas på etiketten för instrumentet. Det anger kravet på separat insamling och bortskaffande av elektrisk och elektronisk utrustning som nått slutet av sin livslängd eller inte längre används.



- Användaren måste ta hänsyn till de potentiellt skadliga effekter på miljön och människors hälsa som kan bli följderna av att instrumentet inte bortskaffas i sin helhet eller vissa av dess komponenter.
- För att undvika att farliga substanser släpps ut i naturen och för att minska förbrukningen av naturresurser underlättar tillverkaren återanvändning, återvinning och materialutnyttjande av instrumentet när användaren vill kassera det när det har nått slutet av sin livslängd. Innan instrumentet kasseras måste kraven i de europeiska och nationella bestämmelserna tas i beaktande.
- Kassera inte instrumentet tillsammans med hushållsavfall, utan kassera det separat genom att lämna det till ett företag som är specialiserat på bortskaffande av elektrisk och elektronisk utrustning eller till kommunen som ansvarar för avfallshandling.
- Leverantören eller tillverkaren är skyldig att återvinna uttjänad utrustning.
- Genom att ingå i ett konsortium för insamling av tekniska utrustning täcker tillverkaren kostnaderna för behandling och återvinning av det uttjänade instrumentet.
- Tillverkaren åtar sig att tillhandahålla användaren med all information om vilka farliga ämnen som förekommer i instrumentet och vilka metoder som finns för återvinning av dessa ämnen och att informera om hur den använda utrustningen kan lämnas till återvinning. Lagen föreskriver stränga påföljder vid överträdelse.

XV. SPECIFIKATIONER

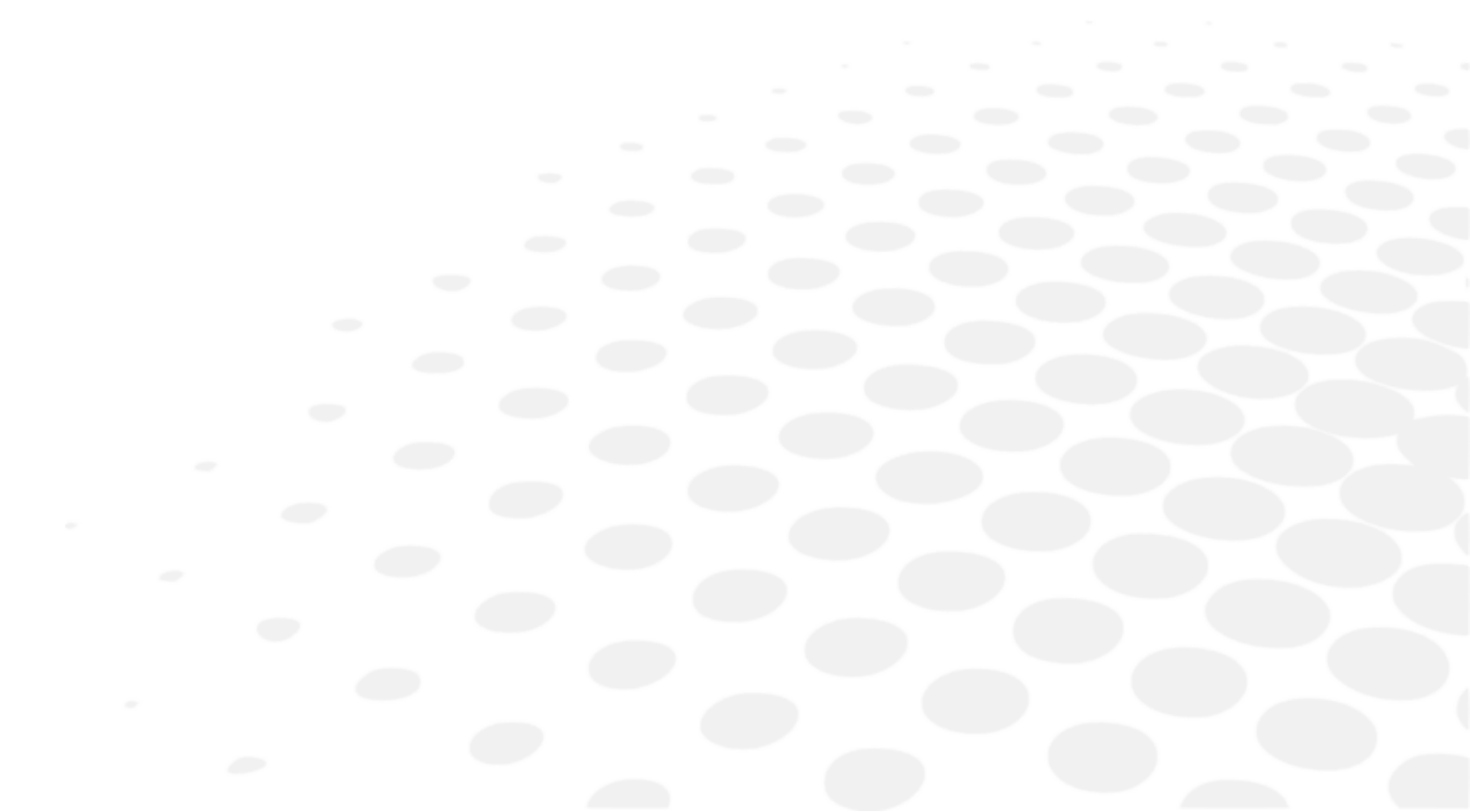

1. Tekniska data

Enhetens och dess komponenters förväntade livslängd är sju år.

a. Centrerings

- Avståndet mellan pupillerna:
 - 49,0 till 80,0 mm för långt håll (i steg om 0,50 mm)
 - 55,0 till 83,0 mm för nära håll (i steg om 0,50 mm)
- Binokulära och monokulära justeringar
- Konvergens: automatisk, jämfört med positionen för målet för syn på nära håll och patientens pupillavstånd
- Vertexavstånd: från 4,0 till 30,0 mm i steg om 0,1 mm, monokulärt, uppmätt med kameror

b. Mätområde

- Sfär: från -20,00 D till +20,00 D
- Cylinder: upp till 8,00 D beroende på linskombinationen. Cylinder från -7,00 D till 8,00 D med sfär vid 0 D
 - I läget "standard": 0,25 D ökning med justerbara steg
 - I läget "Intelligent": Steg om 0,01 D, avrundning till 0,05 D eller 0,25 D
- Axel: 0° till 180° i 1° ökning, med justerbara steg
- Prisma: 0 till 20 Δ i 0,1 Δ ökning, med justerbara steg

c. Extralinser

- Ögonskydd: mörkt
- Stenopeiskt hål: ja
- Retinoskopiska linser: +1,50 D, +2,00 D (drivs av den optiska modulen)
- Dimlinser: +1,50 D, +2,00 D (drivs av den optiska modulen)
- Jackson-cylindrar: +/- 0,25 D, +/- 0,50 D (drivs av den optiska modulen)
- Fasta korsade cylindrar: +/- 0,50 D (drivs av optiska moduler)
- Prismor: 3 Δ bas upp/ 3 Δ bas ner, 6 Δ bas upp, 10 Δ bas in (drivs av varierande prismor/diasporameter)
- Maddox-stavar: röda, horisontella och vertikala
- Röd-gröna filter: rött på höger öga, grönt på vänster öga
- Polariserat filter: både linjärt och cirkulärt

d. Mått och vikt

- Refraktionshuvud:
 - Bredd: 29,6 cm upptill – 21,9 cm nedtill / höjd = 22,2 cm
 - Djup: 8,4 cm upptill – 6,5 nedtill
 - Total vikt: 3,5 kg
- Konsol (tangentbord + skärm):
 - Tangentbord: 28 x 22 cm
 - Skärmbild: 10,4 tum
 - Total vikt: 3,0 kg

- Nätaggregat:
 - Längd: 16,3 cm
 - Bredd: 19,3 cm
 - Djup: 5,8 cm
 - Total vikt: 1,0 kg

e. LED

- Belysning för närseende:
 - Färg: vit, neutral
 - Kromaticitet CCT: 4000 K
 - Ljusflöde: 93,9 lm
 - Klass: NC
- Synlig vit lysdiod (vertexavstånd):
 - Färg: soluppgång
 - Kromaticitet CCT: 2 700 K
 - Ljusflöde: 8 lm till 120°
 - Klass: NC
- Infraröd LED:
 - Färg: IR
 - Våglängd: 850 nm
 - Energiintensitet: 50 mW/Sr
 - Klass: NC
- Infraröd LED (anropstest visas på skärmen):
 - Färg: IR
 - Våglängd: 940 nm
 - Energiintensitet: 145mW/Sr
 - Klass: NC

f. Ingång/utgång

- Nätaggregat:
 - Växelströmsingång 100–240 V; 50/60 Hz; 1,2–0,5 A
 - Likströmsutgång: 24V
 - Utgående effekt: 48 VA
- Refraktionshuvud: Växelströmsingång 24 V, 48 VA
- Konsol: Växelströmsingång 24 V, 48 VA

2. Anslutning till andra enheter

Detta avsnitt är inte tillämpligt.

3. Det kräver

Detta avsnitt är inte tillämpligt.

XVI. BILAGA

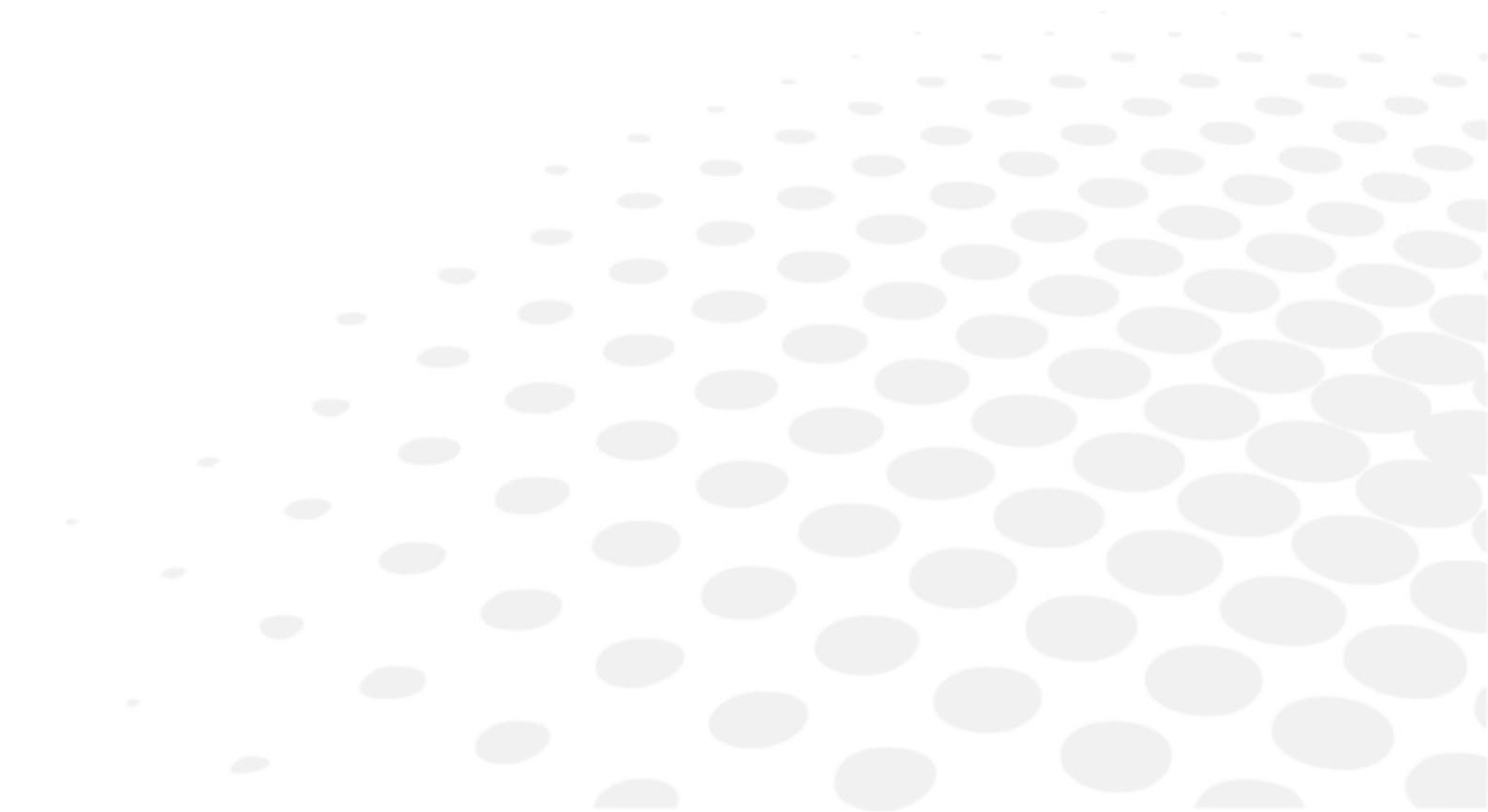

1. Vanliga frågor och svar

a. Vad är poängen med att fastställa brytningen med en precision på 0,01 D?

Brytning har alltid fastställts i steg om 0,25 D, vilket leder till recept som bara är en uppskattning av patientens behov. Användningen av steg om 0,01 D under brytningsprocessen ger patienterna så exakta recept som möjligt inom 0,25 D.

Under traditionella brytningsförfaranden avrundas värdena till 0,25 D under varje steg av förfarandet (sfär, cylinder, binokulär balans, binokulär bekräftelse) vilket leder till att felaktigheter ackumuleras. I slutändan blir recepten inte helt korrekta.

Under brytningsförfarandet med Vision-R 800 utförs hela testet i steg om 0,01 D för att fastställa patientens exakta brytningsfel. Patienterna kan sedan erbjudas recept med hög precision med exakta linser eller det mest pålitliga receptet med traditionella 0,25 D-linser.

Med Vision-R 800 kan användarna vara säkra på de mäter det mest exakta receptet inom 0,01 D eller den lämpligaste brytningen på 0,25 D, och fatta beslut om recept i enlighet med detta.

b. Kan patienterna verkligen märka brytningsförändringar under 0,25 D?

Ja, patienterna märker förändringar med mindre än 0,25 D.

I en studie med 146 patienter som utfördes av Essilors forskningsteam visade det sig att 95 procent av patienterna är känsliga för variationer på mindre än 0,125 D för minst en typ av test under ögonundersökningen.

Dessutom har det visat sig att brytningen inte varierar nämnvärt i människans ögon: mätt under samma förhållanden förändras brytningen inte nämnvärt inom några dagar: i en studie utförd av Essilors forskare uppmättes medianvärdet av variationen till 0,13 D för sfären och 0,07 D för cylindern.

Det är därför intressant att erbjuda patienterna ett exakt recept och därmed det bästa för deras syn.

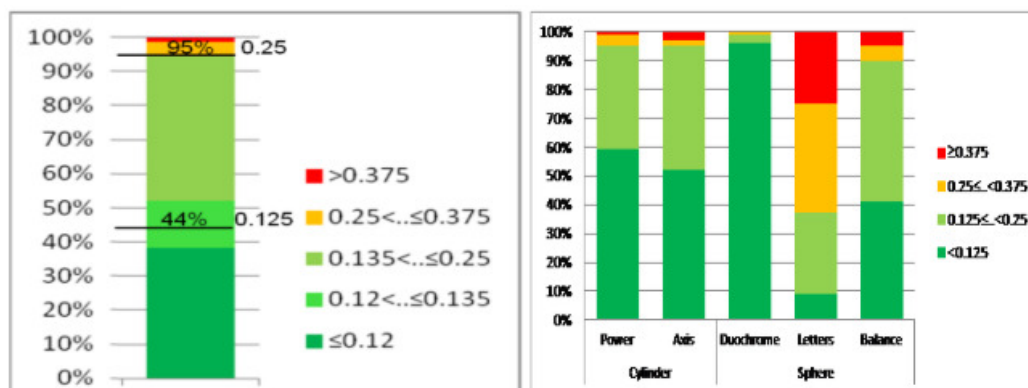

Patientens känslighet för dioptriska förändringar i brytningskomponenterna, mätt i brytningsprocessen hos 146 patienter.

XVII. QR-KOD





Användarhandbok på lämpligt språk finns på en webbplats. På begäran kan en pappersversion tillhandahållas kostnadsfritt.



The complete user manual is available on a web space. To access it, please scan the QR code below using a dedicated application.



Le manuel utilisateur complet est disponible sur un espace web. Pour y accéder veuillez scanner le QR code ci-dessous à l'aide d'une application dédiée.



Die vollständige Bedienungsanleitung ist auf einem Speicherplatz verfügbar: Für den Zugriff darauf scannen Sie bitte untenstehenden QR-Code mittels einer dafür vorgesehenen Anwendung.



O manual do usuário completo está disponível na área web do cliente. Para acessar, escaneie o código QR abaixo usando o aplicativo respectivo.



Пълното ръководство за потребителя е достъпно на уеб пространство. За достъп, моля, сканирайте QR кода по-долу с помощта на специално предназначено приложение.



Potpuni korisnički priručnik dostupan je na webu. Da biste mu pristupili, skenirajte QR-kod u nastavku namjenskom aplikacijom.



Den komplette brugermanual findes på et websted. Du får adgang til den ved at scanne QR-koden nedenfor ved hjælp af en dertil beregnet applikation.



El manual de uso completo está disponible en la web. Para acceder, escanee el código QR que se encuentra a continuación con la ayuda de una aplicación.



Täielik kasutusjuhend on saadaval veebis. Juurdepääsuks palun skannige allolevat QR-koodi, kasutades selleks spetsiaalset rakendust.



Täydellinen käyttöohje on käytettävissä verkossa. Avaa käyttöohje skannaamalla QR-koodi asianmukaisella sovelluksella.



Το πλήρες εγχειρίδιο χρήσης διατίθεται σε έναν ιστοχώρο. Για να μεταβείτε σε αυτόν, σαρώστε τον παρακάτω κωδικό QR μέσω μιας ειδικής εφαρμογής.



A teljes használati útmutató megtalálható a webes felületen. A hozzáféréshez, kérjük, olvassa le a lenti QR-kódot a megfelelő alkalmazás használatával.



Il manuale utente completo è disponibile su uno spazio Web. Per accedervi, scansionare il codice QR seguente mediante un'applicazione dedicata.



Pilnā lietotāja instrukcija ir pieejama tīmeklī. Lai tai piekļūtu, lūdzu, noskenējiet tālāk redzamo QR kodu, izmantojot tam paredzētu lietojumprogrammu.



Den komplette brukerhåndboken er tilgjengelig på et webområde. For å få tilgang, må du skanne QR-koden nedenfor ved hjelp av en dedikert applikasjon.



De volledige gebruikershandleiding is beschikbaar op een website. U kunt de handleiding bereiken door de QR-code hiernaast te scannen met een geschikte applicatie.



Kompletna instrukcja użytkownika jest dostępna na stronie internetowej. Aby uzyskać do niej dostęp, zeskanuj poniższy kod QR przy użyciu dedykowanej aplikacji.



O manual do utilizador completo está disponível num espaço web. Para aceder, queira digitalizar o QR code seguinte com a ajuda de uma aplicação dedicada.



Celá uživatelská příručka je k dispozici na webu. Pro přístup k ní oskenujte níže uvedený QR kód pomocí specializované aplikace.



Versiunea integrală a manualului de utilizare este disponibilă pe un site web. Pentru a-l accesa, scanați codul QR de mai jos cu ajutorul unei aplicații dedicate.



Полное руководство пользователя доступно в Интернете. Для доступа просканируйте приведенный ниже QR-код с помощью специального приложения.



Potpuno korisničko uputstvo je dostupno na webu. Da biste mu pristupili, skenirajte QR kôd u nastavku pomoću namenske aplikacije.



Celý používateľský manuál je dostupný na internete. Aby ste sa k nemu dostali, naskenujte QR kód nižšie pomocou na to určenej aplikácie.



Celoten uporabniški priročnik je na voljo na spletnem mestu. Za dostop do njega skenirajte spodnjo kodo QR z uporabo namenske aplikacije.



Den fullständiga handboken finns på en plats på Internet. Skanna QR-koden nedan med en lämplig app för att få åtkomst till den.



Išsamaus naudotojų vadovo ieškokite interneto svetainėje. Kad jį atvertumėte, specialia programėle nuskaitykite toliau pateiktą QR kodą.



Повне керівництво користувача доступно в Інтернеті. Для доступу проскануйте наведений нижче QR-код за допомогою спеціального додатку.



มีคู่มือผู้ใช้ฉบับสมบูรณ์อยู่ในพื้นที่เว็บ เพื่อเข้าถึงข้อมูล กรุณาสแกนรหัส QR ด้านล่างนี้โดยใช้แอปพลิเคชันเฉพาะงาน



可通过网络空间访问操作手册全文。如需访问该空间，请使用专用应用程序扫描QR码。



안전한 사용자 매뉴얼이 웹사이트에 있습니다. 전용 앱을 사용해 아래의 QR 코드를 스캔하면 접근할 수 있습니다.



ユーザーマニュアル完全版はウェブサイト内で閲覧いただけます。そちらにアクセスするには、専用アプリケーションを使用して以下のQRコードをスキャンしてください。



Panduan pengguna yang lengkap tersedia di halaman web. Untuk mengaksesnya, silakan pindai kode QR berikut menggunakan aplikasi khusus.



Manual pengguna yang lengkap boleh didapati di ruangan web. Untuk akses, sila imbas kod QR di bawah menggunakan aplikasi yang berkenaan.



Cẩm nang hướng dẫn sử dụng hoàn chỉnh hiện có trên không gian web. Để truy cập, vui lòng quét mã QR bên dưới bằng ứng dụng chuyên dụng.

إن الدليل الكامل للمستخدم متاح على استضافة ويب. لتتمكن من الوصول إليه، يُرجى مسح رمز الاستجابة السريعة أدناه باستخدام تطبيق مخصص لذلك الأدبية العربية.



Kullanma kılavuzunun tamamı internette bulunmaktadır. Kılavuza erişmek için, QR kodunu uygun bir uygulama kullanarak taratınız.



Поўная інструкцыя карыстальніка даступна ў інтэрнэт-прасторы. Каб атрымаць доступ, адсканіруйце QR-код ніжэй пры дапамозе спецыяльнай праграмы.





Essilor International
147, rue de Paris – 94220 Charenton-le-Pont France
www.essilor.com

