

# VISION-R™ 800



操作手册

# 目录

I. 简介	6
II. 供货清单	8
1. 拆箱和存放	9
2. 附件清单	9
a. 标准附件	9
b. 可选附件	9
c. 可拆卸部件	9
III. 总体介绍	11
1. 预期用途	12
a. 预期目的	12
b. 使用说明	12
c. 预期临床效益	12
d. 目标人群	12
e. 目标用户	12
2. 设备描述	12
a. 验光肺头	13
b. 控制台	14
c. 电源盒	15
d. 测试演示屏幕	16
IV. 安装/连接	18
1. 设备安装	19
2. 开启/关闭	20
a. 开启仪器	20
b. 关闭仪器	20
3. 与其他设备连接	21
V. 验光前的调整	22
1. 配置仪器	23
a. 将仪器数据设置归零	23
b. 从手动模式转换到自动模式	23
c. 导入和导出数据	24
2. 安置患者	25
a. 调整验光肺头的水平度	25
b. 调整瞳距	25
c. 调整额托	26
d. 从远用光区模式到近用光区模式	27
VI. 用于执行验光检查的基本功能	29
1. 选择测试	30
a. 选择测试	30
b. 启动现有测试程序	31
2. 检查光学模块	33
a. 更改受检眼睛	33
b. 更改受控设置	33
c. 修改屈光度和增量步距	34
d. 修改增量步距	35
e. 值锁定功能	36
3. 遮住一只眼睛并检查滤光片	37

a. 检查遮光片	37
b. 检查并修改滤光片	38
c. 修改遮挡类型	38
4. 在测试结束时查看导出的数据	39
5. 管理患者数据	41
a. 添加患者文件夹	41
6. 访问上下文辅助	42
<b>VII. 验光检查期间的测试性能</b>	<b>44</b>
1. 患者验光数据输入	45
a. 客观	45
b. 从 Essibox.com 导入数据	45
c. 手动输入	46
2. 标准测试	49
a. 验光测试	50
b. 近用光区测试	75
3. 智能测试	75
a. 验光测试	75
4. 验光到处方 [PVP]	80
5. 验光比较 (蓝色触键)	83
a. 比较屏幕中的警报功能	85
<b>VIII. 镜眼距测量</b>	<b>87</b>
<b>IX. 验光程序</b>	<b>91</b>
1. 标准程序	92
2. 自定义程序	92
a. 编辑和自定义程序和测试	92
b. 收藏测试选择	99
<b>X. 仪器设置</b>	<b>103</b>
1. 基本信息	104
2. 测量数据	107
3. 导入/导出数据	110
4. 通信设置	114
5. 本地设置	117
6. 备份还原	119
<b>XI. 错误显示</b>	<b>121</b>
<b>XII. 安全须知</b>	<b>123</b>
1. 符号 (文件、设备和包装)	124
a. 文件所涉	124
b. 关于设备和包装	124
2. 使用注意事项	125
3. 禁忌症	126
4. 副作用	126
5. 免责条款	126
6. 电源	127
7. 关于 IT 网络风险的预防措施	128
8. 电磁适应性	128
a. 线缆、电线等的长度	129
b. 推荐分隔距离	129
c. 电磁排放	129

d. 磁场与电磁抗扰性	129
e. 电磁抗扰性, 射频	130
<b>XIII. 故障排除</b>	<b>132</b>
<b>XIV. 维护</b>	<b>134</b>
1. 储存和处理条件	135
2. 清洁	135
a. 清洁和消毒验光师头	135
b. 清洁控制台	136
3. 定期检查与维护	136
a. 卧式安装	136
b. 竖立安装	137
4. 产品的拆解和运输	137
5. 产品的废弃	137
<b>XV. 技术规格</b>	<b>138</b>
1. 技术数据	139
a. 定中心	139
b. 测量范围	139
c. 辅助镜片	139
d. 尺寸和重量	140
e. LED	140
f. 输入/输出	141
2. 与其他设备连接	141
3. IT 要求	141
<b>XVI. 附件</b>	<b>142</b>
1. 常见问题	143
a. 以 0.01D 的精度确定屈光, 意义何在?	143
b. 在 0.25 D 以下, 患者能否真的注意到屈光变化?	143
<b>XVII. QR 码</b>	<b>144</b>



## I. 简介





您可以通过网络访问最新版操作手册全文。

要访问其他语言版本，请扫描操作手册最后的 QR 码 (p.144) 章节中的 QR 码。

为了保证产品使用的安全有效，请遵守本说明书内列出的指引。

版权所有 © 2023 Essilor - 原装手册 - 保留所有权利。

未经依视路公司事先书面同意，严禁出于出版或传播目的，以任何方式和任何形式（甚至免费）复制本文件的部分或全部内容。

## II. 供货清单



## 1. 拆箱和存放

本章节不适用。

## 2. 附件清单

拆箱时，请检查是否含有以下标准附件。

### a. 标准附件

- 通信电缆：
  - 1 根引自验光肺头的电缆（2 米），带 1 根延长线（2 米）
  - 1 根引自控制台的电缆（7 米）
  - 2 根走线至本地网络的网络电缆
- 面罩，参考编号 V01S47\*
- 额托 (x1)
- 额托套，参考编号 V0122G (x2)\*
- 具有近用光区测试条（70 厘米）的近用光区测试视力表，参考编号 V01S50
- 将肺头固定在机械臂上的连接螺钉 M6 (x1)
- 安全螺钉 M5 (x1)
- M4 (x1) 和 M5 (x1) 内六角扳手
- 16 Gb U 盘，参考编号 CE7781
- 保护罩：
  - 验光肺头，参考编号 V01A01 (x1)
  - 控制台，参考编号 V01A02 (x1)
- 快速入门指南 (x1)
- 用于固定电源盒的螺钉 M5 (x4)，如需
- 塑料袋装好的一个电缆托架及 1 颗螺钉，用于固定在电源盒上
- 清洁棉签 (x20)
- 消毒湿巾 (x100)

\* 触身部件



额托套，用于提高患者舒适度。

### b. 可选附件

- 打印机
- 打印机纸张 (x5)

### c. 可拆卸部件

- 电源线 2 米 (x1)，欧标
- 电源线 2 米 (x1)，美标



Vision-R™ 800 与依视路仪器认可和连接的视力表系统完全兼容。

### III. 总体介绍

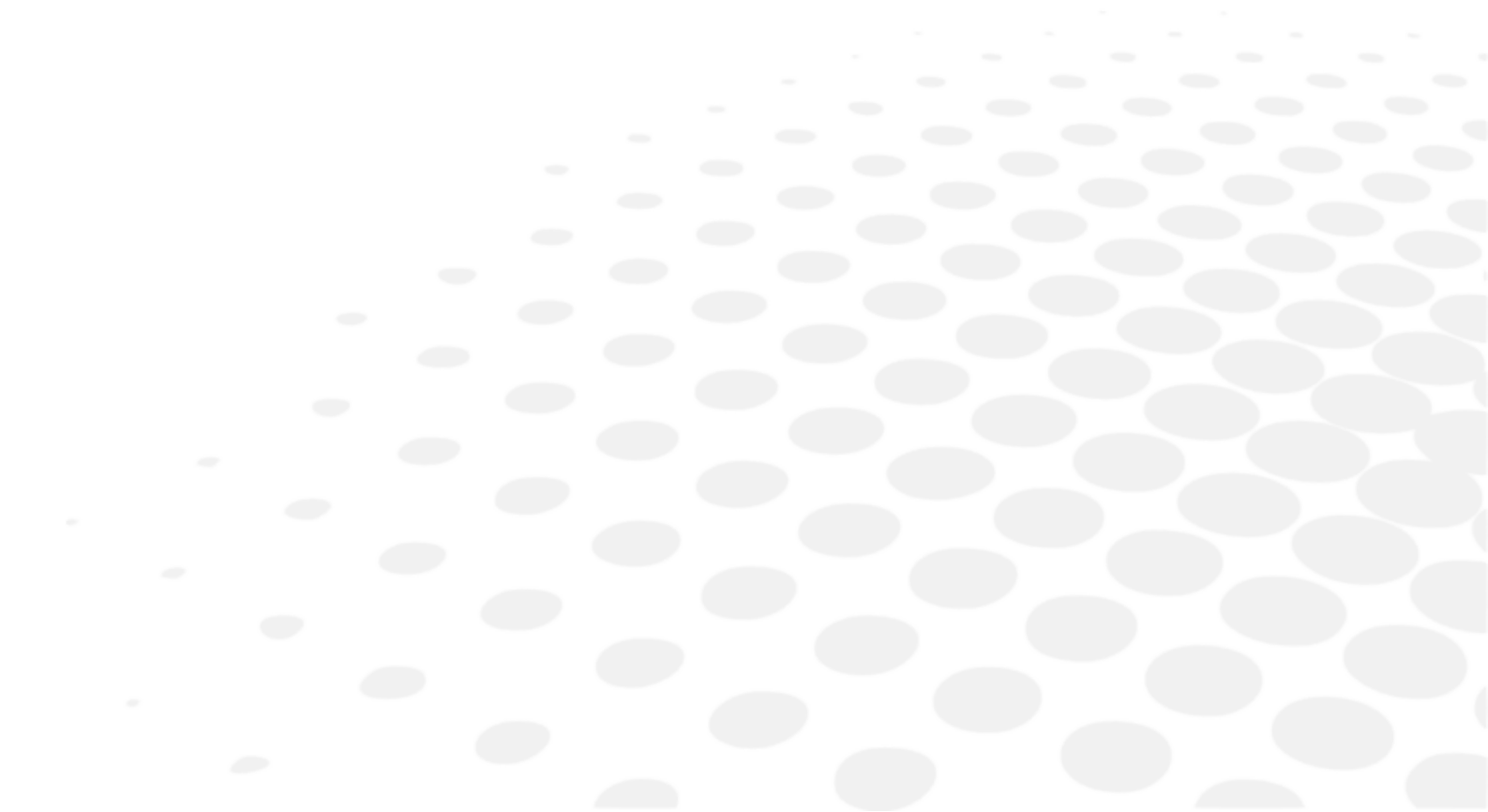

Vision-R™800 (V01) 是一款自动化的验光仪，可以进行屈光测试。其功能是确定光学修正（或补偿），从而向受试者提供最佳视觉。本设备进行的是主观验光。

这方面的眼科检查通常被称为主观验光，因为参考的是患者的回答。在多数情况下，使用以下来源的初步数据来执行：

- 过去使用焦度计执行的修正；
- 使用自动验光仪、象差计或检影镜/视网膜镜的客观验光测量；
- 存档在患者文件中的先前修正。



既然称为“自动化”肺头，在与测试环境的集成中还包括从同一控制面板控制测试投影系统。

通过在患者眼前插入光学修正或屈光度补偿和/或滤光片，来为患者实现主观验光。

上述测量可以在单眼或双眼视觉条件下进行，并且随后可以进行双目视力检查。

该仪器允许用户进行光学特性（球镜、圆柱镜、轴位和棱镜）的连续变化。



设计与设备接触的身体部位是：面颊和正面皮肤与设备接触。与设备接触的皮肤必须健康状况良好，无伤口、刺激或炎症表现。



### 工作原理

该验光仪用于主观测定患者所需的光学修正。在患者眼睛与视标或视力表屏幕之间放置不同的镜片（位于验光肺头内）来检测患者的视觉功能。操作医师会询问患者一些问题，然后患者根据各镜片的感受进行回答。根据患者的回答进行确诊。

## 1. 预期用途

### a. 预期目的

Vision-R™800 用于在多个距离下主观判定屈光不正，并支持进行视觉功能能力（主要是双目的视觉功能或视觉功能测量）的主观探索。

### b. 使用说明

屈光不正或/和双目视觉障碍的评估或视觉能力探查

### c. 预期临床效益

测量可靠准确的主观屈光度（间接）。

### d. 目标人群

能够稳定就坐并与设备的光学部件对准，并且能与操作员互动的儿童和成人。

### e. 目标用户

本设备仅适用于眼科护理专业人员。

## 2. 设备描述

构成 Vision-R™800 设备的主要组件为：

- 一个验光肺头
- 一个控制台
- 一个电源盒

### a. 验光肺头

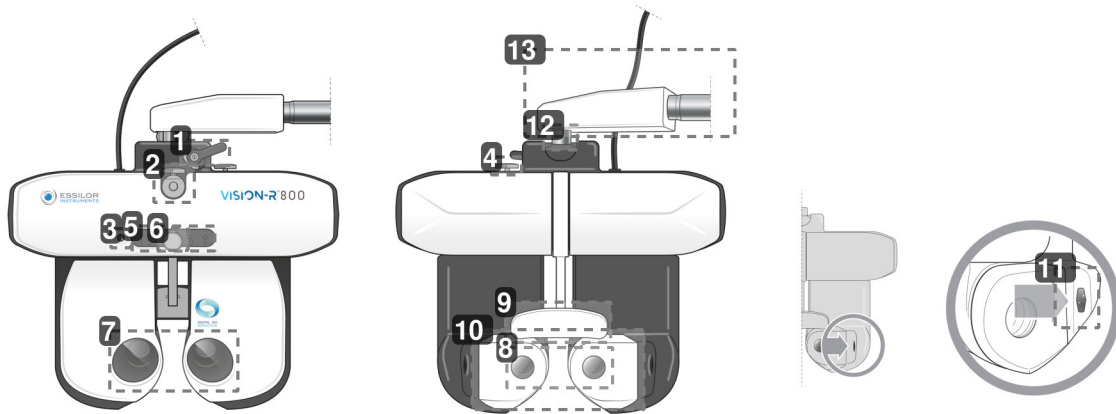

- 1. 倾斜联锁杆**  
用于调整倾斜角度（近用光区位置）并锁定。
- 2. 近用光区测试支承杆钩**  
用于定位近用光区测试视力表的支承杆。
- 3. 近用光区摄像头**
- 4. 水平调节旋钮**  
用于调整验光肺头的水平度。
- 5. LED 面板**  
用于：
  - 调整验光肺头的水平度并照亮近用光区卡。
  - 调用屏幕上显示的测试。
- 6. 额托调节旋钮**  
用于通过向前或向后移动额托来调整镜眼距。
- 7. 用户侧观察窗口**  
患者眼睛观察侧。
- 8. 患者侧观察窗口（SCV 模块）**  
患者侧：患者位置的前方区域，在眼科检查中患者可以通过该区域进行观察。
- 9. 额托套\*和额托**  
在测试过程中患者前额须靠放的区域。  
\*触身部件。
- 10. 可移动式面罩**  
可能与患者面颊接触的区域。  
触身部件。
- 11. 镜眼距测量摄像头**  
用于测量患者的镜眼距，并在瞳距调整期间根据需要来照亮眼睛。

## 12. 旋转轴

在操作仪器期间 360° 旋转运动。

## 13. 水平臂

可拆卸，以便转换为竖立安装。

## b. 控制台

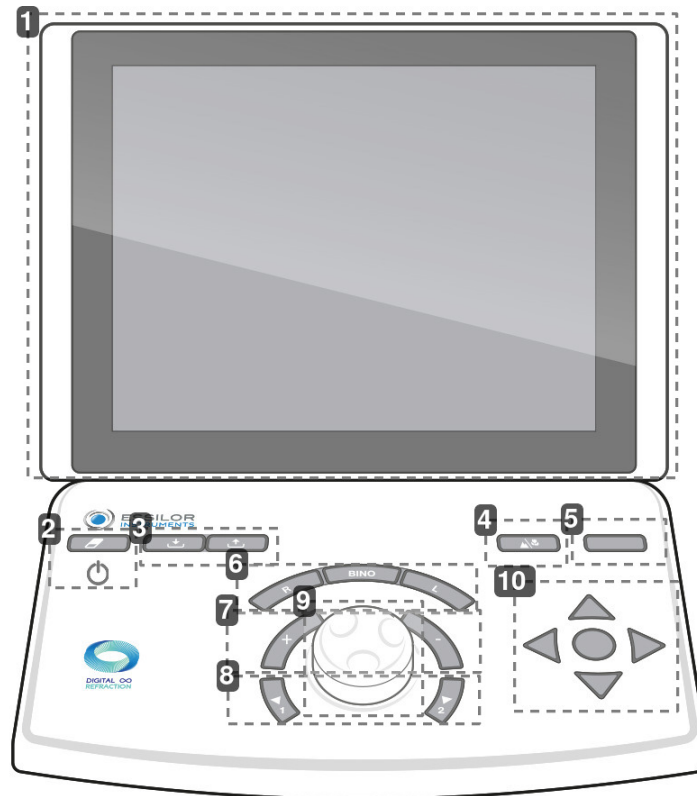

### 1. 触屏

### 2. [Clear] 触键

用于：

- 重置当前会话（快速按键）。
- 打开或关闭仪器（长按）。

### 3. [Import/export] 键

用于导入  和导出  患者的验光数据。

### 4. [Far vision/Near vision] 触键

用于更改为远用光区模式  或近用光区模式 .

### 5. [Bluetouch] 触键

用于比较不同的验光测量值和呈现数据。

### 6. [R/BINO/L] 按钮

用于选择视觉条件：

- 单眼右眼 (R)，通过取消选择并遮挡左眼而实现。
- 通过取消选择并遮挡右眼而实现。
- 双目 (Bino)

#### 7. [+/-] 键

用于增加或减少屈光度值。

- “+”键：允许您增加正屈光度值。
- “-”键：允许您增加负屈光度值。

#### 8. [Position 1/Position 2] 键

用于：

- 导航所选光学设置的变化步距列表
- 在进行交叉圆柱镜测试时引入交叉圆柱镜两个位置之一

#### 9. 中央按钮

用于：

- 通过旋转中央按钮来修改 (+) 屈光度值
- 通过按压中央按钮导航受控设置（例如 S、C、A）

#### 10. 敏锐度导航按钮

用于：

- 导航敏锐度视力表（更改字母、图表、线条或列的大小）并保存答案。
- 导航分离测试的答案
- 使用中央按钮确认分离测试的答案



控制台侧面有两个 USB 接口。



### c. 电源盒

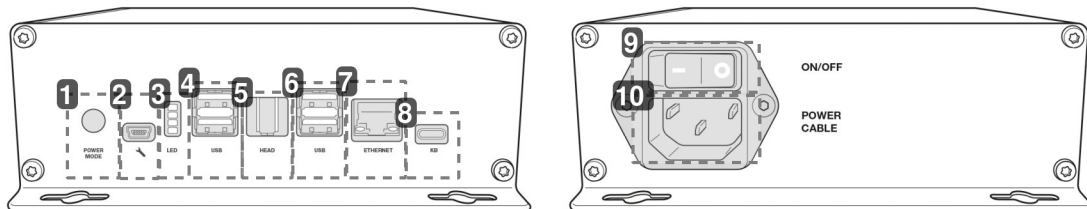

#### 1. 启动模式

- 位置 1：通过用控制台按压 On/Off 来打开验光肺头。
- 位置 2：使用电源盒上的 ON/OFF 开关来打开光验光仪肺头。

#### 2. 服务技术人员插座

3. 信息指示灯
4. USB 端口
5. 验光师头连接端口  
用于连接到验光仪师头。
6. USB 端口
7. 以太网端口
8. 控制台连接端口  
用于连接到控制台
9. On/Off 开关  
网络隔离交换机。
10. 电源线插座

#### d. 测试演示屏幕

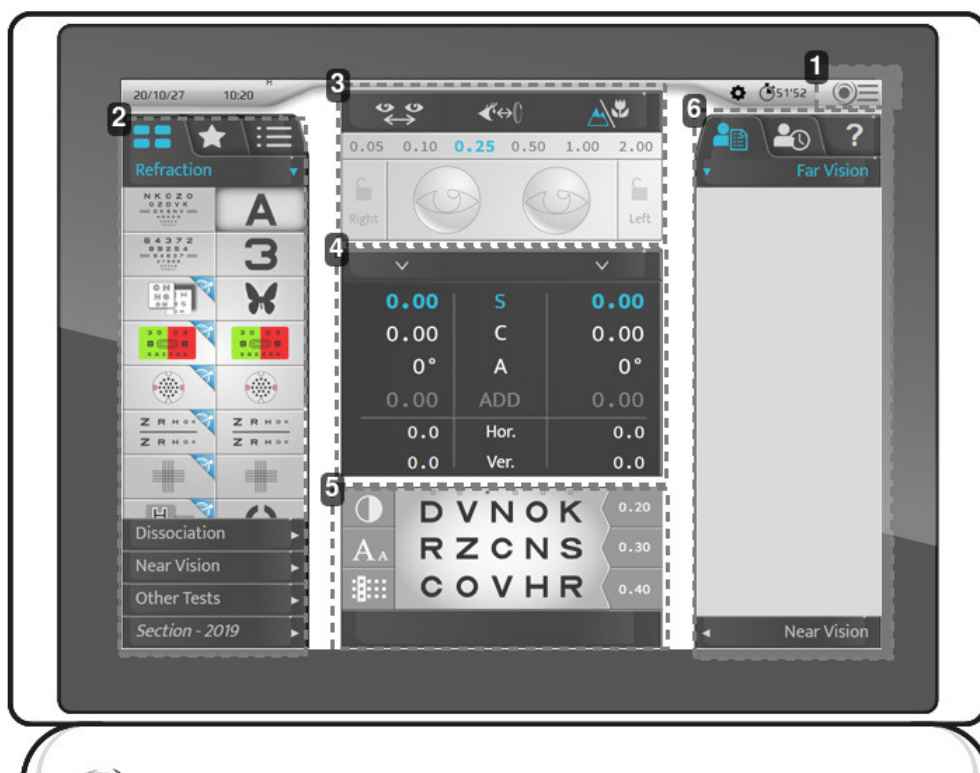

1. 访问主菜单  
允许访问仪器配置屏幕。
2. 视标、测试  
用于显示各类类型和测试（手动或自动）、相关视标和程序。
3. 患者安置的配置  
用于检查和管理：
  - 瞳距。
  - 镜眼距。
  - 远用光区或近用光区。

- 给患者眼睛应用滤光片或遮光片。
- 修改当前设置的步距。
- 锁定眼睛。

#### 4. 受控参数。

用于选择和修改所提供光学设置的值。

#### 5. 当前测试的内容展示。

用于展示和个性化正在进行的测试，并包括患者的答案。

#### 6. 患者数据的管理和用户帮助显示

允许您：

- 管理患者数据。
- 显示和调用存储的数据。
- 显示上下文辅助。

## IV. 安装/连接

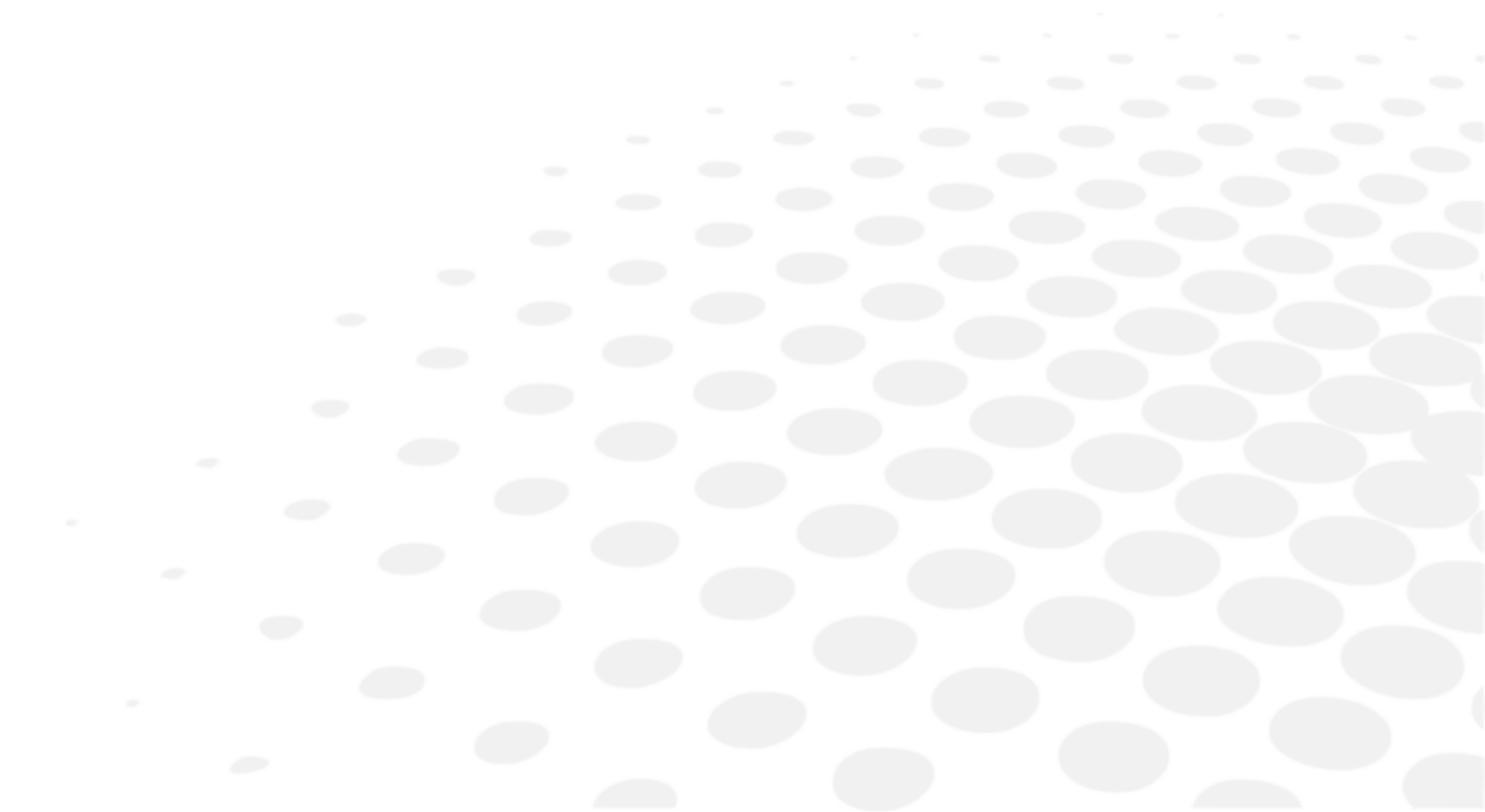



该仪器必须由专业技术人员安装。若要安装仪器或改动其连接，请联系您的依视路经销商。

请遵守以下注意事项：

- 请勿将仪器安装在以下环境：
  - 积尘或杂物堆积的地方，
  - 直接暴露在光线下的地方，
  - 富氧场所，
  - 极端温度和湿度水平的地方，
  - 可能遭受强烈振荡或突然冲击的地方。
- 请勿将本仪器与易燃麻醉剂或易燃药剂联合使用。
- 避免仪器发生掉落；这样可能会导致故障。如果发生掉落，仪器也可能压到人员身上或脚上。
- 请勿将手伸入固定机械臂与仪器之间。手可能会被夹住。
- 为避免任何受伤风险，在安装或使用近用光区支承托架时务必小心。

该仪器允许用户控制患者的视觉敏锐度。该仪器允许用户进行光学特性（球镜、圆柱镜、轴位和棱镜）的连续变化。

设备所安装的验光环境必须符合本文档中规定的环境条件。

## 1. 设备安装



### 卧式安装

将固定机械臂对好验光仪肺头位置，使用固定螺钉（6角头）装上。

> 为防止验光仪肺头掉落，请使用肺头机械臂下方的螺钉将其固定好。

> 尽管开有孔位，但是电源盒不需要进行固定。

> 如果您想要水平固定电源，也可以使用 4 颗 M5 螺钉进行固定。



### 竖立安装

- 卸下水平臂。
- 安装竖立安装的适配器。
- 使用随验光仪提供的固定螺钉将其安装到仪器上。
- 尽管开有孔位，但是电源盒不需要进行固定。
  - > 如果您想要水平固定电源，也可以使用 4 颗 M5 螺钉进行固定。

## 2. 开启/关闭

### a. 开启仪器

- 1 如果是仪器首次通电，按下电源装置上的 ON/OFF 开关。



以后使用仪器时，电源装置可以保持打开状态。  
如果是这种情况，直接转到第 2 步。

- 2 单击控制台上的 ON/OFF 开关 [Clear]。



> 系统会初始化（验光肺头和控制台）。

- 3 然后，单击视力表屏幕上的 ON/OFF 开关。
  - > 此时仪器已准备就绪，可以开始使用了。



### b. 关闭仪器

- 1 长按控制台上的 ON/OFF 开关 [Clear]。
  - > 此时会显示消息 [Clear all dated]。
- 2 按住开关直至控制台关闭。
  - > 此时控制台会关闭。

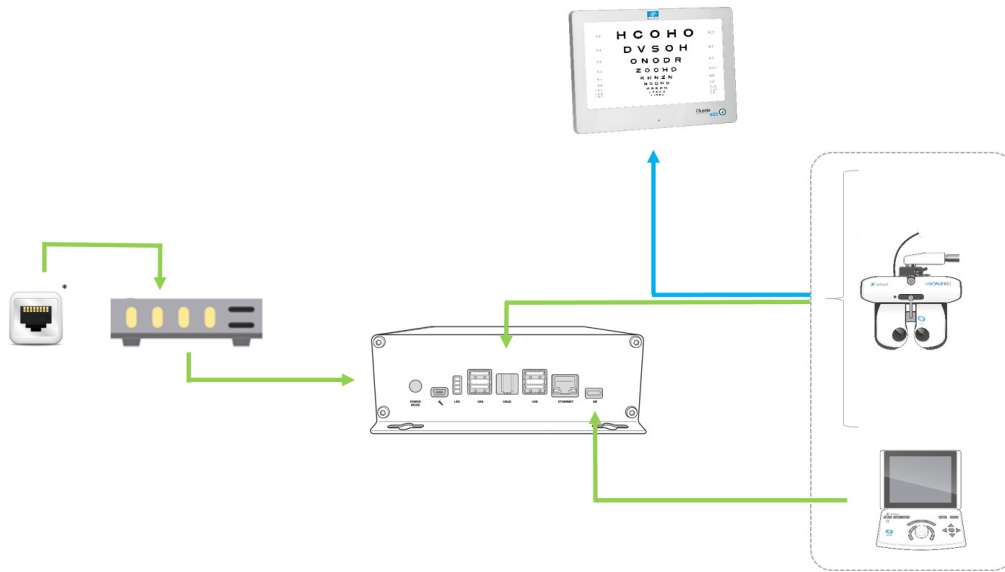
### 3. 与其他设备连接



#### 配备：

-  电缆连接
-  红外线连接
- \*墙上插座 RJ-45

## V. 验光前的调整





基本原理：基本操作流程为：患者安置/患者眼睛对中/屈光方案选择和启动/验光结果回取（数据导出、打印或手动记录）/患者撤离。

## 1. 配置仪器



### a. 将仪器数据设置归零

在每次检查结束时，可以将仪器数据设置为零。这样专家就可以和新患者启动一个新会话。

通过以下步骤可以恢复仪器数据：

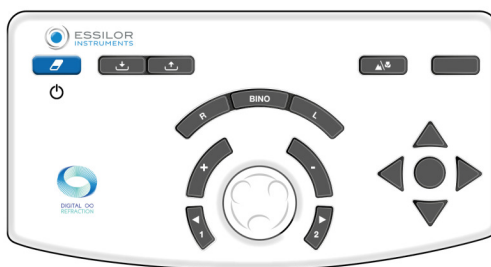
- 在控制台键盘上，快速按下 [Clear] 键。



- 在触屏上，单击  > .

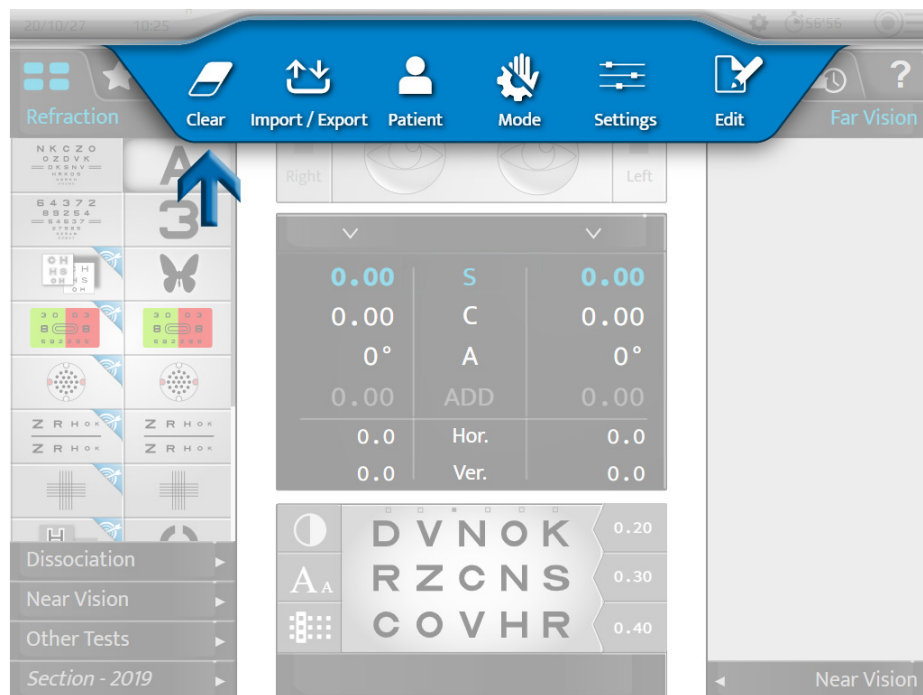

恢复患者数据不会导致仪器关闭。



### b. 从手动模式转换到自动模式

单击以下按钮可在触屏上实现从手动模式到自动模式的转换：

-  >  或者
-  (默认显示)。



选择模式后，上方条幅的显示就会发生变化：



-  为手动模式。
-  为自动模式。

### c. 导入和导出数据

通过以下步骤可以导入和导出仪器数据：

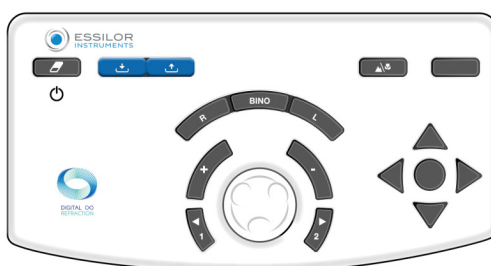
- 在控制台键盘上，单击 [Import]  或 [Export]  键。



- 在触屏上，单击  > .

选择导入或导出后，相应窗口即会打开：

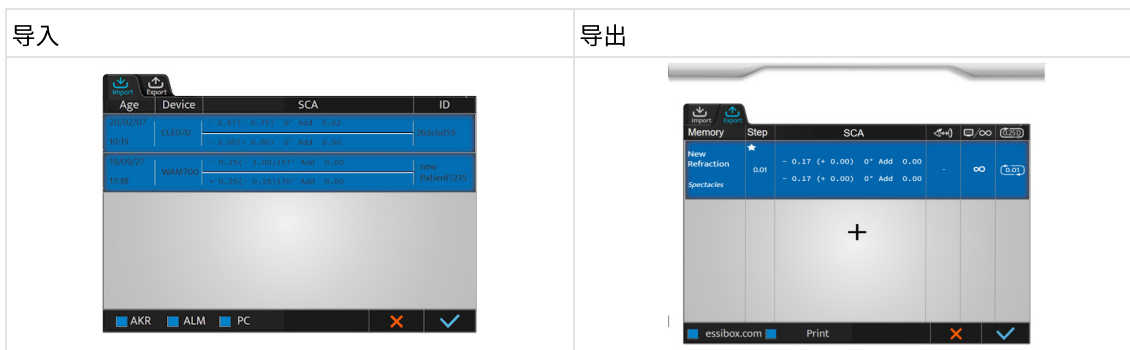



可以选择导入哪种数据：

- AKR (自动角膜曲率验光仪)
- ALM (焦度计)
- PC (计算机)

数据会自动保存在相应的存储器中。

单击：

-  以确认数据的导入或导出。
-  以取消数据的导入或导出。



您可以选择多种产品类型。

## 2. 安置患者

每次验光检查之前，请执行各项调整。



以下调整项目可通过控制台上的触屏或键盘执行。

建议调整：

- 验光肺头的水平度，使用位于肺头顶部的旋钮；
- 单眼或双目瞳距 ；
- 前额位置，使用位于验光肺头前方的旋钮。

还建议您检查镜眼距 。



正确安置必须：

- 确保患者有一个舒适的姿势，从而保证在整个测试过程中身体保持稳定。
- 防止患者接触光学器件（例如，与睫毛发生接触）。

### a. 调整验光肺头的水平度

通过使用位于验光肺头顶部的旋钮手动执行水平度调整。

在瞳距模式  中，肺头前部的 LED 指示灯会指示水平度情况。如果：

<ul style="list-style-type: none"> <li>• 当两个 LED 指示灯都亮起时，则调整正确。</li> </ul>	
<ul style="list-style-type: none"> <li>• 当只有一个 LED 指示灯闪烁或者一个 LED 指示灯未亮起时，则需要使用调节旋钮来调节水平度。</li> </ul>	

### b. 调整瞳距

在调节瞳距之前，请将验光肺头放置在患者眼睛前面，并确保患者舒适就坐。视力表屏幕必须位于患者视野的中间。

通过控制台触屏点击  进行瞳距调节。

> 眼位十字线置于患者眼前，并显示左右距离值。

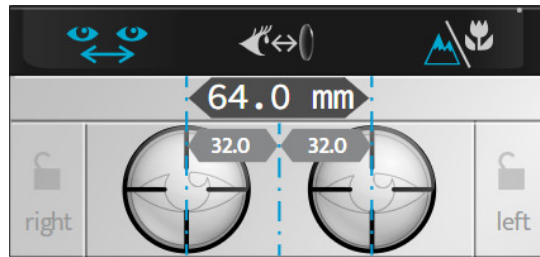

可以在远用光区和近用光区中调节瞳距。

值：

- 一只眼睛对应的是单眼的半瞳距；
- 两只眼睛对应的是双目总距离。



缺省情况下，总距离的分度为 1 mm。

可以在控制台上进行瞳距调整：

- 顺时针或逆时针旋转中央按钮。



- 通过按压 [+/-] 键。

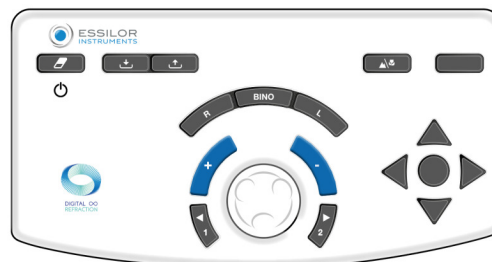

### c. 调整额托

额托调节通过位于验光肺头前面的旋钮手动进行。



额托的调整会影响镜眼距。因此，最好将验光肺头尽可能靠近患者眼睛放置。

## 检查镜眼距

通过在触屏上按击  来执行镜眼距检查。

> 患者右眼和左眼的图像显示在控制台屏幕的顶部。

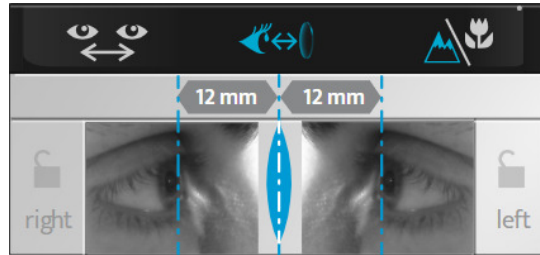

> 使用控制台键盘上的中心按钮或增量键 (+/-)，调整垂直线的位置，从而与每只眼睛的角膜顶点匹配。





可通过使用位于验光肺头前面的旋钮来调节额托，从而修改镜眼距。

### d. 从远用光区模式到近用光区模式

通过执行以下步骤可以从远用光区模式进入近用光区模式：

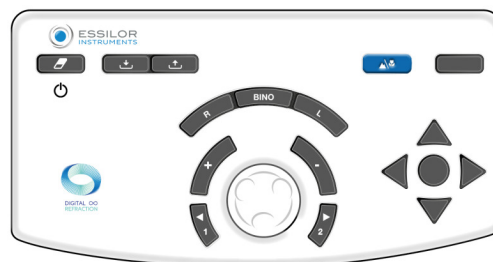

- 在控制台键盘上，按击 [NV/FV] 键。



- 在触屏上，通过按 。



与选定模式对应的图标在界面上显示为蓝色：

-  为远用光区模式。
-  为近用光区模式。



转换到近用光区模式会改变瞳距、验光肺头的辐辏和 LED 的照明。

## VI. 用于执行验光检查的基本功能

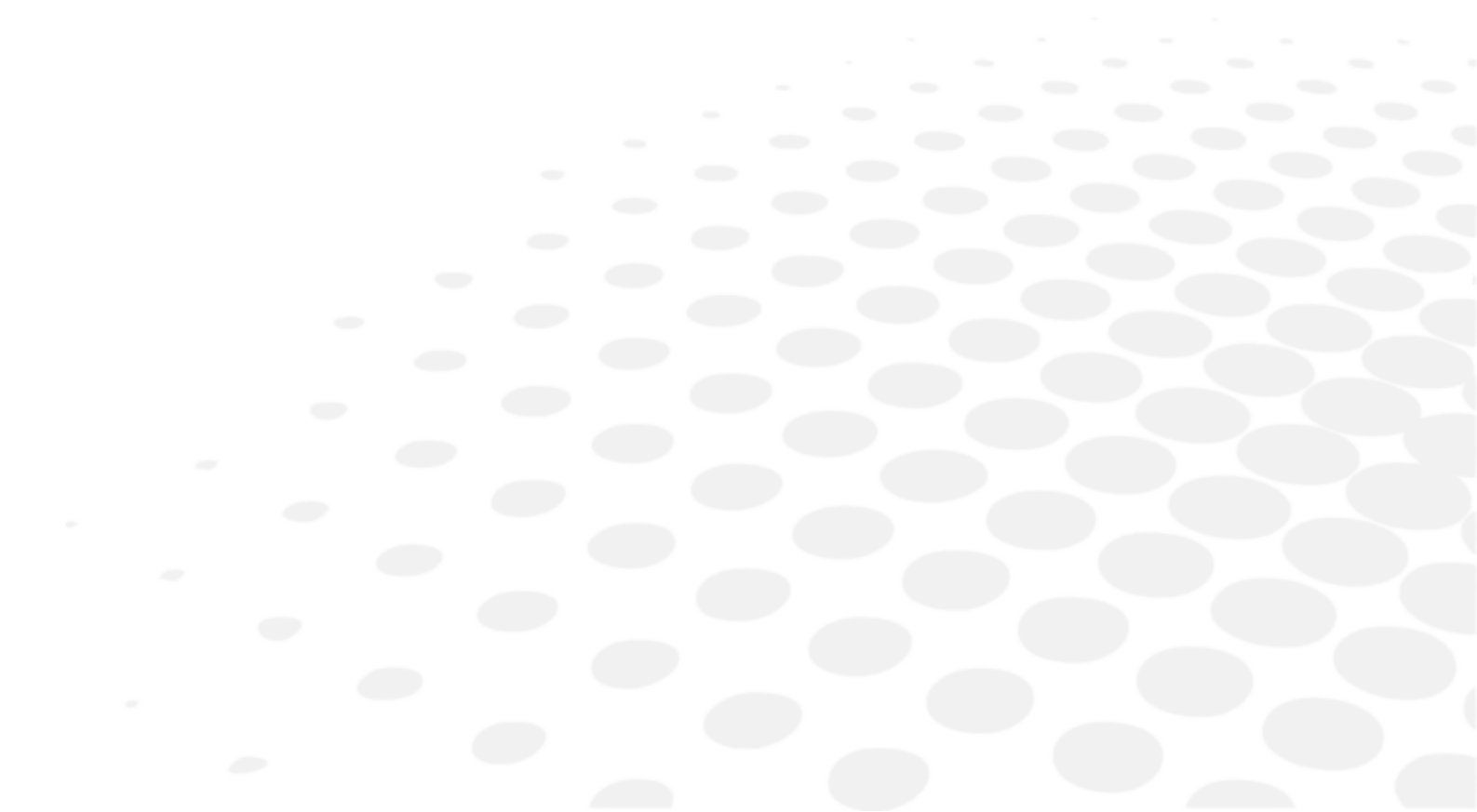



## 1. 选择测试

在主屏幕的左侧进行测试的选择。



有多种测试格式可供选择。单击：

-  来访问可用测试列表；
-  来访问预先选定的收藏测试；
-  来访问标准或个性化的测试程序。

### a. 选择测试

单击要启动的测试其图标。测试视图显示在主屏幕的底部。



选择测试时，将自动修改受控设置以及应用的滤光片。

如果要停用此功能，请单击触屏上的以下按钮进入手动模式：

-  或者
-  (默认显示)。

红色/绿色测试示例

固定交叉圆柱镜测试示例

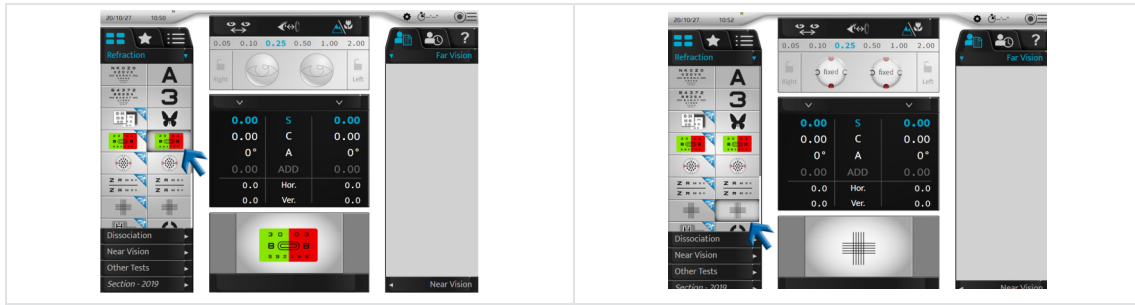

## b. 启动现有测试程序

- 1 按测试程序的图标 。

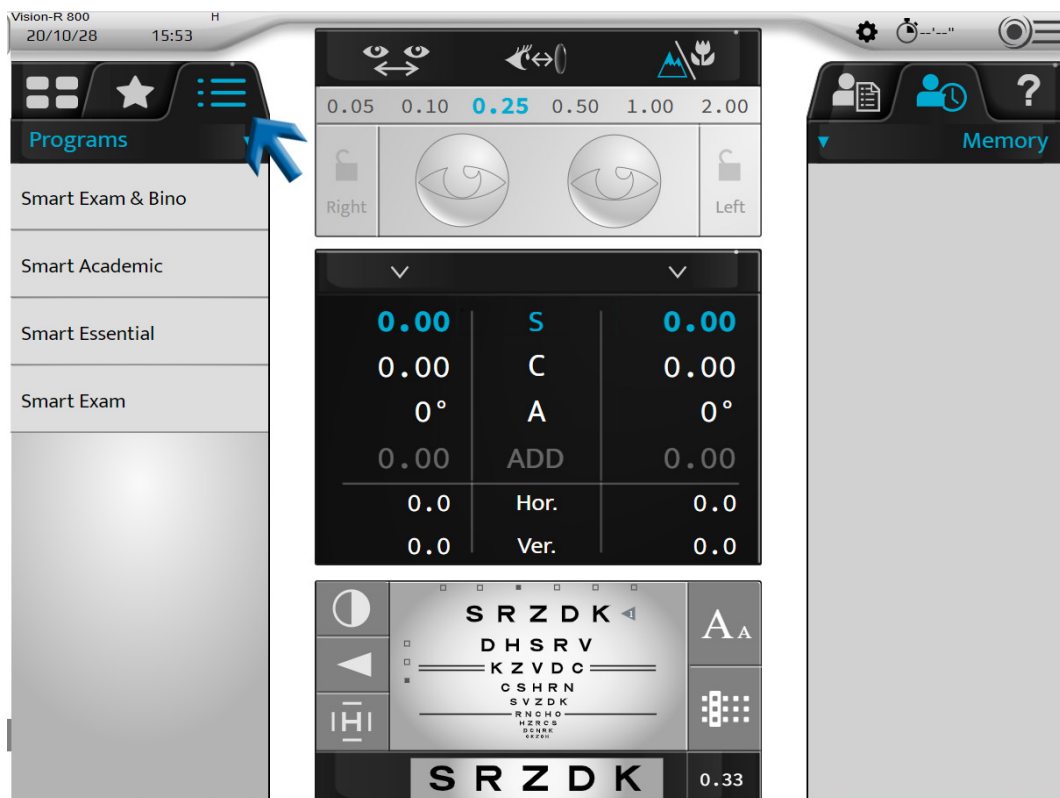

- > 根据焦度计和自动验光仪存储器的测量值和/或患者年龄显示可用测试程序的列表，会建议一个程序。此程序用粗体显示。



Vision-R™800 能够推荐对患者进行的最佳程序。此建议是通过导入到验光仪的信息计算得出。

为了得到最完整的推荐，ECP 必须输入患者的客观测量值、焦度计和患者年龄。然后，所建议的程序将以粗体显示。





2 选择要使用的程序。

> 此时会显示测试程序，并自动设置第一次测试。

您可以：

- 遵循进度条上程序的进度。
- 单击 [STOP] 可随时退出程序。
- 按击以下项目可转至以下测试：
  - 关联的图标；
  - [NEXT]，仅限智能测试。



如果要选择所进行程序之外的测试，请按击测试列表  或收藏测试  图标。

通过按击相应的图标可以返回到正在运行的程序。

## 2. 检查光学模块

### a. 更改受检眼睛

通过以下步骤可以选取受检眼睛：

- 在触屏上选择：
  - 右眼或左眼的屈光度，用于分别检查每只眼睛，或者，
  - 各设置（S、C、A、ADD、Hor、Ver.），用于同时检查双目。

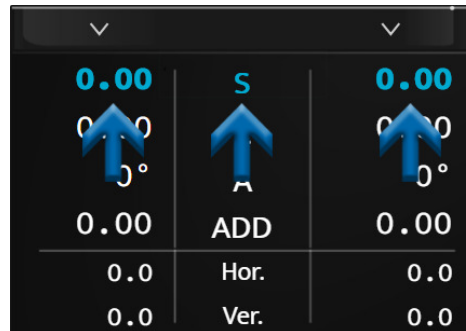

- 在控制台键盘上，单击 [R, BINO, L] 键。

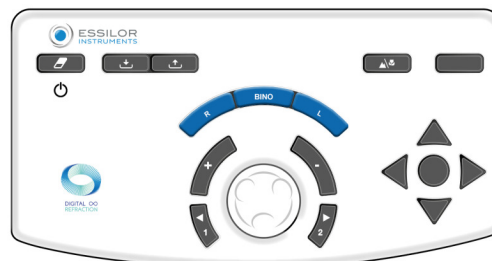

### b. 更改受控设置

通过以下步骤可以从一个受控设置（S、C、A、ADD、Hor.、Ver.）移动到另一个受控设置：

- 在触屏上，通过单击您要检查的设置（在右眼或左眼的值上或在各种设置上）。

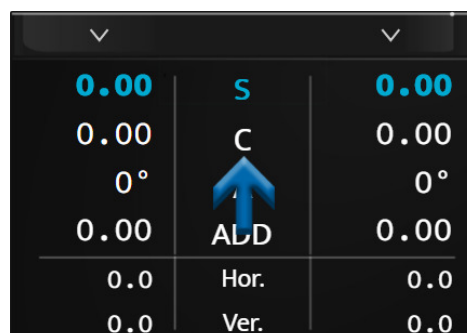

- 在控制台键盘上，按中央按钮。

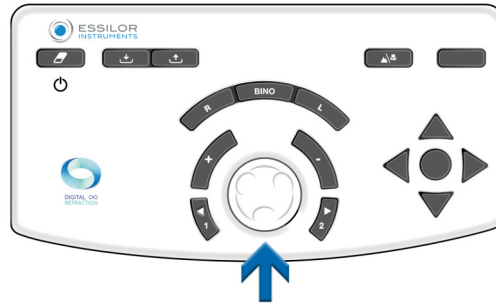

根据仪器的状态，可以通过多种方式执行该操作：

远用光区	近用光区	棱镜																																																						
<table border="1"> <tr><td>0.00</td><td>S</td><td>0.00</td></tr> <tr><td>0.00</td><td>C</td><td>0.00</td></tr> <tr><td>0°</td><td>A</td><td>0°</td></tr> <tr><td>0.00</td><td>ADD</td><td>0.00</td></tr> <tr><td>0.0</td><td>Hor.</td><td>0.0</td></tr> <tr><td>0.0</td><td>Ver.</td><td>0.0</td></tr> </table>	0.00	S	0.00	0.00	C	0.00	0°	A	0°	0.00	ADD	0.00	0.0	Hor.	0.0	0.0	Ver.	0.0	<table border="1"> <tr><td>0.00</td><td>S</td><td>0.00</td></tr> <tr><td>0.00</td><td>C</td><td>0.00</td></tr> <tr><td>0°</td><td>A</td><td>0°</td></tr> <tr><td>0.00</td><td>ADD</td><td>0.00</td></tr> <tr><td>0.0</td><td>Hor.</td><td>0.0</td></tr> <tr><td>0.0</td><td>Ver.</td><td>0.0</td></tr> </table>	0.00	S	0.00	0.00	C	0.00	0°	A	0°	0.00	ADD	0.00	0.0	Hor.	0.0	0.0	Ver.	0.0	<table border="1"> <tr><td>0.00</td><td>S</td><td>0.00</td></tr> <tr><td>0.00</td><td>C</td><td>0.00</td></tr> <tr><td>0°</td><td>A</td><td>0°</td></tr> <tr><td>0.00</td><td>ADD</td><td>0.00</td></tr> <tr><td>0.0</td><td>Hor.</td><td>0.0</td></tr> <tr><td>0.0</td><td>Ver.</td><td>0.0</td></tr> </table>	0.00	S	0.00	0.00	C	0.00	0°	A	0°	0.00	ADD	0.00	0.0	Hor.	0.0	0.0	Ver.	0.0
0.00	S	0.00																																																						
0.00	C	0.00																																																						
0°	A	0°																																																						
0.00	ADD	0.00																																																						
0.0	Hor.	0.0																																																						
0.0	Ver.	0.0																																																						
0.00	S	0.00																																																						
0.00	C	0.00																																																						
0°	A	0°																																																						
0.00	ADD	0.00																																																						
0.0	Hor.	0.0																																																						
0.0	Ver.	0.0																																																						
0.00	S	0.00																																																						
0.00	C	0.00																																																						
0°	A	0°																																																						
0.00	ADD	0.00																																																						
0.0	Hor.	0.0																																																						
0.0	Ver.	0.0																																																						

### c. 修改屈光度和增量步距

#### 修改屈光度

通过以下步骤可以修改屈光度：

- 在触屏上，通过第二次按击所需的受控设置。

0.00	S	0.00
0.00	C	0.00
0°	A	0°
0.00	ADD	0.00
0.0	Hor.	0.0
0.0	Ver.	0.0

> 此时，将显示数字键盘。输入所需值并确认 ✓。

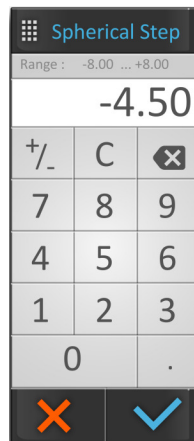

输入完成后，切记将初始处方保存到您选择的存储器中。

- 在控制台键盘上：
  - 通过顺时针或逆时针旋转中央按钮，或

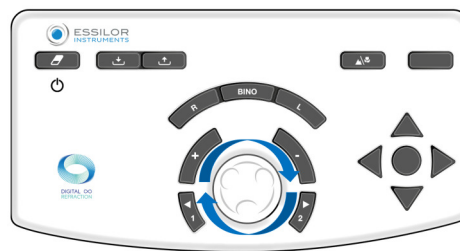

- 通过按压 [+/-] 键。

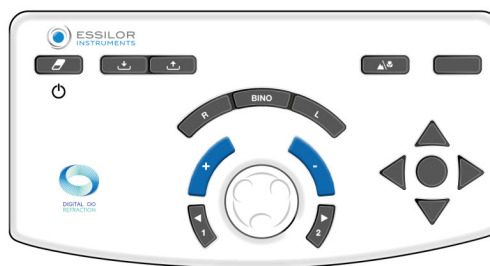

### 示例：

如果要修改球镜 (S)，可以直接选择“S”，可以单独修改右眼或左眼的值，也可以同时修改这两个值。

#### d. 修改增量步距

可供配置的变化步距有三种：

1. 球镜与圆柱镜变化步距
2. 轴位变化步距
3. 棱镜变化步距

该值显示在上方蓝色条幅中，依生效的设置而定。

单位和步距值取决于此设置。通过以下步骤可以进行增量步距修改：

- 在触屏上，通过选择所需的步距值。

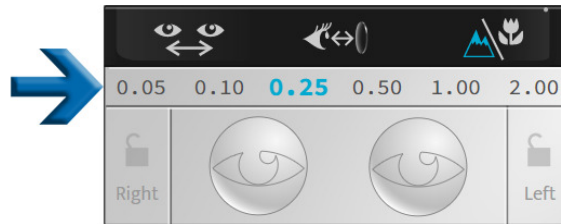

- 在控制台键盘上，按压 [1 and 2] 键。

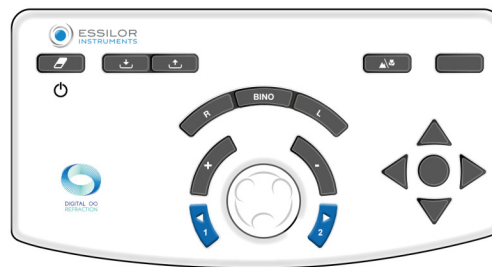

根据受控设置，这些值有所不同：

- 球镜 (S)、圆柱镜 (C) 和下加光 (ADD) 以屈光度显示，并可调整至 0.05、0.10、0.25、0.50、1.00 或 2.00D。  
> 默认情况下，步距为 0.25D。
- 轴位 (A) 以度数显示，可调整为 1°、5°、10°、20°、45° 或 90°。  
> 默认情况下，步距为 5°。
- 棱镜 (Hor. 和 Vert.) 以棱镜屈光度显示，可调整为 0.1、0.5、1.0、2.0、3.0 或 6.0 R。  
> 默认情况下，步骤为 1D。

### e. 值锁定功能

如果希望锁定不同的值，值锁定功能非常有用。如果要启用该功能，请单击锁图标。

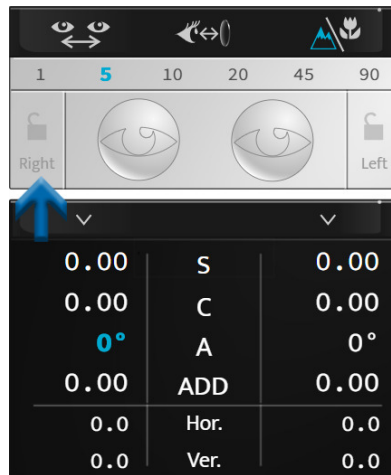

此时将显示一个闭合锁的图标，这些值将显示为灰色，无法进行修改了。

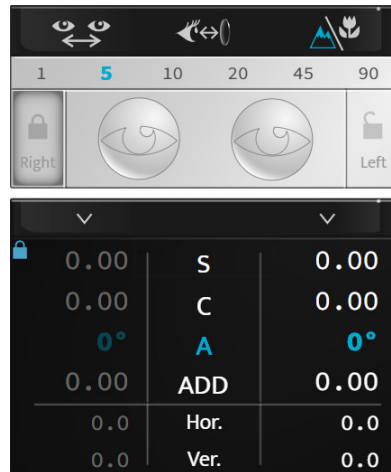

如果要解锁这些值，请再次点击该锁图标。

### 3. 遮住一只眼睛并检查滤光片

#### a. 检查遮光片

点击想要被遮光的眼睛。

> 该遮光片会自动地施加在患者的眼睛前面。



遮光片可以是：

- 一个黑色的遮板。
- 一种球镜屈光度，在这种情况下会在患者眼前应用一只屈光度镜片。  
> 该值会显示在选定的眼睛上。

选择要遮光的眼睛	黑色遮光板示例	屈光度遮光片示例
----------	---------	----------



在自动验光测试期间会自动设置遮光片，与分离测试相反。



如果要停用此功能，请单击触屏上的以下按钮进入手动模式：

- > 或者
- (默认显示)。

## b. 检查并修改滤光片

要个性化在患者眼前应用的滤光片，请在屏幕上长按两只眼睛中的一只眼睛。

此时将打开一个窗口：



您可以选择不同的滤光片：

- 单眼，单独的右眼和左眼，
- 带有滤光片连接架的双目镜。



此为手动操作。如果对测试应用滤光片，此时调整还是暂时的，之后会出现一个新的会话。

选定的滤光片将显示在窗口的顶部。

完成此操作后，请单击：

- 确认选择。
- 取消。

## c. 修改遮挡类型

要个性化未检查眼睛前面所使用的的遮挡类型，请在屏幕上长按两只眼睛中的一个眼睛。

此时将打开一个窗口：

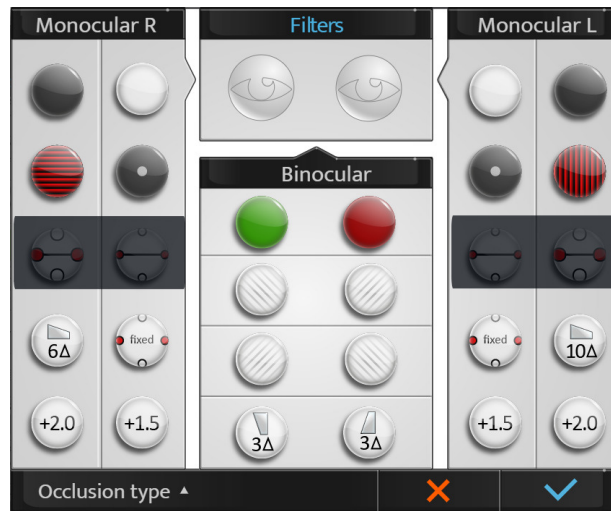

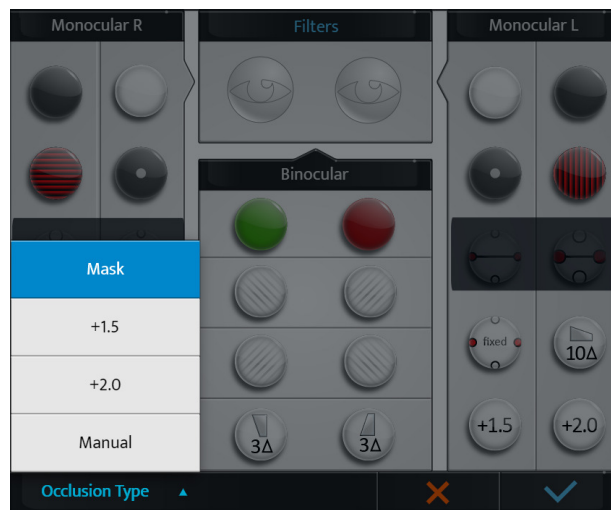

单击 [Occlusion type] 并从列表中选择所需的遮挡类型：



此为手动操作。如果应用了一种类型的遮挡，此时调整还是暂时的，之后会出现一个新的会话。

#### 4. 在测试结束时查看导出的数据

如要查看导出的数据，请单击  .



- 在控制台键盘上，按 [Export] 。

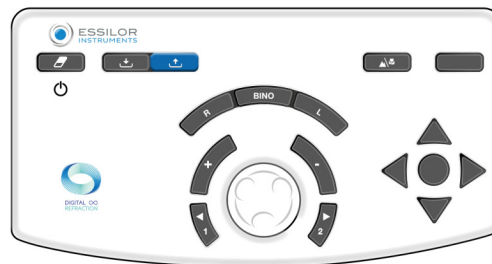

将显示以下页面：

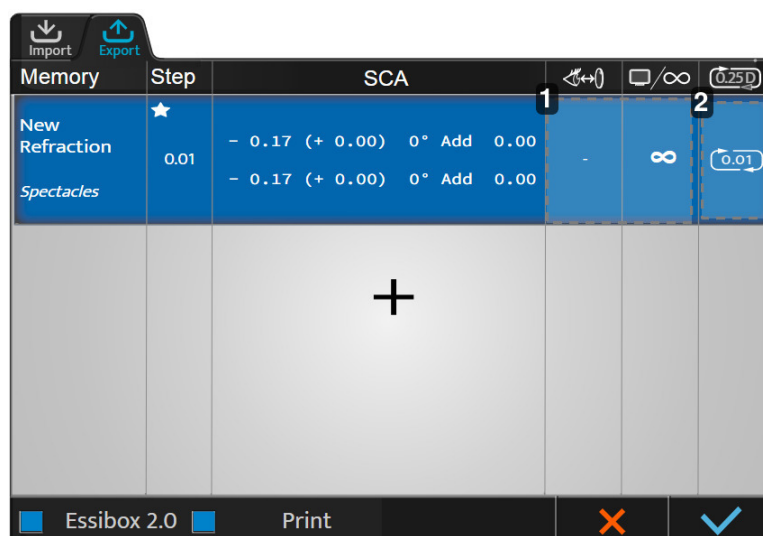

### 1. 区域 1

通过单击此区域，可以再次更改不同的设置：

- 名称
- 来源
- 屏幕距离
- 镜眼距
- 舍入
- 日视/夜视

## 2. 区域 2

通过单击此区域，可以查看和选择舍入值。

单击 [Step] 框中的  以定义首先要导出的主要要求以及当需要进行修正选择时将选择的主要要求。



单击  以访问预定义的导出数据类型列表（基于存储器信息），然后选择一个。



如果尚未测量镜眼距，则不会指示眼镜修正，会从参考的镜眼距（通过验光仪设置选择）开始将隐形眼镜修正调整为 0 mm。

如要更改这些值，请单击相应列中的框。

此时将显示导出数据配置页面。按上述步骤进行更改。

## 5. 管理患者数据

### a. 添加患者文件夹

如要创建患者文件夹，请单击  .

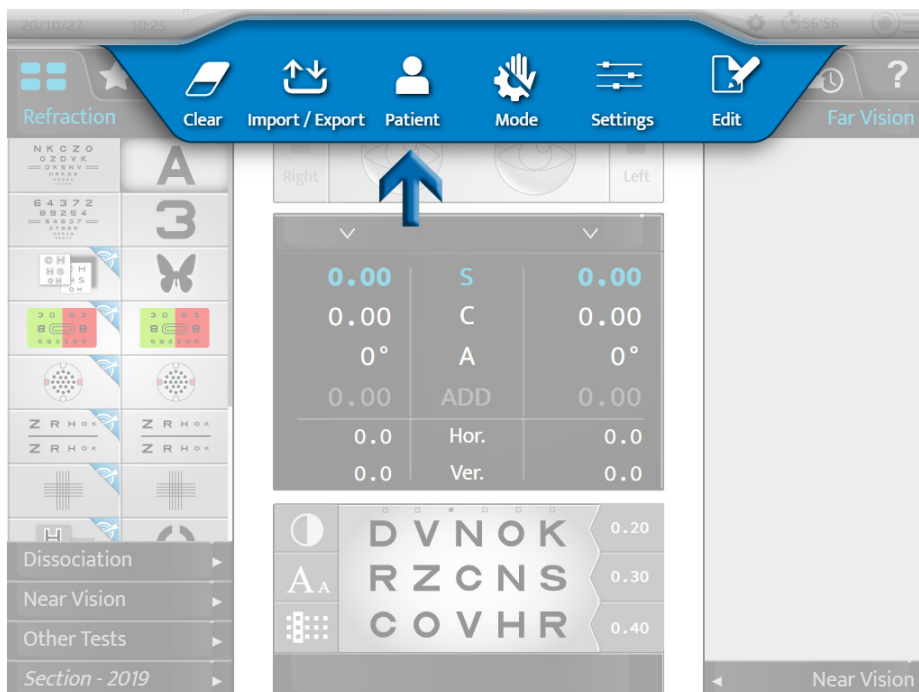

> 此时将显示创建患者文件夹页面：

A screenshot of a mobile application interface titled "Patient". It features a form with four input fields: "Name", "Last Name", "Birth Date", and "Gender". The "Name" and "Last Name" fields are empty. The "Birth Date" field is empty. The "Gender" field has a dropdown arrow. At the bottom right, there are two buttons: a red "X" for cancellation and a blue checkmark for confirmation.

填写必填字段：

A screenshot of the same "Patient" form, now filled with data: "Name" is "Jane", "Last Name" is "Doe", and "Birth Date" is "25/08/1980". The "Gender" dropdown menu is open, showing two options: a red male symbol (♂) and a blue female symbol (♀). The red "X" and blue checkmark buttons are still visible at the bottom right.



#### 提示

- ♂：男性
- ♀：女性

填写文件夹后，单击：

- ✓ 确认。
- ✗ 取消。

## 6. 访问上下文辅助

要访问上下文辅助，请单击 。

测试的内容以及要在控制台上执行的操作显示在屏幕的右侧。

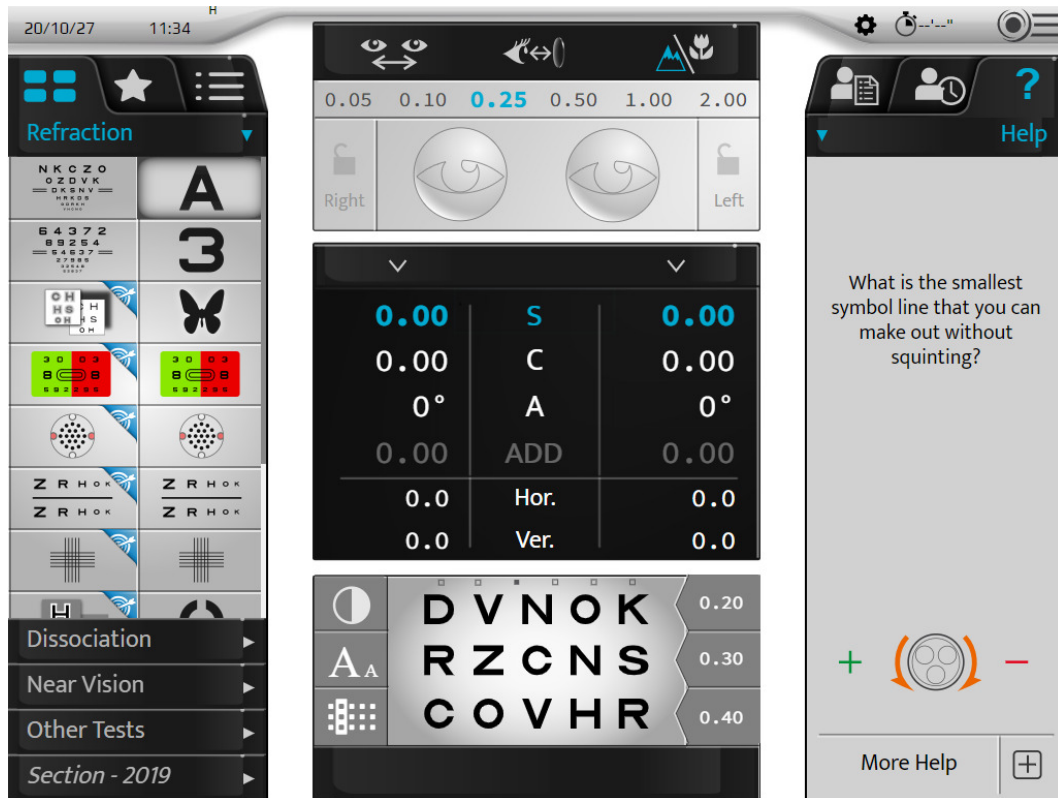

如果要显示有关测试的更多信息，请单击 [More help] 。

此时会显示附加的帮助页面：

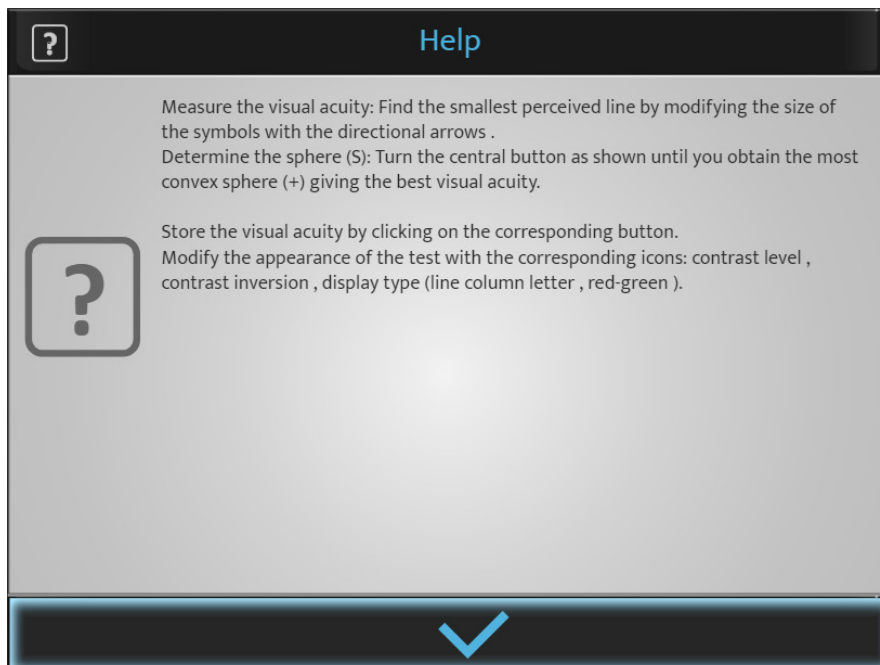

单击  关闭该页面。

## VII. 验光检查期间的测试性能

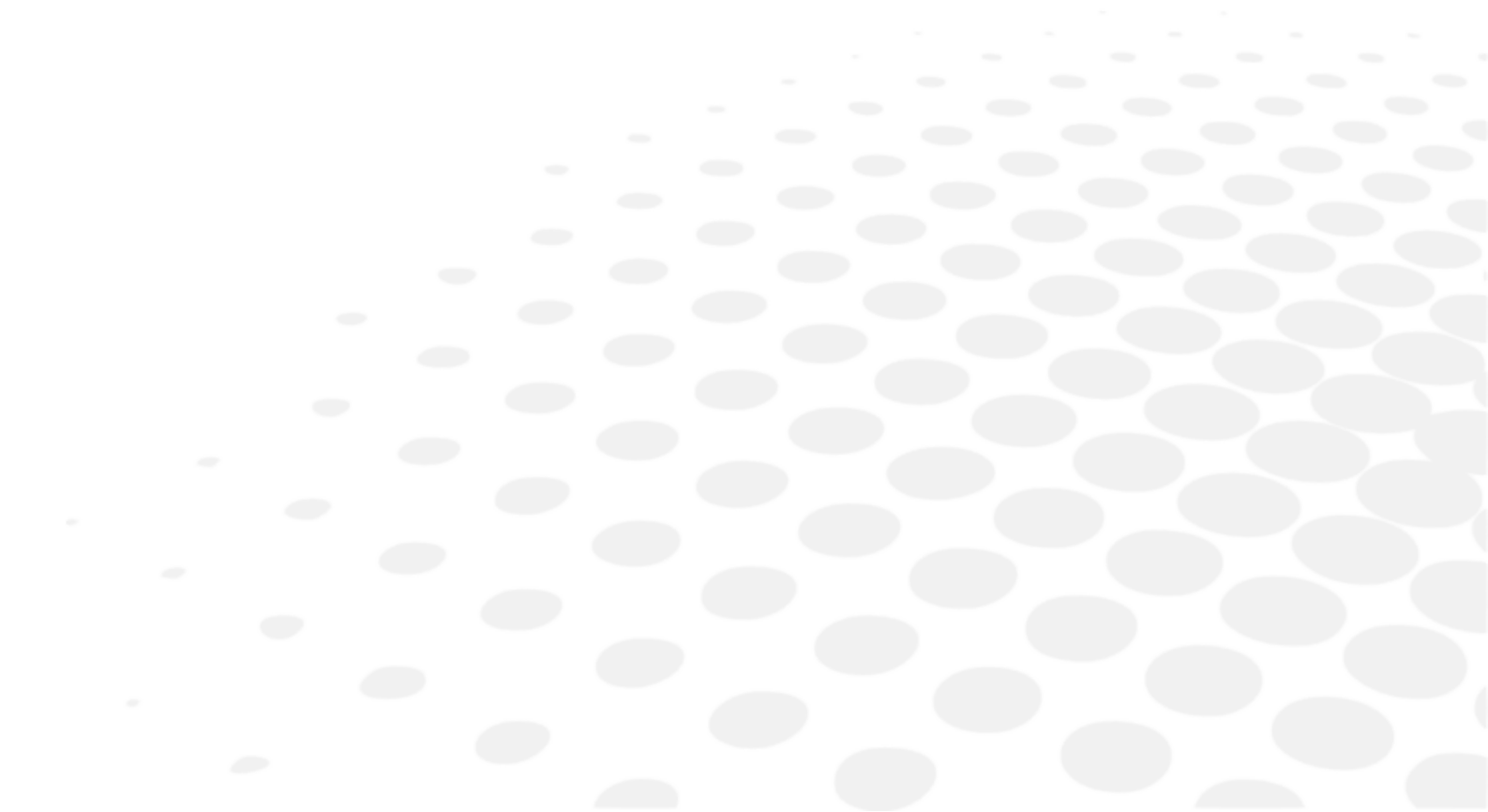

## 1. 患者验光数据输入

### a. 客观



在进行验光测试前，必须首先把患者的初始验光结果输入到仪器中。

这些数据可以来自：

1. 上次在患者眼镜上测量的验光结果；
2. 客观验光：
  - 使用自动验光仪或检影镜/视网膜镜测定；
  - 由象差计确定；
3. 患者文件夹。

### b. 从 Essibox.com 导入数据

通过以下步骤可以从 Essibox.com 导入患者的验光数据：

- 在触屏上，按  > .

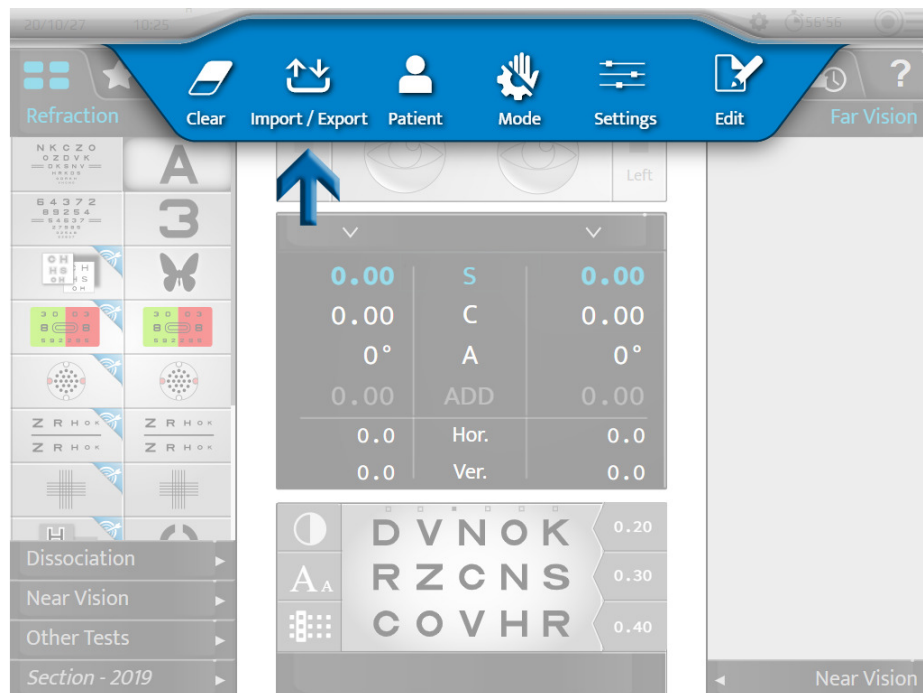

- 在控制台键盘上，按 [Import] 。



根据输入的信息及验光仪的设置，自动将验光数据放入验光仪的一个存储器中：

- [Lensmeter]：先前修正
- [Autorefractor]：使用自动验光仪或象差计测定的客观验光
- [Retinoscopy]：使用检影镜/视网膜镜测定测定验光数据
- [Patient file]：来自患者文件夹的验光数据
- [Subjective night]
- [Auto-kerato-refractometer night]
- [Memory 1]
- [Memory 2]
- [Memory 3]
- [Memory 4]



有 10 个存储器可供使用。  
可以将存储器重新命名。

### c. 手动输入

通过以下步骤可以输入初始验光数据：

- 逐只眼睛
- 两只眼睛同时

您可以通过两种不同的方法将患者的验光数据手动输入到验光仪中：

1. 使用控制台触屏，或
2. 使用控制台键盘。

#### 1 - 使用控制台触屏

**1** 单击您要输入的设置。

- 球镜 (S)
- 圆柱镜 (C)
- 轴位 (A)



可以对右眼、左眼或双眼分别进行选择。

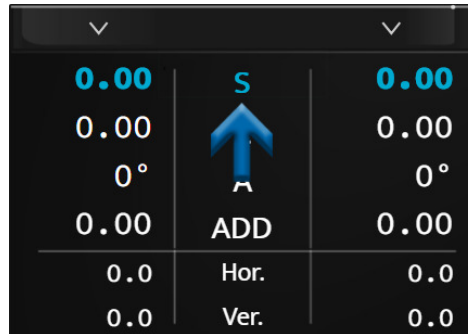

> 所选设置的行显示为蓝色。再次单击选定的参数会显示数字键盘。

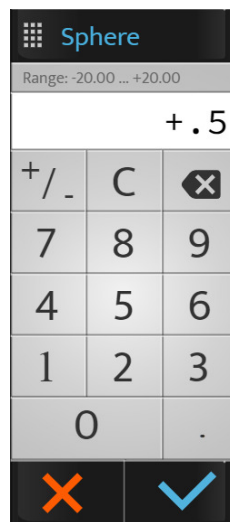

2 输入所需的值，然后单击：

- o 确认。
- o 取消。

> 数据会显示在屏幕上，并在患者的一只眼睛或两只眼睛前面应用。

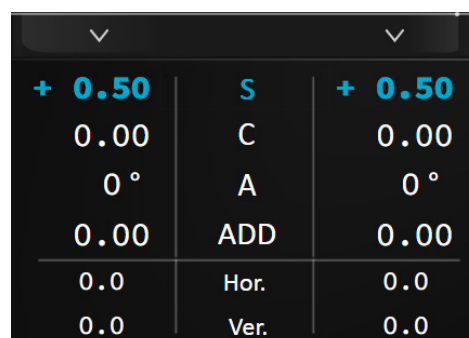

3 然后根据需要单击其他设置。

## 2 - 使用控制台键盘

- 1 按击 [R, BINO or L] 键。



- 2 顺时针 (-) 或逆时针 (+) 旋转控制台键盘的中央按钮。  
> 选定设置的值将会更改。
- 3 如有必要，按击键盘中央按钮以更改设置。



切记将输入的数据保存到可用的存储器中（此处为 [Lensmeter]）。

## 3 - 数据存储

- 1 按击：

0.00	S	0.00
0.00	C	0.00
0°	A	0°
0.00	ADD	0.00
0.0	Hor.	0.0
0.0	Ver.	0.0

- > 显示可用存储器的列表。

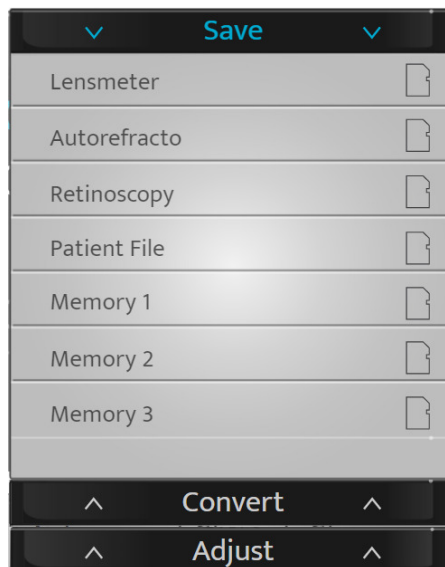

- 2 选择所需的存储器。

- > 已保存的数据将显示在屏幕的右侧。



## 2. 标准测试

有三种类型的标准测试：

1. 远用光区验光测试
2. 双目光区测试
3. 近用光区测试

## a. 验光测试

---

接下来将详细介绍以下验光测试：

- 视觉敏锐度
- 红色/绿色或双色
- 固定交叉圆柱镜
- 保留性交叉圆柱镜
- 双眼平衡



这份清单并非详尽无遗。

此处仅详细介绍一些主要测试，以帮助了解仪器的操作。



对于每个测试，按击  即可获得上下文相关的“情境中”帮助。

系统将提示用户参考此信息。



### 提示

在进行验光测试前，建议首先把患者的初始验光结果输入到仪器中。

这些数据可以来自：

1. 上次在患者眼镜上测量的验光结果；
2. 客观验光：
  - 使用自动验光仪或检影镜测定；
  - 由象差计确定；
3. 患者文件夹。

## 视觉敏锐度

### 客观

在以下情况下通过修正和/或不修正测量患者的视觉敏锐度：

- 远用光区；
- 单目视觉条件：
  - 右眼 (RE)；
  - 左眼 (LE)；
- 双目视觉条件 (RLE, 即 RE 和 LE 同时)。

### 视标量表选择

有两种视标量表可以选择：

1. 合理级数量表（采用相对和十进制敏锐度）

- 字母视力表
- 数字视力表
- 兰氏 C 字视力表
- 斯内伦 E 字视力表
- 风格画像视力表

2. 对数级数量表

- 字母视力表
- 数字视力表
- 兰氏 C 字视力表
- 斯内伦 E 字视力表

做出选择后，按下所需测试的图标。然后，测试的视图会显示在主屏幕的底部：

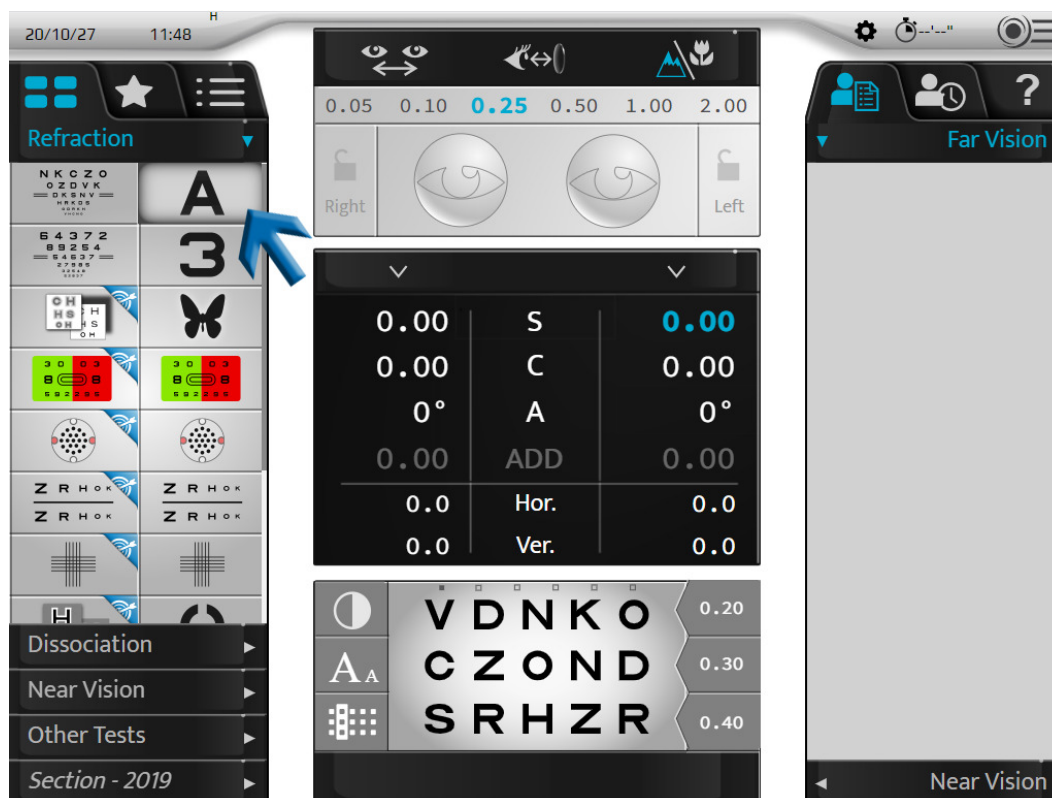

测试显示区域允许您：

- 展示提供的视标。
- 以配置期间选择的单位显示敏锐度值：
  - 十进制敏锐度 (x/10)
  - 斯内伦敏锐度 (米) (6/x)
  - 斯内伦敏锐度 (英尺) (20/x)



视标视力表允许您：

- 显示对应敏锐度的值；
- 显示敏锐度单位。

### 视标量表选择

敏锐度量表	类型	图标	屏幕底部的显示区域
合理级数量表	字母视力表		
	数字视力表		
	兰氏 C 字视力表		
	斯内伦 E 字视力表		
	风格画像视力表		
对数级数量表	字母视力表		
	数字视力表		
	兰氏 C 字视力表		

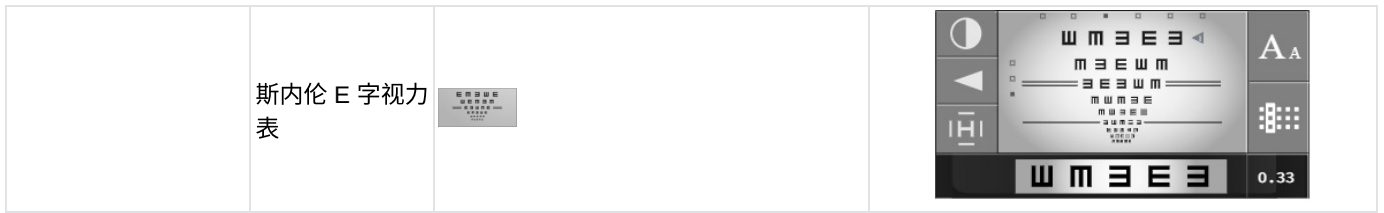

这样患者就不会记忆这些视力量表，每个敏锐度量表可使用六个视标系列。您可以在保持相同字母大小的同时更改系列：

- 在触屏上，通过按击视标上方的点。

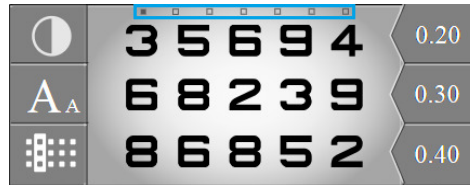

- 在控制台键盘上，按击水平键。



## 视觉敏锐度值显示

要显示视觉敏锐度值，请按击 **A<sub>A</sub>**。

敏锐度值显示在表下方，当前展现的视觉敏锐度值以蓝色突出显示。

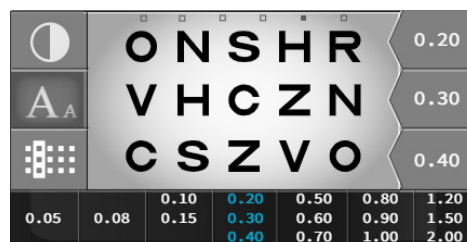

您可以通过按击垂直键来更改控制台键盘上的视觉敏锐度：

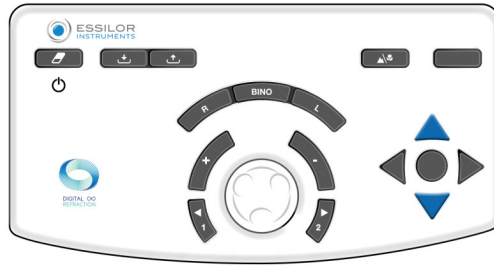

通过按压四个箭头中央的键，或按压屏幕上显示的敏锐度值，来记录患者的敏锐度值。

在键盘上	在屏幕上



### 视标表显示的选择

如要选择一种显示，请按压 键。

可以选择四种视标显示类型：



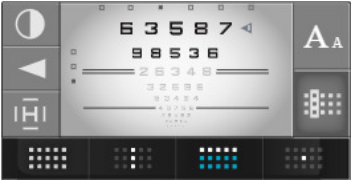

1. 以表显示
2. 以列显示
3. 以行显示
4. 以孤立的视标显示

显示类型	屏幕底部区域中的显示
表	
列	
多列 (再次按压同一图标)	
行	

<p>多行（再次点击同一图标）</p>	
<p>孤立的视标</p>	

## 固定患者焦点

在本节中，ECP 可将患者的焦点固定在特定区域。按下  键。现在可以通过以下方式聚焦视线：

<p>箭头</p>	
<p>块区</p>	
<p>下划线</p>	
<p>对立线</p>	

## 对比类型选择

如要选择一种对比，请按下  键。

可以选择三种对比类型：

1. 红绿，100% 对比，
2. 黑底白色
3. 白底黑色，可选择从 0 到 100% 的对比度。



## 操作程序 - 确定患者的视觉敏锐度

- 1 在触屏上选择视标。



检查测试演示屏幕是否正确显示视标。

- 2 使用控制台键盘上的 [R, L or BINO] 键来选择右眼、左眼或两只眼睛。



- 3 使用控制台键盘上的垂直箭头来滚动查看敏锐度测试。



- 4 询问患者以下问题：

“看看测试，您在不眯眼的情况下能够看清的最小符号是哪一行？”

> 如果患者在同一敏锐度行中，从 5 种视标中成功地分辨出 3 种视标，则视为达到该敏锐度水平。

- 5 保存视觉敏锐度值。您可以保存此值：

- o 在控制台键盘上，按击 4 个箭头中央的键。

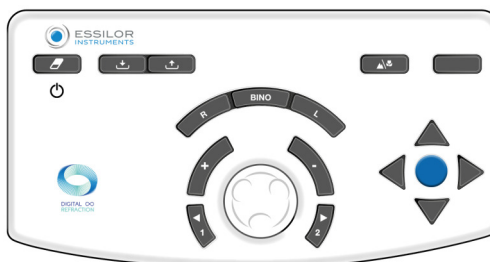



仅限孤立显示一行或一个符号的合理量表使用。

- 在触屏上，通过按击显示区域中出现的敏锐度。

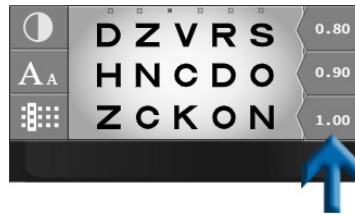

- > 患者的视觉敏锐度值（RE、LE 或 BINO）变为蓝色，并保存在“患者数据”部分，位于存储器的“视觉敏锐度”中。
- > 它出现在屏幕右侧的刻度盘中。

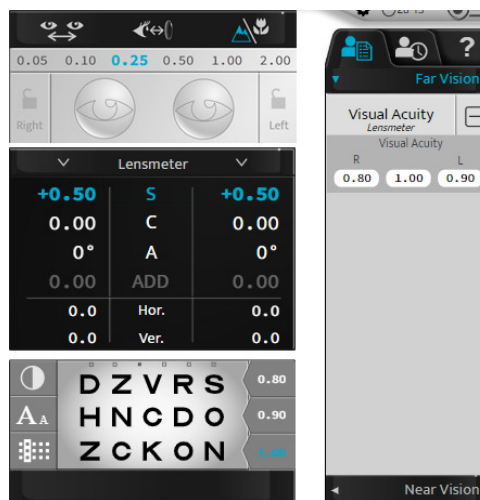

## 红/绿或双色（非智能测试）

### 客观

在以下位置中调整患者的球镜修正值：

- 远用光区；
- 单目视觉条件：
  - 右眼 (RE)；
  - 左眼 (LE)；
- 双目视觉条件（RLE，即 RE 和 LE 同时）。

## 操作程序 - 执行测试

1 单击  键。

> 红色/绿色测试显示在控制台触屏底部的显示区域。

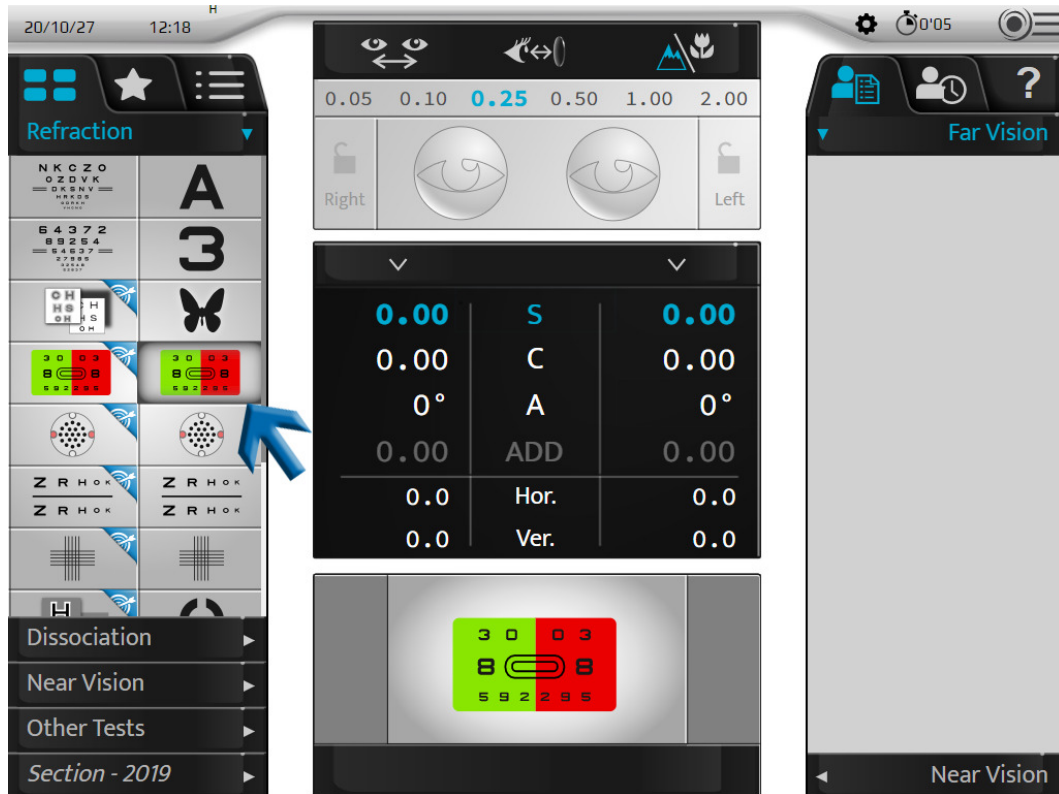

> 相应的视标表将显示在测试演示屏幕上。



如要在最佳条件下执行此测试，建议使用光线更柔和的环境。

2 询问患者以下问题：

“看看测试，字符在绿色背景还是在红色背景下更清晰？还是两个背景下看起来一样清晰？”

如果答案是：

> - 红色背景中更清晰 添加  $-0.25\text{ D}$  (\*) 到球镜值。或者：

- o 在控制台键盘上，通过单击“-”键。

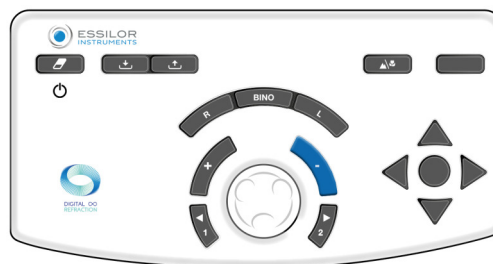

- 在控制台键盘上，通过顺时针旋转中央的按钮 (\*)。

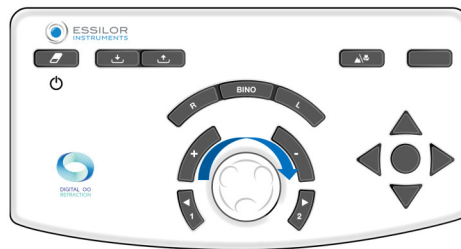

> 再次开始测试，直到患者在红色背景和绿色背景上看到各字符具有相同的黑色度或嗜好偏向绿色背景为止。

- 绿色背景更清晰 添加 +0.25 D (\*) 到球镜值。或者：

- 在控制台键盘上，通过按击“+”键。



- 在控制台键盘上，通过逆时针旋转中央按钮 (\*)。

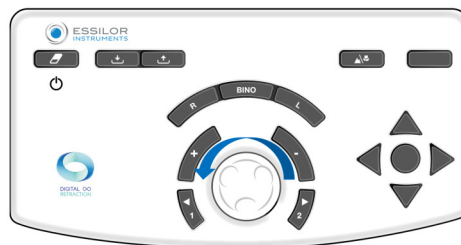

> 再次开始测试，直到患者在红色背景和绿色背景上看到各字符具有相同的清晰度或嗜好偏向红色背景为止。

- 在红色背景和绿色背景上相同 保留此球镜值。

如果在两个球镜步距之间嗜好偏向红色和绿色转位，则保留最后的值：

- 红色更清晰 的患者 为近视
- 绿色更清晰 的患者 为远视

## 注

- 为了避免患者适应后带来的干扰（这会导致他嗜好偏向红色），可以：
  - 要求患者查看绿色背景，然后进行红色/绿色比较，
  - 通过添加 +0.50 D 的屈光度来轻微模糊，来嗜好偏向红色，然后将其清除直到获得红绿之间的平衡。
- 连续多个红色的嗜好偏向回答可能表明患者无意中已经适应了。这尤其发生在年轻患者身上，他们因为过度适应，有时会表现为近视。因此，一定要保证避免导致过凹的（即负的）球镜值。



(\*)

此信息对应于验光仪的默认设置。该球镜变化步距默认为 0.25 D 但可以在设置中进行调整。

## 固定交叉圆柱镜

### 客观

在以下位置中调整患者的球镜修正值：

- 远用光区；
- 单目视觉条件：
  - 右眼 (RE)；
  - 左眼 (LE)；
- 双目视觉条件 (RLE, 即 RE 和 LE 同时)。

### 操作程序 - 执行测试

1 单击 键。

> 在控制台触屏底部的显示区域中，在白色背景上显示了一个由多个黑色横线和多个竖线组成的一个十字。

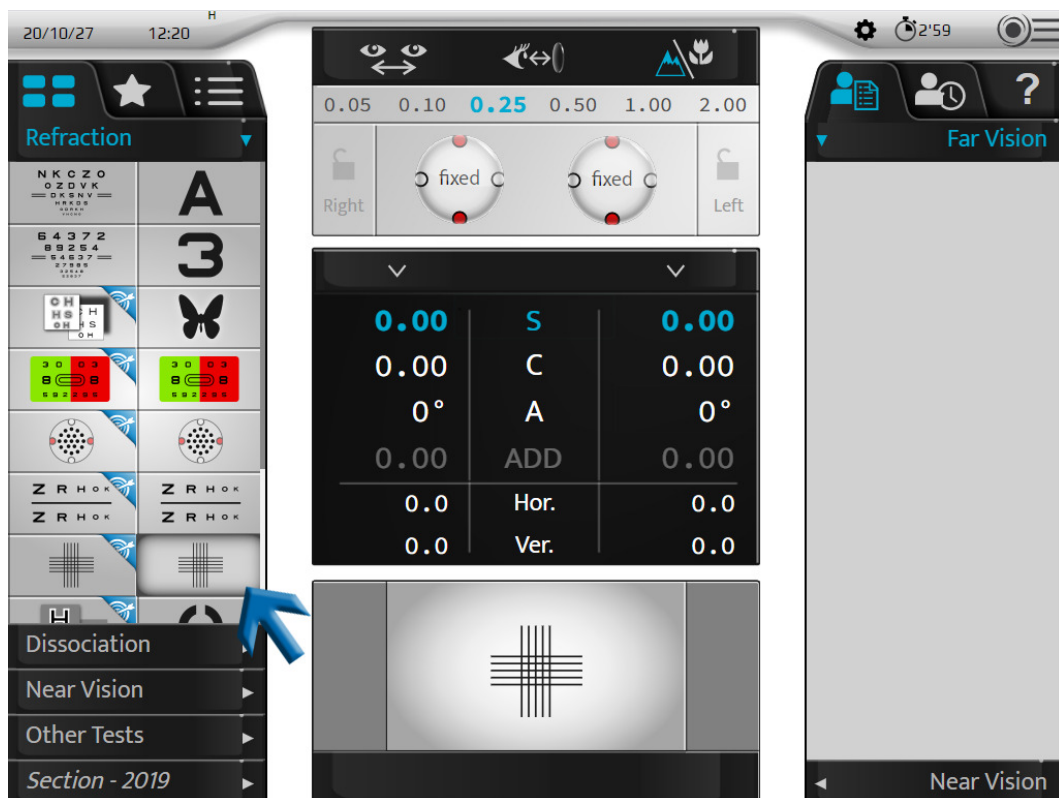

- > 测试演示屏幕上显示一个十字。
- > 将使用“+0.50 (-1.00) 90°”公式的固定交叉圆柱镜添加到患者修正中（右眼、左眼或双眼）。



这个圆柱镜是结合患者的修正 自动 通过光学模块所生成。它不是在病人修正之前添加的额外镜片（如传统的验光仪）。

2 询问患者以下问题：

“看看这个十字。告诉我水平线还是垂直线看得更清晰，即哪一种颜色更黑，或者它们是否有同样的黑色度。”

如果答案是：

> - 垂直线更清晰 添加  $-0.25\text{ D}$  (\*) 到球镜值。或者：

- 在控制台键盘上，通过按“-”键。



- 在控制台键盘上，通过顺时针旋转中央的按钮 (\*)。

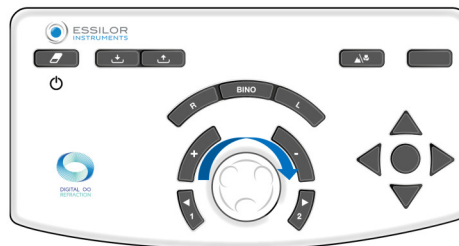

> 再次开始测试，直到患者看到水平线与垂直线清晰度相同，或者水平线看得更清晰。

> - 水平线更清晰 添加  $+0.25\text{ D}$  (\*) 到球镜值。或者：

- 在控制台键盘上，通过按“+”键。

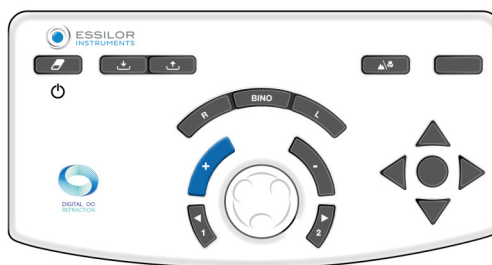

- 在控制台键盘上，通过逆时针旋转中央按钮 (\*)。



- > 再次开始测试，直到患者看到水平线与垂直线清晰度相同，或者垂直线看得更清晰。
- > - 水平线与垂直线的黑色度相同 保留此球镜值。

如果在两个球镜步距之间嗜好偏向水平线和垂直线转位，则保留最后的值：

- 垂直线更清晰 的患者 为近视
- 水平线更清晰 的患者 为远视

## 注

- 为了避免患者适应后带来的干扰，可能会模糊患者的视野（使用凸屈光度），直到嗜好偏向垂直线，然后清除此参数直至实现水平线与垂直线之间的平衡。
- 交叉圆柱镜测试假定对眼睛散光精确修正。如果对顺规散光（散光轴位从 0° 开始）或逆规散光（散光轴位从 90° 开始）修正过度或不足，那么结果可能会失真。
- 在测试结束时，水平和垂直线稍显模糊（因为患者通过一个 1.00 D 的圆柱镜来进行观看）。水平线与垂直线一定要模糊程度相同。



(\*)

此信息对应于验光仪的默认设置。该 球镜变化步距默认为 0.25 D 但可以在设置中进行调整。

## 保留性交叉圆柱镜

### 客观

确定患者圆柱镜修正的值：

- 轴位；
- 屈光度；
- 在远用光区中；
- 在单眼视觉中（右眼或左眼）。



在过去，保留性交叉圆柱镜测试使用由具有相同屈光度的正圆柱镜和负圆柱镜以及它们之间的垂直部分组成的镜片来执行。该镜片安装在轴上，通过翻转透镜本身，可以手动翻转正负圆柱镜的位置。



与传统的手动和自动的验光仪不同，Vision- R™ 800 没有翻转操作，也没有手动“更换”镜片的操作。交叉圆柱镜瞬间移动位置。通过结合适当的修正进行计算，由光学模块直接生成。在无需中断的情况下，患者可以看到立即发生的变化，因而更容易感知差异。

### 工作原理

该测试的原理是将镜片的散光与眼睛未修正的残留圆柱镜值（由眼睛的散光与已实现修正结合所产生）相结合。

- 如果散光被正确修正，那么患者察觉不到交叉圆柱镜位置之间的任何差异。看到的目标是一样模糊的。
- 如果散光没有完全修正，患者会感觉到交叉圆柱镜不同位置之间模糊程度有差异。

翻转交叉圆柱镜测试分三个阶段进行：

1. 散光轴位探索
2. 圆柱镜屈光度探索
3. 球镜屈光度调整（基于圆柱镜值）



### 提示 - 散光轴位探索

散光轴位的探索涉及两个位置的比较：

1. 修正圆柱镜的负轴
2. 患者修正的散光轴位

如果修正是正确的，那么病人觉察不到两个位置之间有任何差别。

但是，如果患者感觉到两个位置之间有差异，则修正轴位必须按照  $5^\circ$  的分度进行调整 (\*) 在嗜好偏向交叉圆柱镜的负轴方向上。必须重复操作，直到患者不再觉察到两个位置之间的差异或指示返回到原来的轴位位置。



### 提示 - 圆柱镜屈光度探索

圆柱镜屈光度的探索包括根据修正轴位的方向定位交叉圆柱镜的十字线，以及比较交叉圆柱镜的两个位置。

如果圆柱镜的屈光度正确，那么患者觉察不到区别。

但是，如果患者感知到差别，则需要改变圆柱镜屈光度。如果患者嗜好偏向：



- 交叉圆柱镜的负轴对齐修正轴位的位置：需要 **增加** 负圆柱镜值进行修正，步距为  $0.25\text{ D}$  (\*)。
- 圆柱镜的负轴垂直于修正轴位的位置（对应于与修正轴位对齐的正圆柱镜轴）：需要 **减少** 圆柱镜值，步距为  $0.25\text{ D}$  (\*)。

重复该操作，直到患者再也觉察不到有差异，或指示交叉圆柱镜返回到原来的位置。

**注意：**在圆柱镜改变  $0.50\text{ D}$  后，不要忘记调整  $0.25\text{ D}$  的球镜屈光度，以维持等效的球镜屈光度。

## 操作程序 - 测试性能, 第 1 步, 散光轴位探索

1 单击  键。

 此测试也可以使用字母视标  进行。

> 翻转交叉圆柱镜测试显示在控制台触屏底部的显示区域。

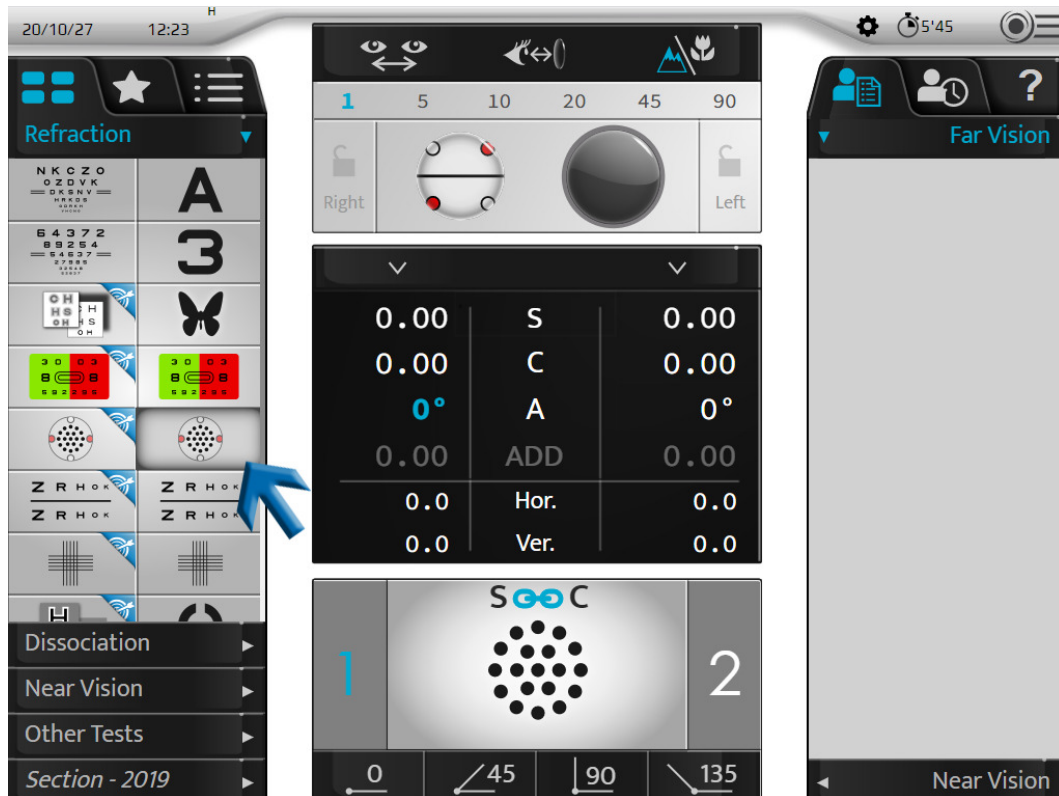

> 测试演示屏幕上显示点测试。

> 交叉圆柱镜被放置在圆柱镜轴验证位置中, 根据患者的修正圆柱镜负轴方向进行定向。  
此轴由下面的黑线直观显示。



白色点表示正轴。



也可以通过单击相应眼睛的散光轴位值将其直接放入轴位探索位置。

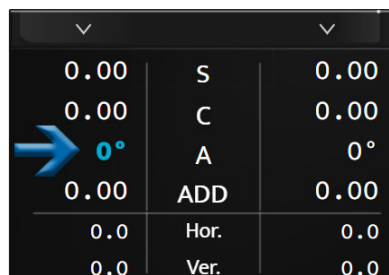

2 询问患者以下问题：

“看看这些点。告诉我，在位置 1 还是位置 2 更清晰、颜色更黑、对比更鲜明，还是两个位置看上去都一样？”



如要：

根据位置 1 显示这些点，按击控制台键盘上的“1”键。



如要根据位置 2 显示这些点，按击控制台键盘上的“2”键。



一定要提出以下三个选项，这一点很重要：

- 位置 1
- 位置 2
- 相同

> 在测试演示区域中通过两种方式显示位置更改：

位置 1 和 2 用蓝色突出显示	交叉圆柱镜位置变化
	
	



提示：

- 红点 标记负轴（交叉圆柱镜）
- 白点 标记正轴（交叉圆柱镜）

如果答案是：

- > - 位置 1 更清晰，按击控制台键盘上的 + 键：



轴（修正的负圆柱镜和交叉圆柱镜）沿患者嗜好偏向位置的负轴方向旋转(\*)。

- > 重复此测试，直到患者再看不见交叉圆柱镜两个位置之间的任何差异。

- > - 清除位置 2，按击控制台键盘上的 - 键：

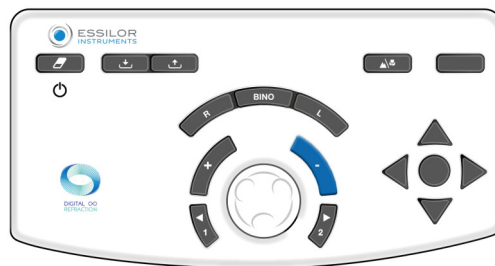

轴（修正的负圆柱镜和交叉圆柱镜）沿患者嗜好偏向位置的负轴方向旋转(\*)。

- > 重复此测试，直到患者再看不见交叉圆柱镜两个位置之间的任何差异。

- > - 无差异，按击控制台上键盘中央按钮：

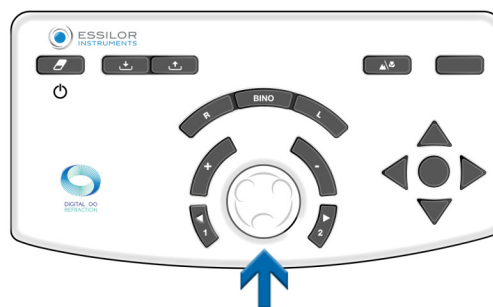

- > 保留此散光轴位值。

- > 然后，验光肺头会自动设置在交叉圆柱镜屈光度验证位置。

如果您嗜好偏向位置 1 翻转到位置 2，请保留轴位的第一个值或中间值。使用控制台键盘上的中央按钮进行验证。

## 注

如果没有可用的起始散光轴位，那么要比较 0° 与 90° 位置，然后是 45° 与 135°，来先将散光轴线定位在 45° 的范围内。

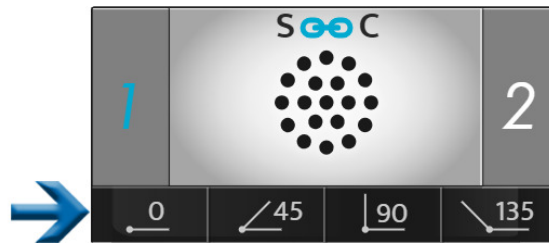

需要在规定的 45° 范围内放置一个 -0.50 D 的负圆柱镜，然后执行以上操作程序。



(\*)

此信息对应于验光仪的默认设置。

- 该 散光轴位的默认变化步距为 5° 但可以在设置中进行调整。
- 该设置也可以在检查期间，通过在步距显示区域中选取来进行修改。



### 操作程序 — 测试运行，第 2 步圆柱镜屈光度探索

1 选择圆柱镜的屈光度。或者：

- 在控制台键盘上，按击中央按钮。

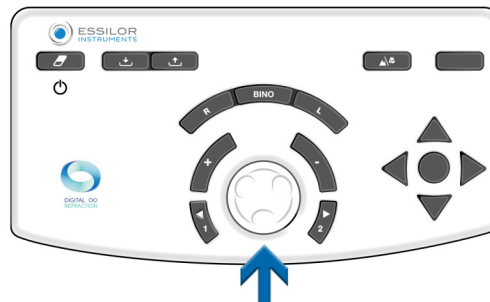

- 在控制台的触屏上，单击一次特定眼睛的设置值。

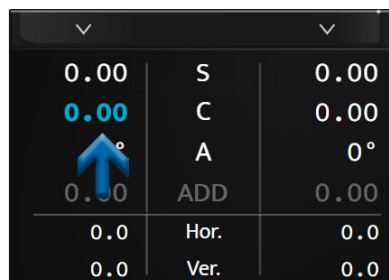

- > 交叉圆柱镜被放在圆柱镜的屈光度验证位置中，根据用于患者修正的修正圆柱镜负轴方向定向。



在探索散光轴位时，它从其位置旋转 45°。

**2** 询问患者以下问题：

“看看这些点。告诉我，在位置 1 还是位置 2 更清晰、颜色更黑、对比更鲜明，还是两个位置看上去都一样？”



如要：

根据位置 1 显示这些点，按击控制台键盘上的“1”键。



如要根据位置 2 显示这些点，则按击控制台键盘上的“2”键。

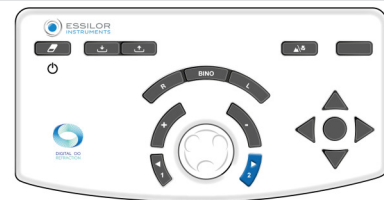

一定要提出以下三个选项，这一点很重要：

- 位置 1
- 位置 2
- 相同

- > 在测试演示区域中通过两种方式显示位置更改：

位置 1 和 2 用蓝色突出显示	散光轴位位置改变



提示：

- 红点 标记负轴（交叉圆柱镜）
- 白点 标记正轴（交叉圆柱镜）

如果答案是：

- > - 位置 1 更清晰，按击控制台键盘上的 + 键：

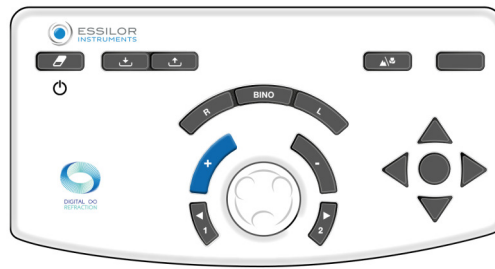

修正的负圆柱镜值随后减少了 +0.25D。

- > 重复此测试，直到患者再看不见交叉圆柱镜两个位置之间的任何差异。

- > - 清除位置 2，按击控制台键盘上的 - 键：

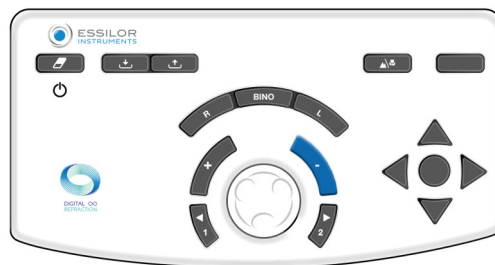

修正的负圆柱镜值随后增加了 -0.25D。

- > 重复此测试，直到患者再看不见交叉圆柱镜两个位置之间的任何差异。

- > - 无差异，按击控制台上键盘中央按钮：

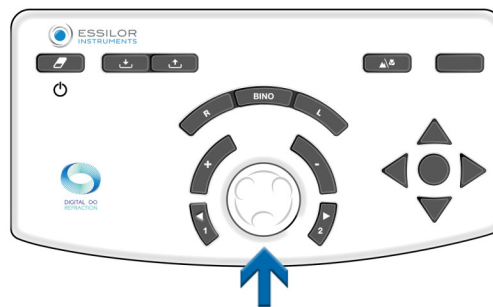

- > 保留这个圆柱镜屈光度值。

如果嗜好偏向为位置 1 与位置 2 之间的翻转，则保留所找到的两个圆柱镜值中的最小值。



(\*)

此信息对应于验光仪的默认设置。

- 散光屈光度的变化步距默认为 0.25 D，但可以在设置中进行调整。
- 该设置也可以在检查期间，通过在步距显示区域中选取来进行修改。



### 操作程序 — 测试运行，第 3 步球镜屈光度调整

- 1 调整球镜值以保持恒定的等效球镜度。



如果已经按照变化步距调动两次，请执行此操作。

示例：如果添加了  $-0.50\text{D}$  圆柱镜值，则球镜应调整  $+0.25\text{D}$  (\*)。

- 2 这种通过修正球镜进行的调整为手动操作。您可以通过以下步骤来完成该操作：

- 在控制台键盘上，按击中央按钮。

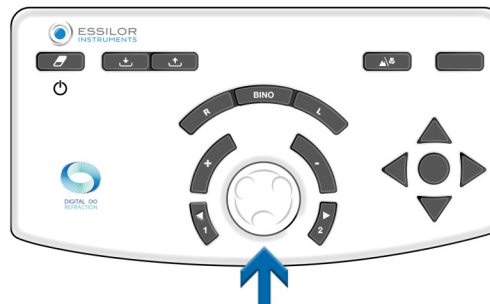

- 在控制台的触屏上，单击一次特定眼睛的设置值。

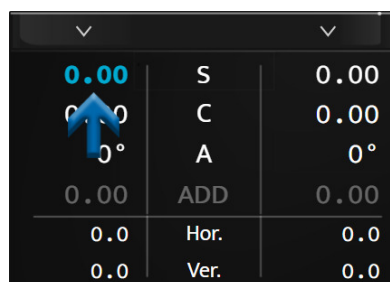

(\*)

如果圆柱镜屈光度的变化步距并未选取 0.25D，圆柱镜值在按照变化步距调动两次之后也将进行球镜屈光度的自动调整。

例如：如果节距是 0.10 D，则球镜值将在圆柱镜屈光度变化为  $-0.20\text{D}$  后修正  $+0.10\text{D}$ 。

## 双眼平衡

### 客观

在双目视觉条件下调整左右眼修正平衡（双眼睁开，同时感知不同的视标）。

### 工作原理

该测试的原理是在两只眼睛前加入 +0.50 D（或 +0.75 D）的屈光度，来稍微模糊患者的视觉，这样比较右眼和左眼的视觉更容易一些。



将两个模糊的视觉与两个清晰的视觉比较更容易一些。

如果患者的一只眼睛比另一只眼睛更清晰，则模糊那只较为清晰的眼睛，将视力增加+0.25 D（或 +0.10 D 或 +0.05 D，取决于所选步距），从而在两只眼睛之间获得一个模糊视觉平衡。

达到平衡后，移除先前加入的 +0.50 D（或 +0.75 D）屈光度，并保留加在其中一个眼睛上的屈光度（如有）。

### 注意

双眼平衡测试的操作会假定两眼的视觉敏锐度是相同的或相似的。

在左右眼视觉敏锐度有显著差异的情况下，应使用偏光红/绿测试或垂直棱镜分离测试。它允许患者同时为每只眼进行不同的红/绿测试。然后就可以在两只眼睛都睁着的情况下，同时探索每只眼睛的红/绿平衡。

## 操作程序 - 执行测试

1 单击  键。

> 双目平衡测试显示在控制台触屏底部的显示区域。



> 偏振滤光片被放置在患者眼前，以便对眼睛进行分视。

- > 此时将显示遮光片 。
- > 测试演示屏幕上会出现两行偏振滤光后的字母。



患者可以看到：

- 上行，通过右眼 (\*)
- 下行，通过左眼 (\*)

- 2 在双眼前插入 +0.50 D (或 +0.75 D) 屈光度 (以稍微模糊患者的视觉)。



您可以用两种方式来加入屈光度。按击 [Bino]，然后 (选择“S”参数后)：

1. 逆时针方向旋转中央按钮两次 (+0.50 D) 或三次 (+0.75 D)。



2. 按击“+”键两次 (+0.50 D) 或三次 (+0.75 D)。

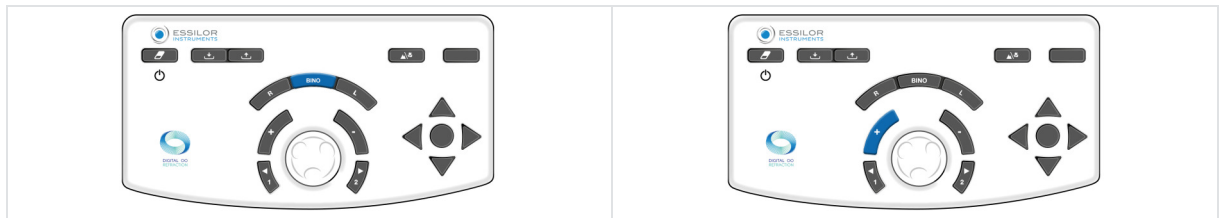

- 3 询问患者以下问题：

“看看这两行字母。告诉我，上行还是下行的字母更清晰，或者看起来清晰度一样？”

如果答案是：

- > - 上行字母更清晰，添加 +0.25 D (\*) 到右眼球镜值。为此，请执行以下操作：  
按击控制台键盘上的 [R] 键。

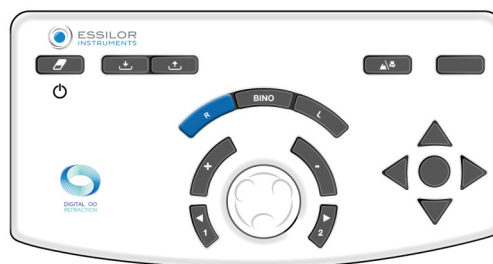

在控制台键盘上：

- 单击“+”键。

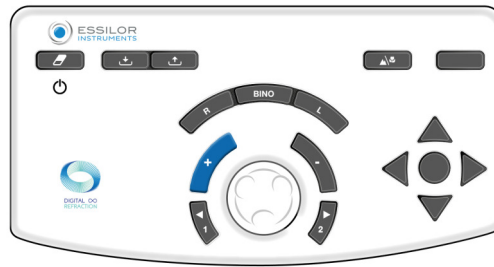

- 或者，逆时针转动中央按钮 (\*)。



> 重复该操作，直到患者在上下两行之间在模糊视觉上达到平衡，或者看到其逆转。

- > - 下行字母更清晰，添加 +0.25 D (\*) 到左眼球镜值。为此，请执行以下操作：  
单击控制台键盘上的 [L] 键。

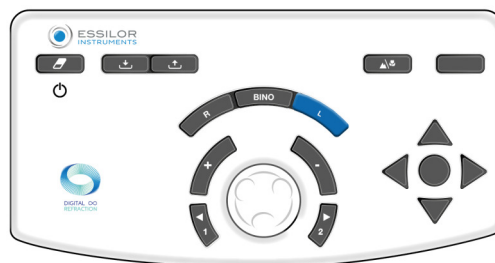

在控制台键盘上：

- 单击“+”键。

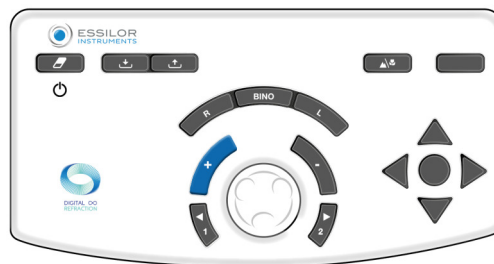

- 或者，逆时针转动中央按钮 (\*)。

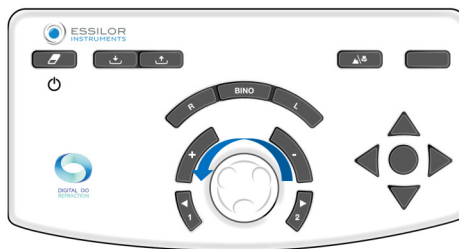

> 重复该操作，直到患者在上下两行之间在模糊视觉上达到平衡，或者看到其逆转。

- > - 上下行字面清晰度相同，此时达到了双目平衡。请记下此值。

在建议的情况之间出现上下行嗜好偏向反转：

- 请缩小变化步距的差距以确定精确的双眼平衡
- 确保平衡优先患者主视眼。



患者的主视眼已在初步验光测试过程中确定。

- 4 一旦达到双眼平衡，移除在测试开始时加入的 +0.50 D (或 +0.75 D) 屈光度。



您可以通过两种方式移除屈光度。按压 [Bino]，然后 (选择“S”参数后)：

1. 按顺时针方向旋转中央按钮两次 (+0.50 D) 或三次 (-0.75 D)。

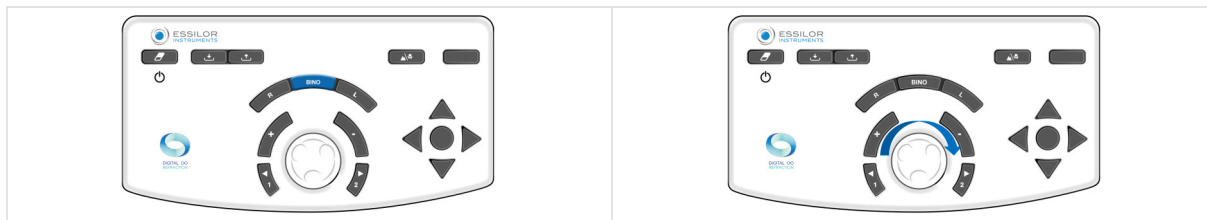

2. 按压“-”键 2 次 (-0.50D) 或 3 次 (-0.75D)。



在双眼平衡测试后，使用红/绿测试进行双目的球镜检查 (在双眼睁开的情况下进行)。

## 注

- 如果患者报告直线出现并消失或者水平或垂直移动，他很可能双目视觉有问题 (难以同时查看或合并图像)。
- 在测试的这个阶段，有必要例行询问一下这个问题，以便保证患者双眼是否同时有视觉，以及患者的视觉是否稳定。



(\*)

此信息对应于验光仪的默认设置。该球镜变化步距默认为 0.25 D 但可以在设置中进行调整。

## b. 近用光区测试

近用光区测试采用杆图近点视力表进行。

### 3. 智能测试



智能测试是一种半自动测试，所用算法可以更精确地确定患者的主视觉光。在进行智能测试时，会自动保存并整合所有答案，以便开出尽可能最佳的修正处方。



智能测试可通过位于图标  右侧的图示符进行识别。



此处仅详细介绍一些主要测试，以帮助了解仪器的操作。



对于每个测试，按击  即可获得上下文相关的“情境中”帮助。



所有的智能测试功能都是采用这样的原理，依靠插入患者答案和算法级数来确定检查设置。直到找到正确的值。

## a. 验光测试

### 红色/绿色或双色测试

#### 客观

在以下情况中微调患者的球镜修正值：

- 在远用光区中；
- 单目视觉条件：
  - 右眼 (RE)；
  - 左眼 (LE)；
- 双目视觉条件 (RLE, 即 RE 和 LE 同时)。

## 操作程序 - 执行测试

1 单击  键。

> 控制台触屏底部的测试观察窗允许您选择在何种条件（RE、LE、BINO）下执行测试。

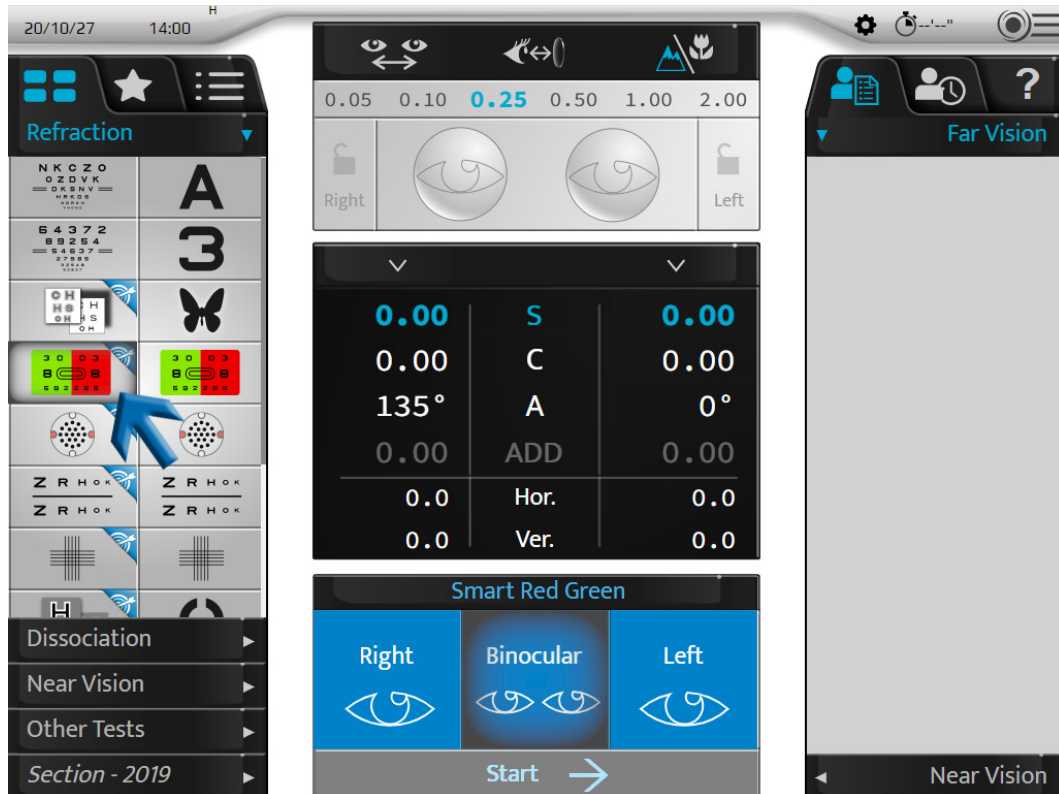

2 选择条件后，开始测试。

- 在触屏上单击 [Start]。

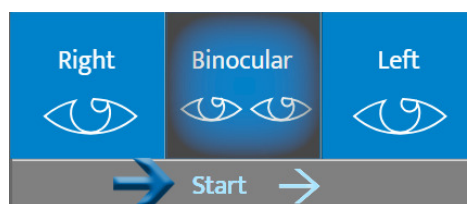

- 在控制台键盘上，单击中央按钮。

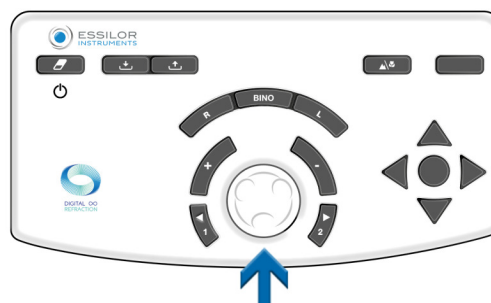

- > 红色/绿色智能测试显示在控制台触屏底部的显示区域中。

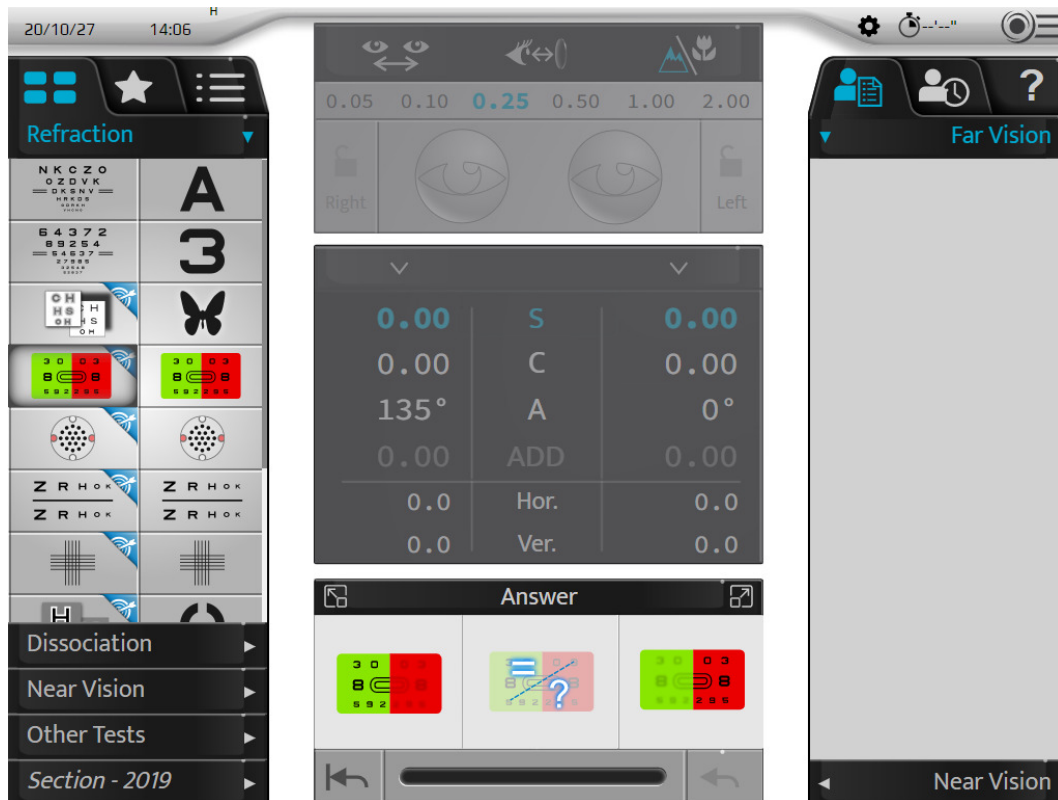

屏幕的中心部分显示为灰色。无法再修改受控设置的值、遮光片、滤光片或仪器的调整。

- > 相应的视标表将显示在测试演示屏幕上。

3 询问患者以下问题：

“看看红色背景和绿色背景中的字符。在红色背景还是绿色背景上，它们看起来更清晰，还是在两个背景上看起来都一样？”

如果答案是：

- > - 绿色背景上黑色更深。 通过以下任一方式选择答案：
  - o 单击触屏上相应的答案。

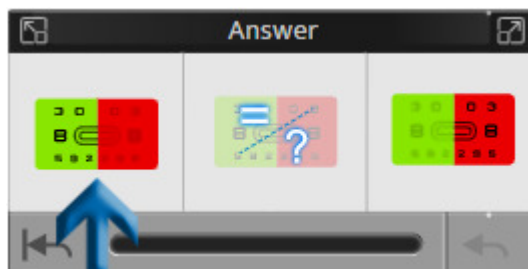

- 在控制台键盘上，通过按击“+”键。



> - 红色背景上黑色更深。通过以下任一方式选择答案：

- 按击触屏上相应的答案。

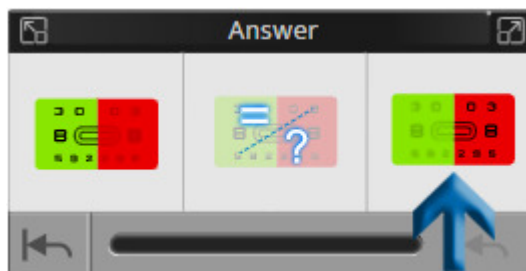

- 在控制台键盘上，通过按击“-”键。

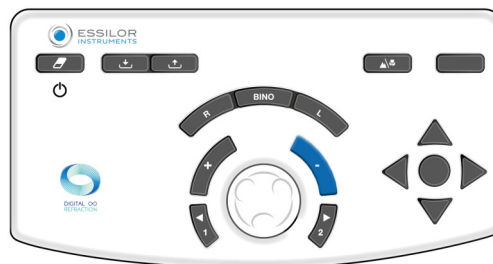

> - 没有更清晰，不知道。通过以下任一方式选择答案：

- 按击触屏上相应的答案。

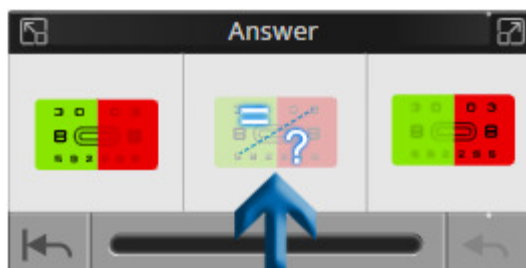

- 在控制台键盘上，按击中央按钮。

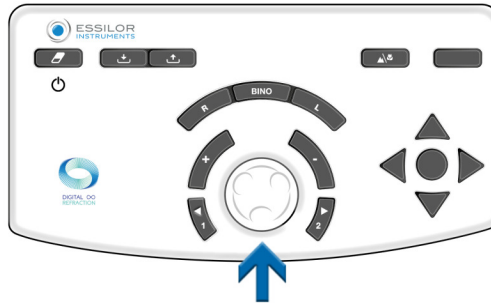

响应窗口还允许：



1. 返回到测试开始
2. 展示测试进度  
在进度条上有三个状态指示。
3. 取消最后一个答案



如果在测试过程中出现异常，则可能会显示错误消息。

示例：

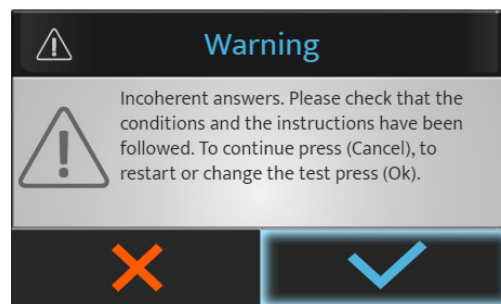

按击：

- ✓ 停止或再次开始测试。
- ✗ 继续测试。

- 4 根据顺序到了最后，单击 [Closed] 以关闭测试。

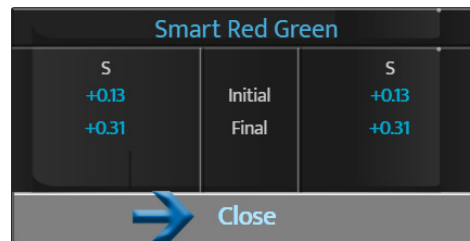

- 5 通过在可用列表中单击所需测试，在触屏上选择之后的测试。



如果是测试程序，就会转至之后的测试：

- 在触屏上单击 [Next]。

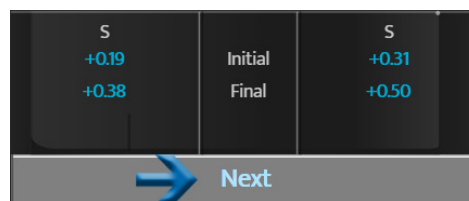

- 在控制台键盘上，单击中央按钮。

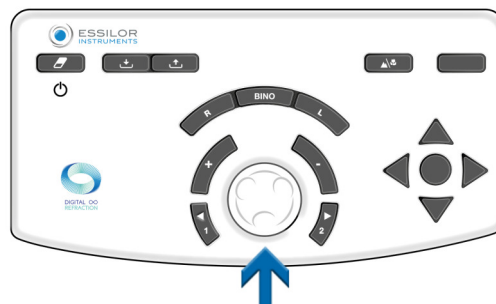

## 4. 验光到处方 [PVP]

我们已经开发了 [PVP] 测试 [Prescribe Vision Performance]，以帮助 ECP 将精确验光转化为最终的处方。在远用光区验光之后，可以使用智能程序中可提供的动作按钮来访问 [PVP] 测试。



此时会出现以下屏幕：



### 1. PVP 操作按钮

AVA 智能程序在远用光区验光结束时提供了新测试，帮助 ECP 调整精确的验光，从而开具最合适的处方。

### 2. 个性化步距

当前步距经过计算可以适合患者的敏感度。

### 3. 创新的患者观察图像

精确的目标，包括了患者观看的多重刺激，如高低频、对比度、深度、纹理、颜色和方向，从而在调节屈光的同时注意到视觉功能（清晰度和视功能）。

### 4. 敏感度系数

AVA 智能程序会借助算法自动计算患者的敏感度，并且允许我们提供一个个性化的步距来在 PVP 中使用。

### 5. 修正差异的计算

可以在新验光与当前眼镜等所有存储的修正之间计算修正的差异。

包括球镜度、圆柱镜度、屈光参差、轴位（以角度和屈光度计）和近球镜度的差异。

## 示例：如何比较新的验光和以前的验光

在远用光区验光之后到达此步骤时，将会出现 PVP 屏幕。

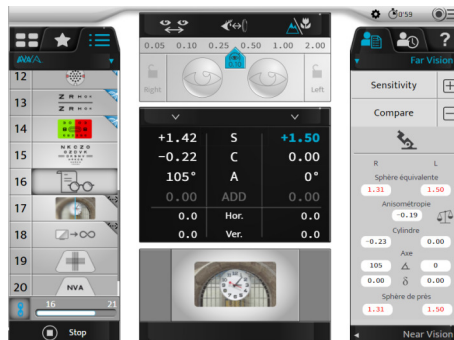

首先，查看屏幕右边的结果，根据新旧修正之间的差异确定需要关注哪一项（球镜、圆柱镜屈光度、轴位……）调整。

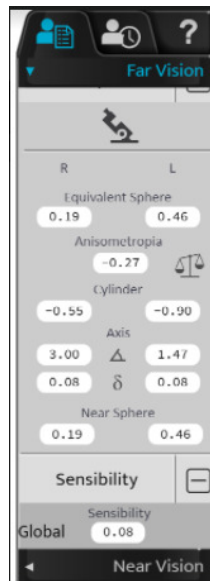

例如，您想要一再保证新验光不会过凹。

- 1 单击双目球镜值。

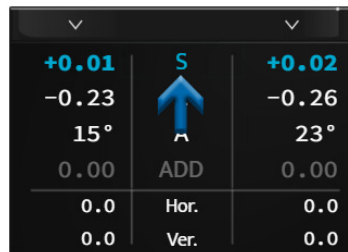

> 默认情况下，敏感度步距在顶部进行选取。

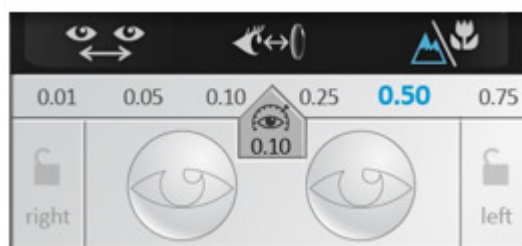

> 此时图像已在屏幕上。

- 2 然后询问患者以下问题：

“从整体上来看这些图像。位置 1 还是位置 2 的图像是否更清晰、更舒适？请关注砖块和窗户的不同纹理、时钟和建筑物不同的对比度和阴影以及图像不同的线条和弯度。”

当患者查看新图像时，您可以按照以下步骤操作：

- 3 询问患者当前的镜片下图像是否清晰舒适。
- 4 将刻度盘向左转动以额外添加加值，确认舒适度是否降低。如果是，请转至第 3 步，如果不是，请继续添加更多加值，直到舒适度降低。
- 5 将刻度盘向右旋转以添加额外减值，直到舒适度和清晰度均未见改善。

6 当到达此处时，您就得出最终处方了。



为了能够执行 [PVP] 步骤，需要提供患者的敏感度。为了使用我们的算法进行计算，需要对一只眼睛进行至少 2 次测试 (Smart RG 和 Smart CC)。相反，[PVP] 图标将无法使用。

可用	不可用

## 5. 验光比较 (蓝色触键)

可以访问比较屏幕：

- 在控制台键盘上，单击该比较按钮。

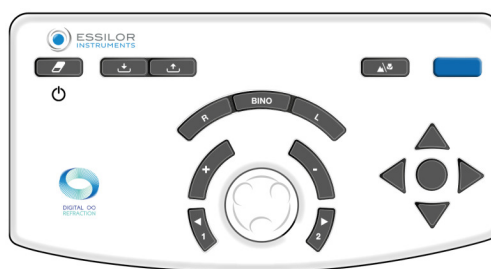

- 使用可在个性化测试中设置的动作按钮。

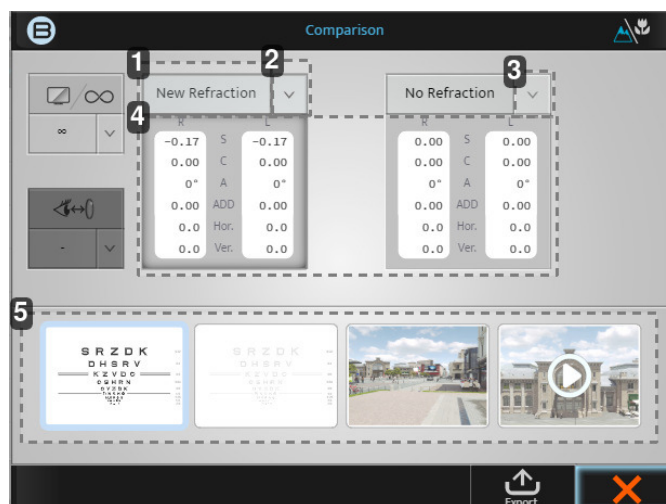
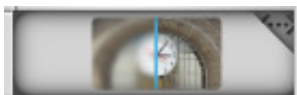

### 1. [New refraction] 选项卡

此值将给出最后完成的验光，如果单击该区块，则会显示这些屈光度。

### 2. 向下箭头

单击向下箭头将允许您选择其他要比较的保存数据，例如：

- 焦度计
- 自动角膜曲率验光仪
- 等等

### 3. 向下箭头

单击向下箭头将允许您选择其他要比较的保存数据，例如：

- 焦度计
- 自动角膜曲率验光仪
- 等等

### 4. 数据

如果单击灰区块本身，则验光仪中的屈光度将变为这些值。

### 5. 显示窗口

通过 4 个显示窗口，您可以将正在查看的屏幕从 log-MAR 更改为 3D，以及视频。



首先，您要知道想要比较哪个数据和哪个图像，最好反复在这两种数据之间切换，然后询问患者他们嗜好偏向哪一种。

## 示例：如何比较新的验光和以前的验光

- 1 更新数据后，单击：

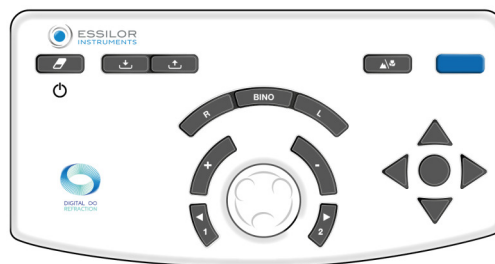

或者，



- > 此时会出现以下屏幕：



在初始屏幕上，默认比较值为 [New refraction] 和 [No refraction]。由于在存储器组中有一个焦度计值，那么它将自动选择这两个进行比较。

在本示例中，您需要将 [No refraction] 更改为 [Lensmeter]。

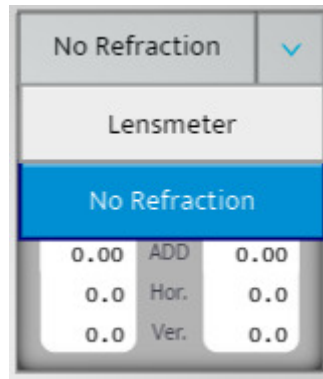

- 2 选择要进行比较的屏幕后，您可以通过单击两个灰色框来在这两种处方之间进行交替变换。
- 3 询问患者在比较两个值时是否看到差异。（患者应更嗜好偏向新的验光）。
- 4 当您选择新的验光时您可以告知患者，这是他/她将用新的眼镜看到的情况，并且他/她应该能够看到改善。

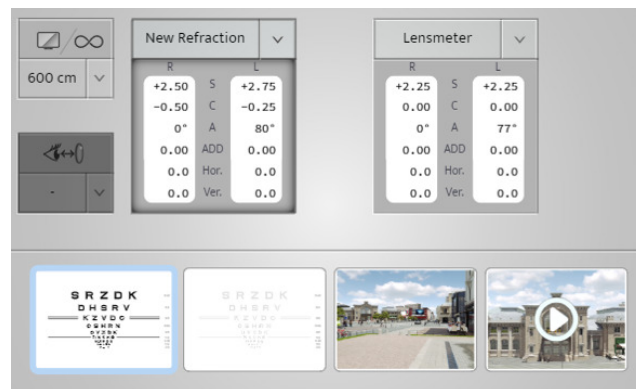

我们把它称之为“钱按钮” > 它通过向患者展示他将看到的差异，将您的验光转化为一次销售。

### a. 比较屏幕中的警报功能

“警报功能”的开发旨在帮助 ECP 了解患者先前的信息是否有任何重大改变。此自动报警功能是一个选项，可以在 [Setting] 菜单中激活和进行个性化。

激活后，此警报将显示为红色，如下图所示。

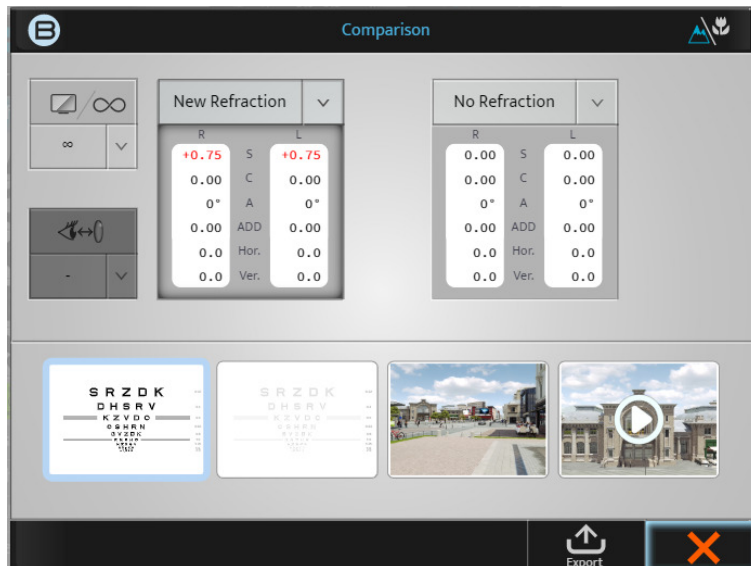

请注意，您可以在以下 [Setting] 屏幕上激活、停用或个性化此功能。

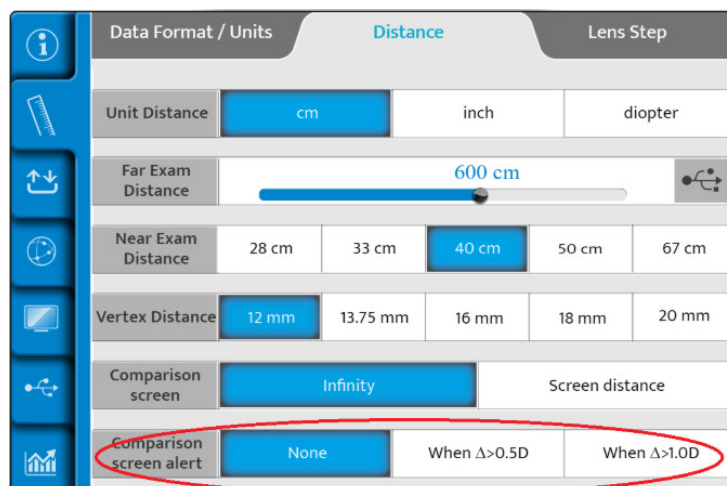

当激活时，ECP 可决定当屈光度差大于 0.50 D 或大于 1.00 D 时是否看到此“警报”。

## VIII. 镜眼距测量





“镜眼距”是指从矫正眼镜片背面（镜片后表面）到患者眼睛（角膜顶部）的距离。镜眼距在验光中一直很重要，因为眼睛的验光值取决于修正镜片位于眼睛前面的距离。事实上，镜片离眼睛越远，修正屈光度就越低；镜头离眼睛越近，屈光度就越大，无论是哪一种屈光不正均是如此。

## 镜眼距测量非常重要

- 如果患者安置和测试的镜眼距与眼镜不一样，屈光度变化可能会影响眼镜的性能。
- 对于较高的屈光度来说，这一点更为明显

## 测量操作程序

- 1 让患者就座于验光仪后面，头靠额托，同时远望视力表屏幕。
- 2 操作医师检查验光仪是否与患者眼部足够近，确保提供宽泛的视野，但也不能太近，避免患者的睫毛接触到光学模块的背面视窗上。
- 3 使用位于 Vision-R 前侧的旋转按钮，可方便地调整镜眼距，顺时针旋转按钮则减小，逆时针旋转按钮则增大。



- 4 然后让患者看远一点，将眼睛睁得大一点。操作医师按下控制台屏幕顶部的镜眼距图标。

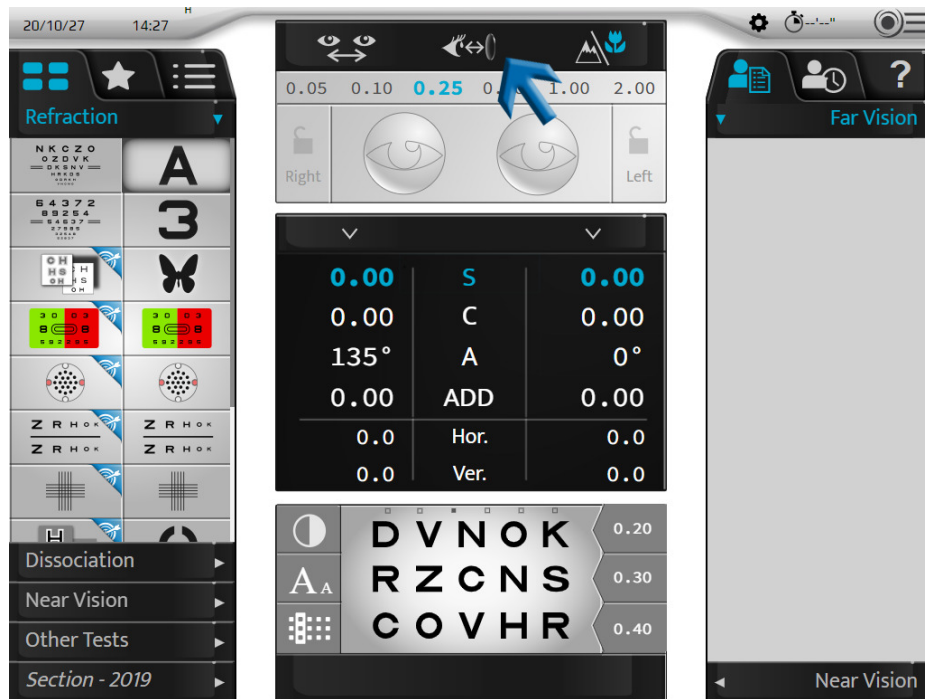

- 5 两个摄像头将捕捉眼睛的图像，显示在控制台上。

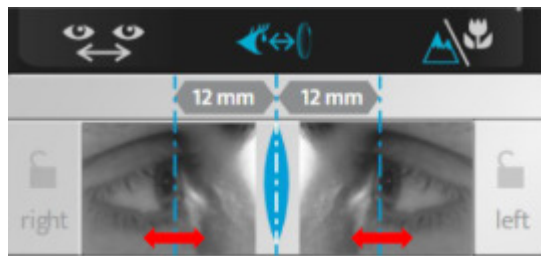

- > 图像上会出现了两条直线，操作医师只需把它们和角膜的顶点对齐，无论是双眼还是单眼。  
在控制台键盘上：

- 通过顺时针或逆时针旋转中央按钮，或



- 通过按击 [+/-] 键。



- > 镜眼距的值将自动显示，然后可以进行记录。镜眼距为 10 到 20 mm 比较适宜。

## IX. 验光程序

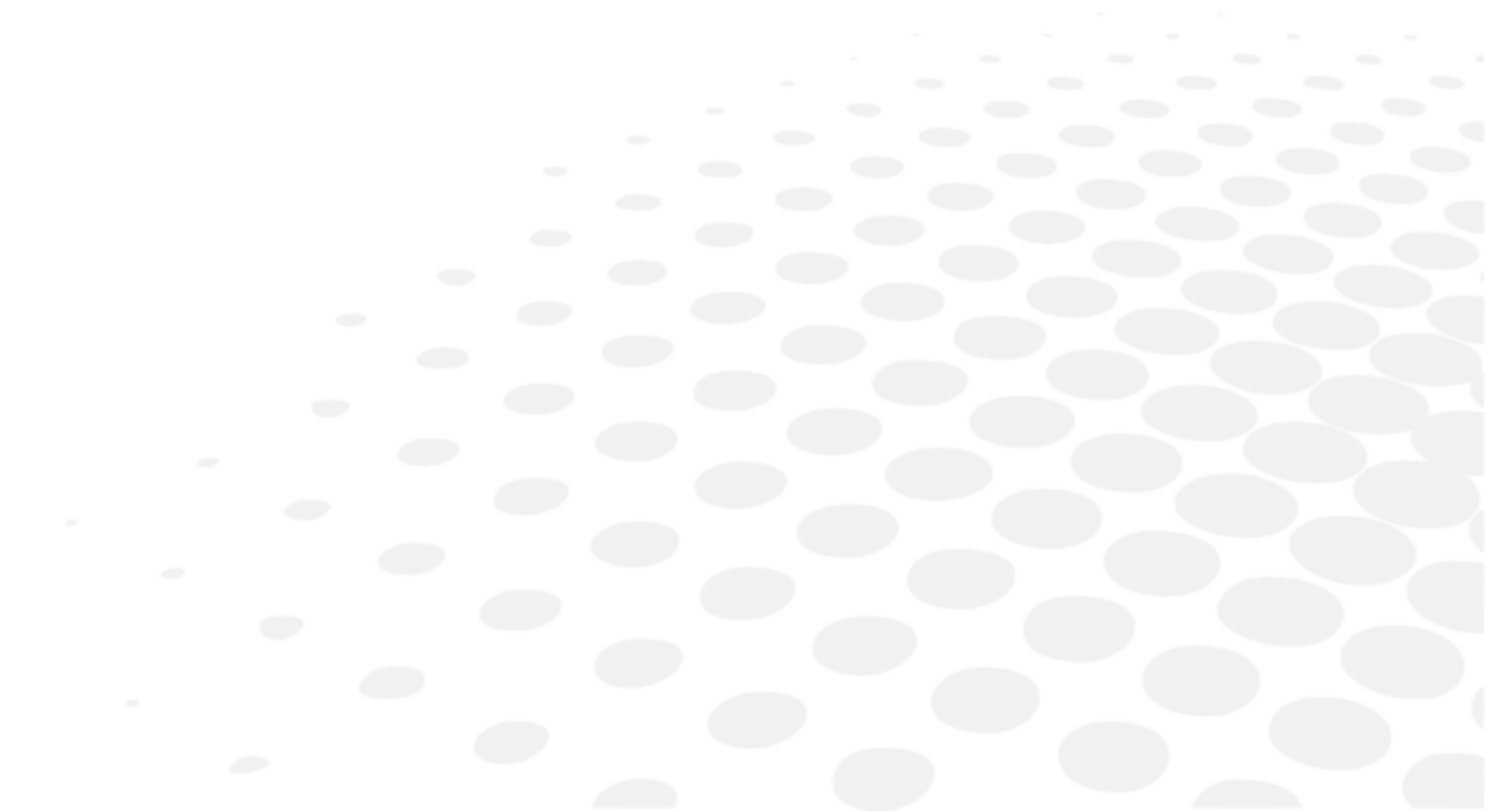

## 1. 标准程序

本章节不适用。

## 2. 自定义程序

### a. 编辑和自定义程序和测试

#### 自定义程序

Vision-R™800 允许您个性化测试序列（程序）。

 个性化程序是指程序本身，而不是测试中的详细信息。

1 单击  > 。

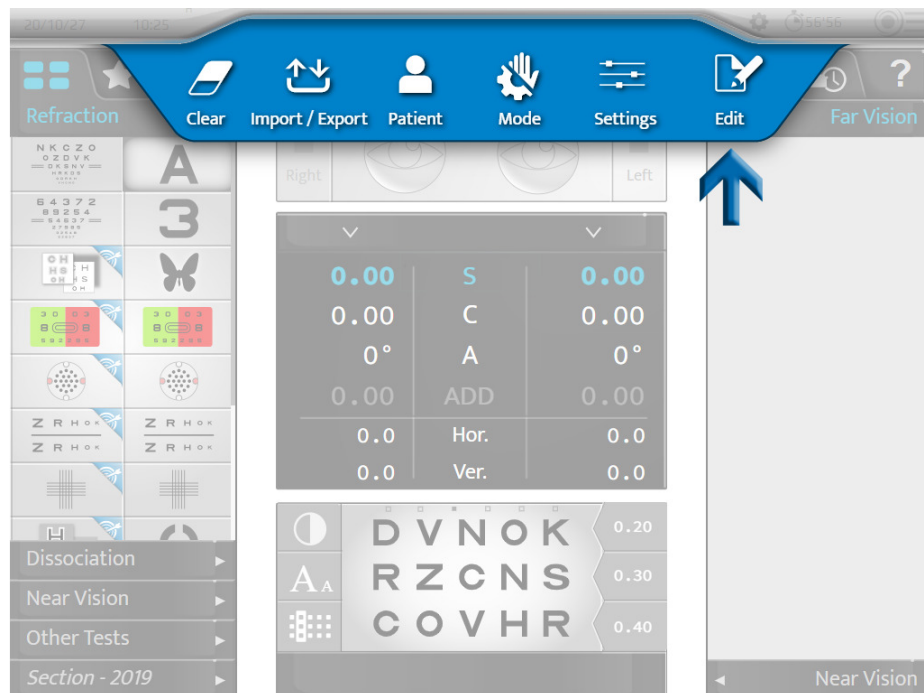

- 2 单击  并单击以 [+] 创建新程序。



- > 将显示以下页面：

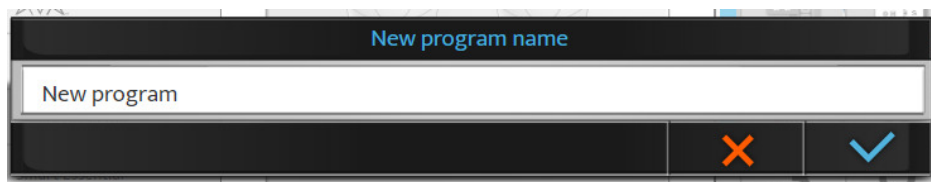

默认情况下，名称为 [New program]。在此阶段，可以修改程序的名称。



3 命名该程序，然后单击 。

> 新程序在程序列表中以斜体显示。

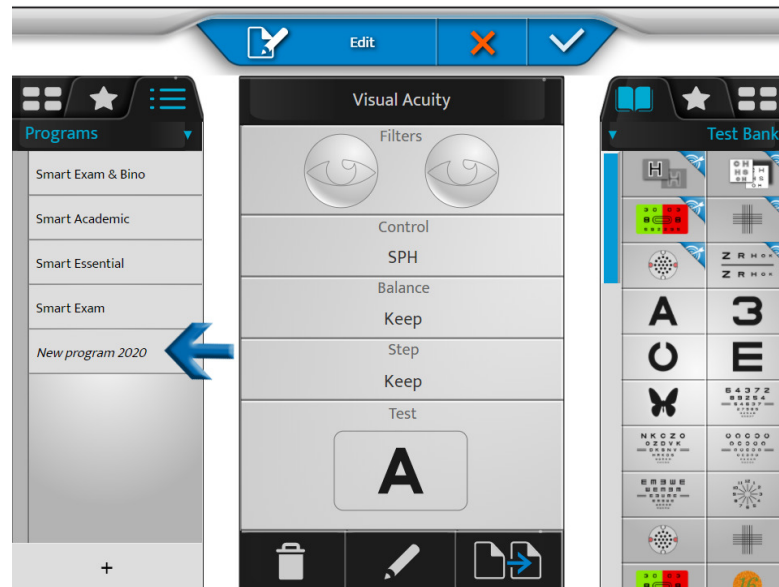

4 单击并按住该程序名称可更改其在程序列表中的名称或顺序。

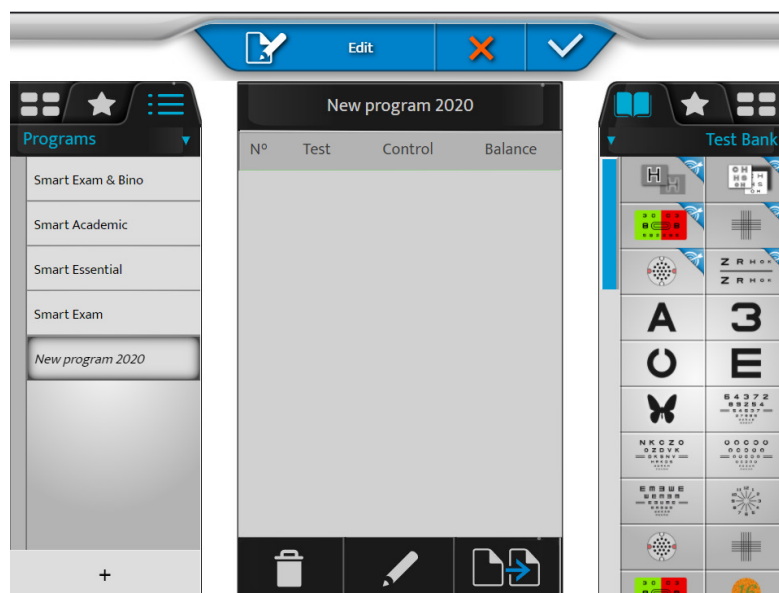

5 单击  可编辑该程序。

> 测试列表显示在右栏中。

- 6 从测试库、收藏夹或库中选择第一个测试（通过单击右栏顶部的相应选项卡）。

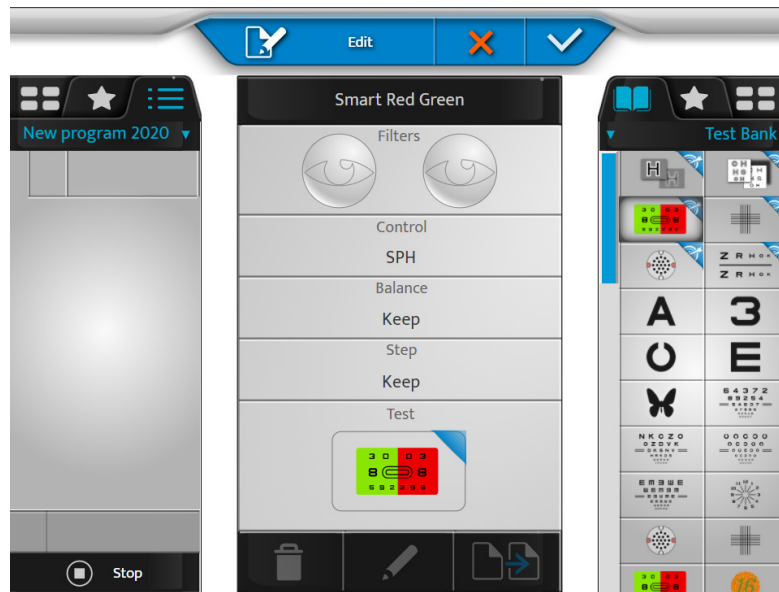



- 测试内容将显示在屏幕的中心区块中。
- 程序的内容显示在左边部分。

- 7 单击该测试，将其拖放到程序的测试列表（左栏）中预定位置。



- 8 对下列测试执行相同操作来编写您的程序。



- 9 然后，您可以单击：

-  > 删除选中测试
-  > 编辑和更改测试
-  > 复制程序



> 可以通过在程序中拖放测试列表来更改测试的顺序。

10 单击  可验证这些更改。

 在使用  键退出编辑模式之前，您可以单击 [Stop] 来返回到程序列表、编辑测试或收藏夹。

## 自定义测试

Vision-R™800 允许您详细地编辑特定测试。

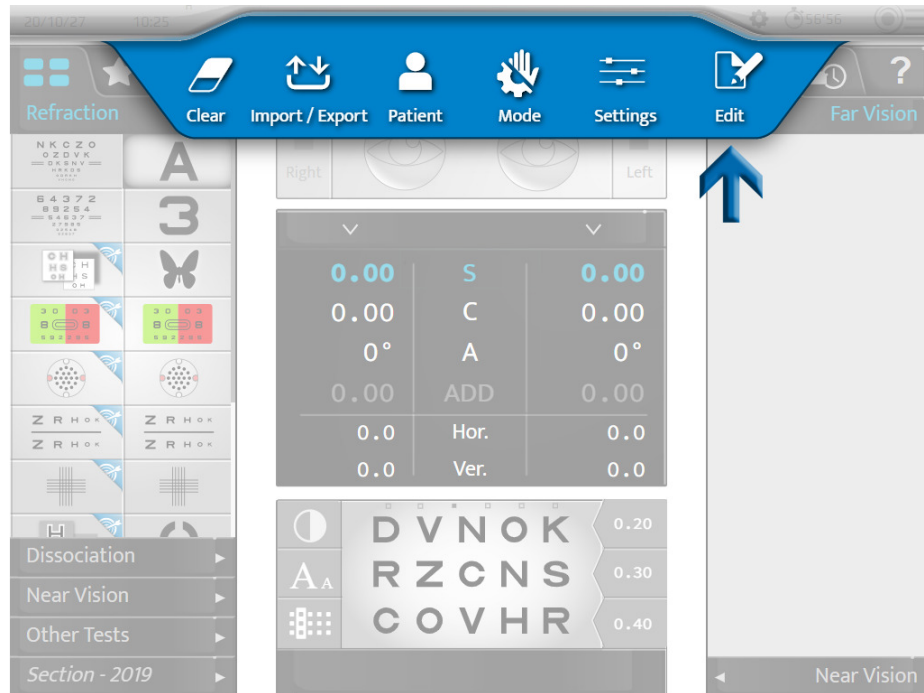

1 单击  > 。

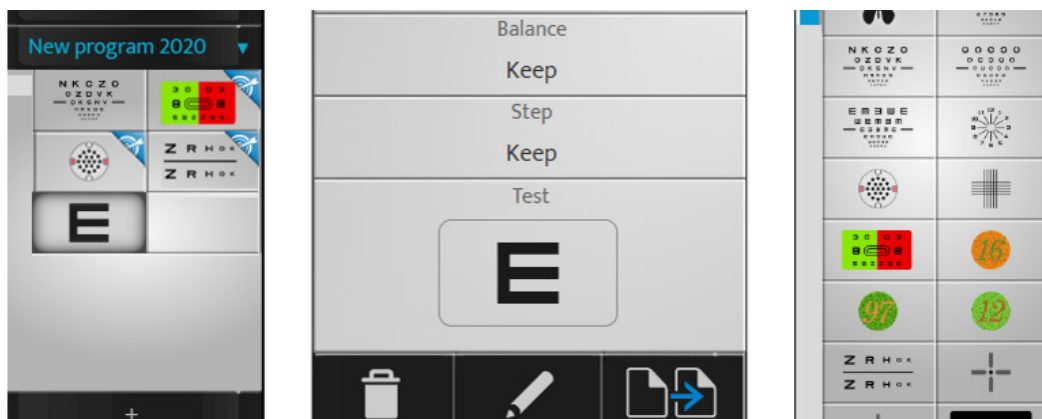

2 选择要自定义的测试（在左栏中）。



3 然后，您可以单击：

-  > 删除选中测试
-  > 编辑和更改测试
-  > 复制测试

> 将显示以下页面：

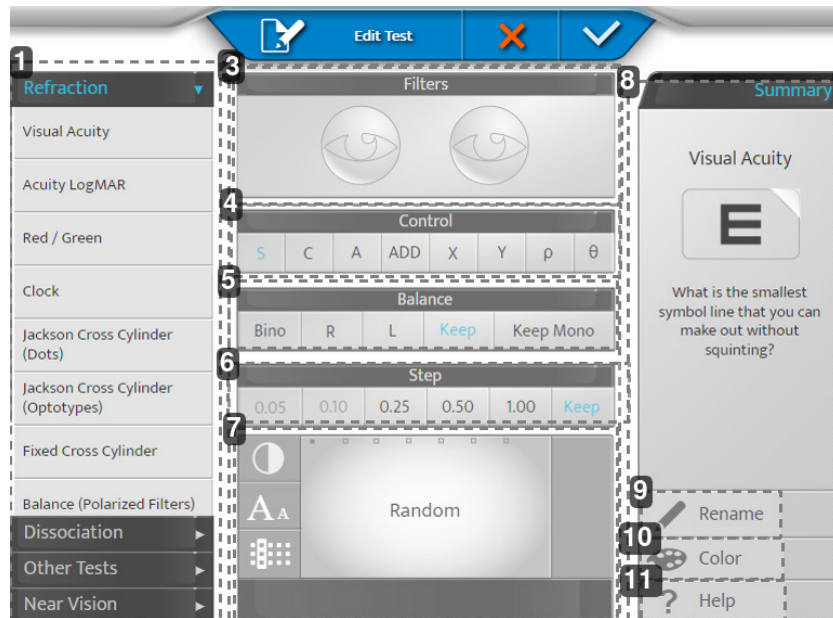

1. 区域 1

设置测试类别并应用该类别的默认设置。

2. 区域 2

允许您调整测试的不同设置。

3. [Filters]

用于查看和选择置于患者眼前的滤光片（红色和绿色滤光片、马氏杆片、棱镜、裂孔片），长按屏幕上的眼睛。

4. [Control]

允许您选择受控的光学参数（球镜、圆柱镜、轴位、下加光、棱镜元件）。

5. [Balance]

允许您选择测试条件（双目、右、左、保留以前的条件、保持或实施单眼条件）。

> [Keep Mono]：如果以前的测试是双目测试，则测试条件强制进入单眼测试。

此设置特别推荐用于散光测试。

6. [Step]

可供您选择的屈光度变化步距（0.05、0.10、0.25、0.50、1.00 或保持原来值）。

7. 显示区

允许您查看和更改测试过程中显示的视标显示。

> 对于敏锐度板：允许您选用随机板选择（取决于条件）或特定板。并定义其显示方式（行、列、字母）、敏锐度级别以及对比度或背景。

8. 区域 3

允许您自定义测试图标和测试帮助。

9. [Rename]

允许您重命名测试

10. [Color]

允许您更改图标的角落（右上角）颜色

11. [Help]

允许您更改测试帮助的文本。



不要忘了单击 进行保存。

示例

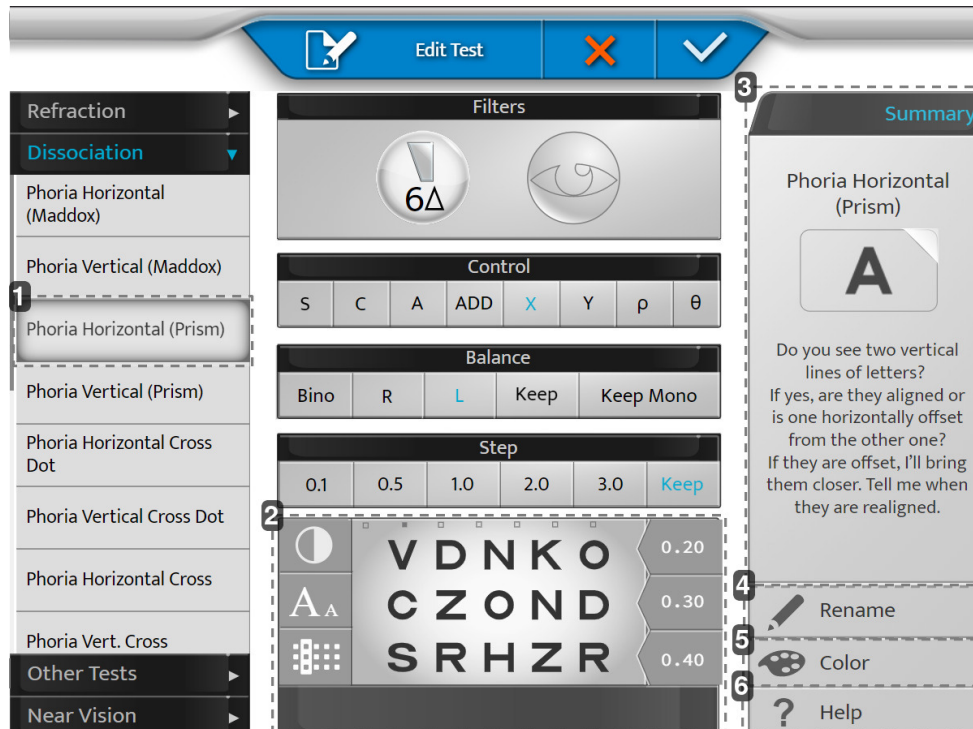

1. [Phoria Horizontal (Prism)]

选择左侧的面板有助于进行默认设置（辅助镜片更改、棱镜激活等）  
可以覆盖建议的设置。

2. 显示区

个性化视力表。

3. [Summary]

帮助处理每个默认测试。

4. [Rename]

根据需要为测试命名。

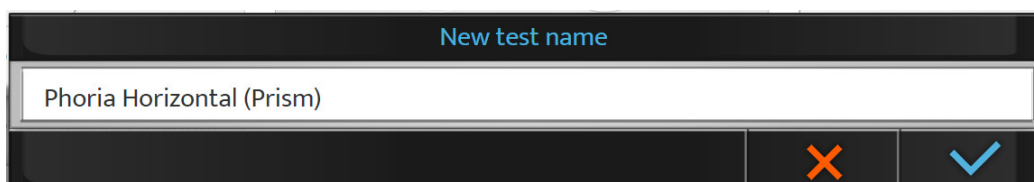

5. [Color]

选择用于识别的颜色。



## 6. [Help]

写入您自己的语音以供测试时使用（帮助按钮）。

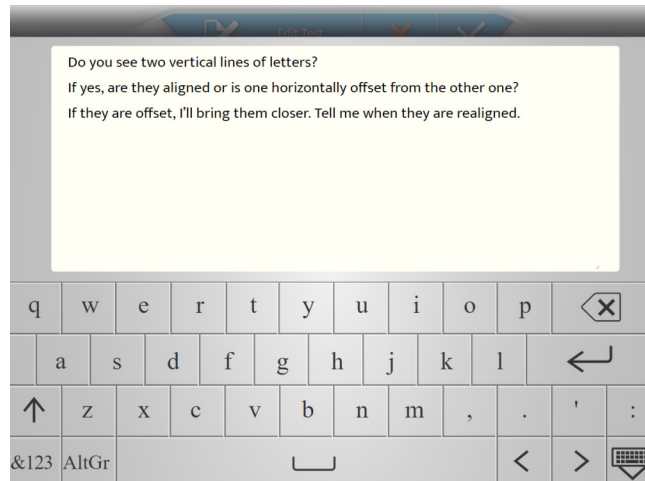

## b. 收藏测试选择

Vision-R™800 允许您添加收藏测试。

- 1 单击左栏中的 [Favorites] 选项卡。

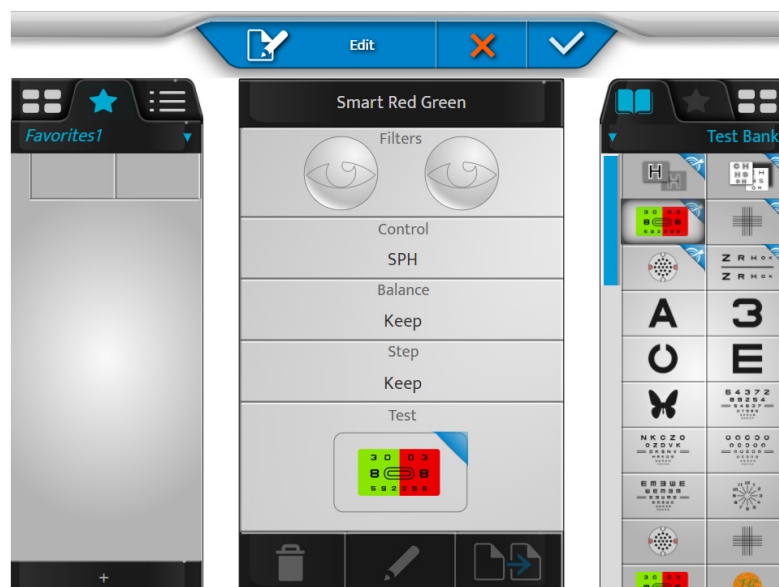

- 2 从测试库或库中选择第一个测试（通过单击右栏顶部的相应选项卡）。



- 3 单击该测试，将其拖动到收藏测试部分（左栏）中所需位置。



- 4 对下列测试执行相同操作。



- 5 然后，您可以单击：

-  > 删除选中测试
-  > 编辑和更改测试
-  > 复制该收藏



> 可以通过在测试部分拖放来更改测试的顺序。

- 6 单击 [+] 可新建收藏测试部分。



> 将显示以下页面：

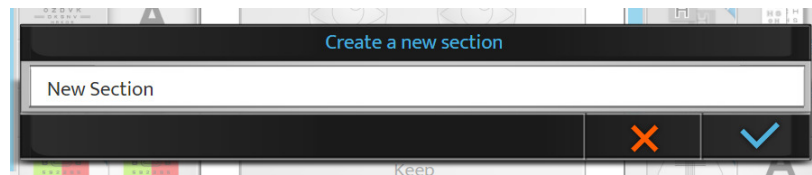

- 7 单击：
-  确认
  -  取消

- 8 单击并按住该收藏的名称，可更改其在收藏夹列表中的名称或顺序。

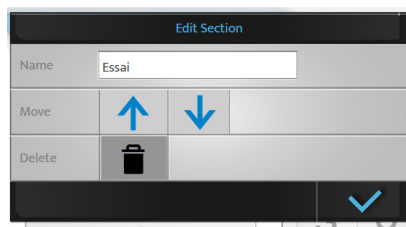

您可以通过单击  来删除所创建的程序。

9 最后，单击：

-  确认
-  取消



如果存在多个部分，则可以删除收藏测试部分。如果只有一个部分，则无法将其删除。

## X. 仪器设置

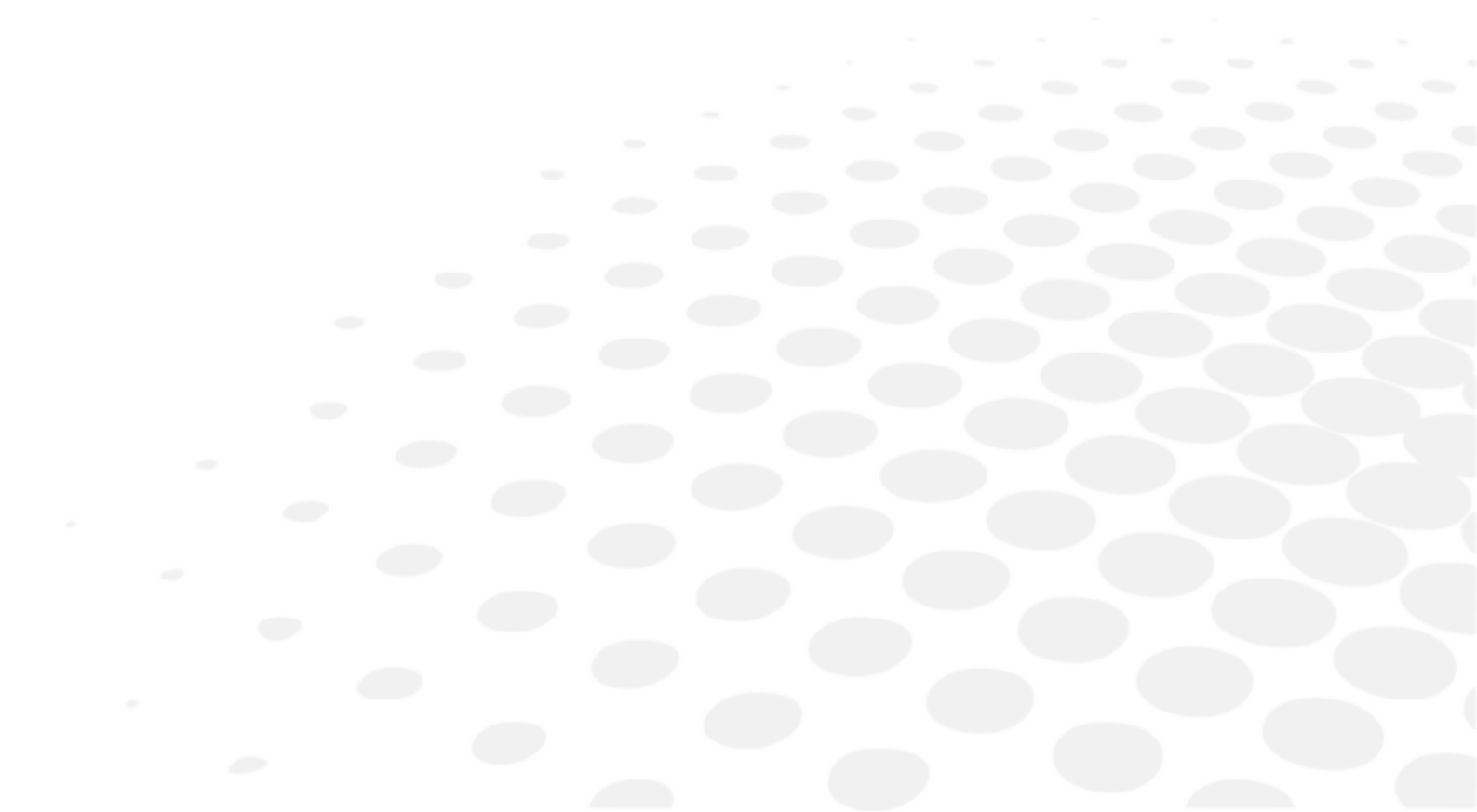

可以通过点击  >  来修改仪器的默认设置。

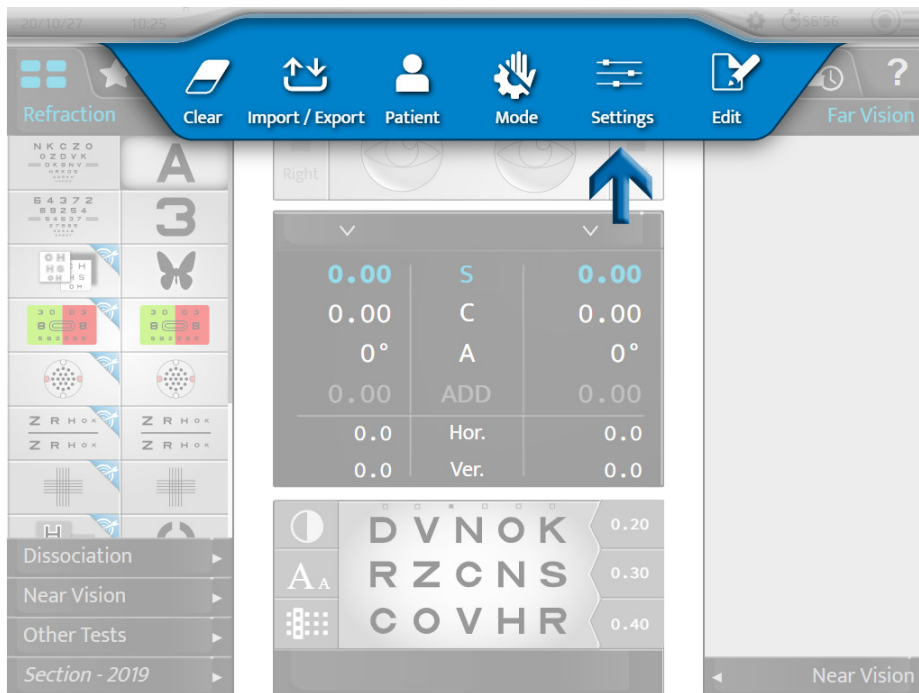

> 将显示仪器设置页面。

## 1. 基本信息

基本信息菜单有两页：

1. [General]
2. [Devices]

### 1 - [General] 页面

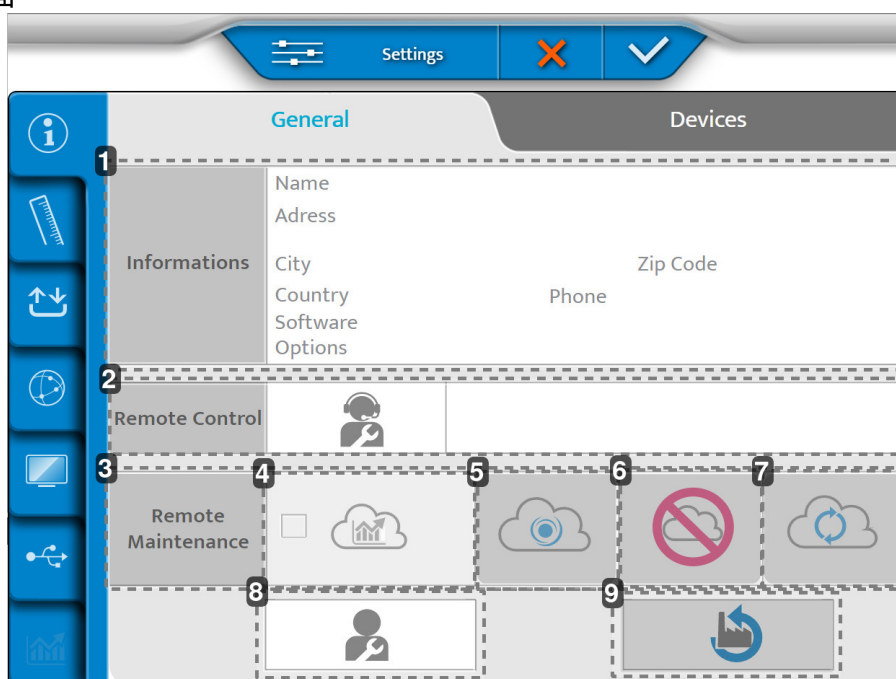

1. [Informations]  
客户信息
2. [Remote Control]  
远程访问
3. [Remote Maintenance]  
访问远程维护
4. 访问统计信息和日志文件
5. 在 SIS 上录制
6. 删除录制
7. 连接刷新
8. 售后服务
9. 恢复出厂默认设置

## 2 - [Devices] 页面

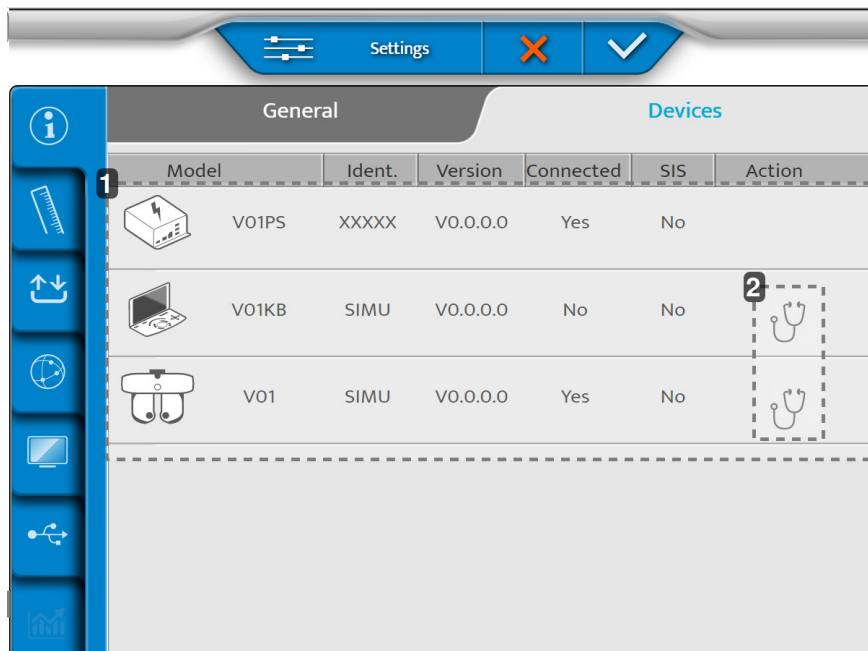

1. 仪器各部件的相关信息
2. 执行自动检查

调整完成后，按击：

-  确认。
-  取消。

## 进行验光肺头自动检查

1 在 [Device] 页面上，单击 .

> 将显示以下页面：

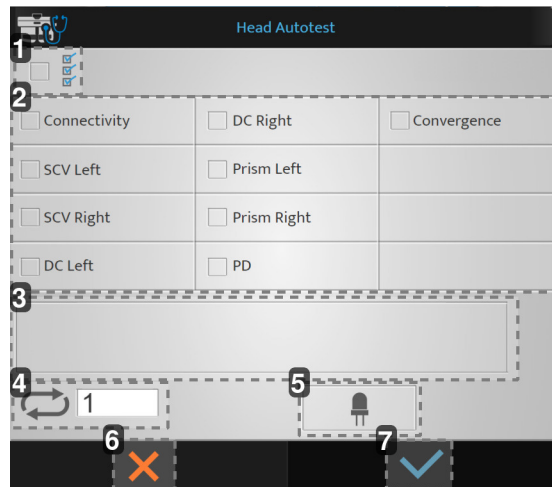

1. 启动所有自检
2. 可用自检列表
3. 显示区
4. 自检启动次数
5. 近用光区模式下的 LED 测试
6. 启动取消
7. 启动确认

2 选择要执行的自动检查，然后单击 .

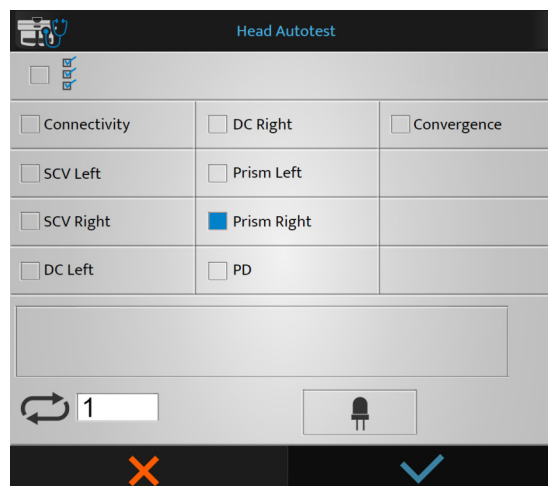

> 自动检查开始。

## 执行控制台的自动检查

- 1 在 [Device] 页面上，单击 。  
> 将显示以下页面：

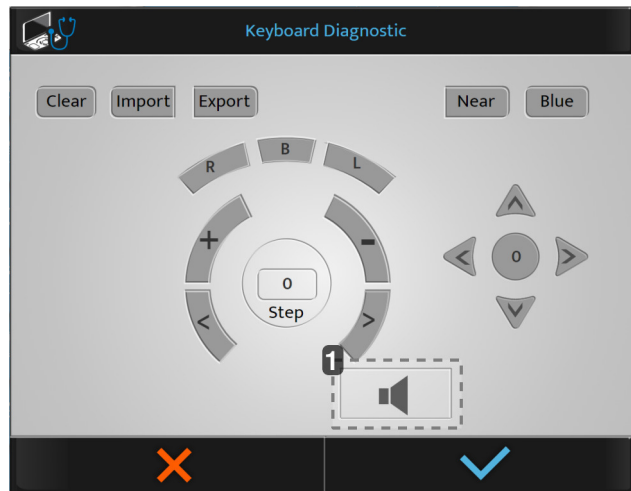

### 1. 扬声器测试



如果单击控制台上的按钮，则该按钮以蓝色显示。

- 2 选择要执行的自动检查，然后单击 。  
> 自动检查开始。

## 2. 测量数据

测量数据菜单有三页：

1. [Dated Format/Units]
2. [Distance]
3. [Lens Step]

### 1 - [Data Format / Units] 页面

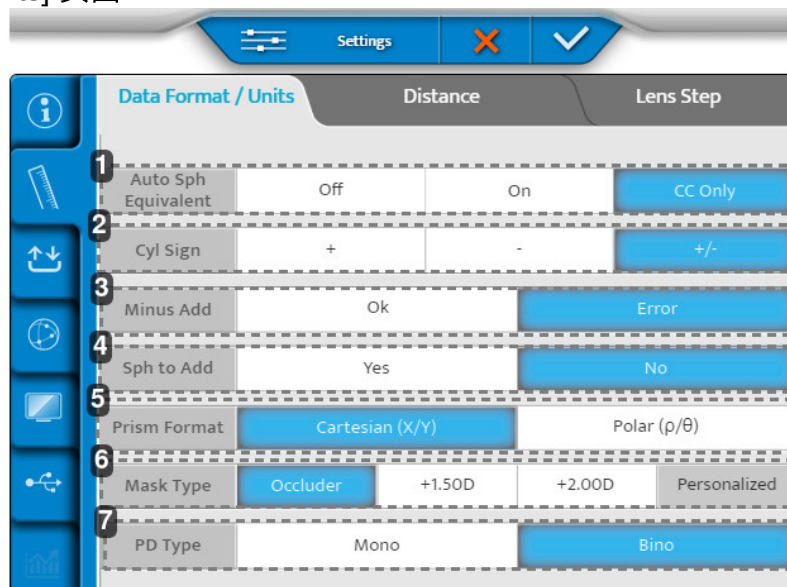

1. [Auto Sph Equivalent]

在验光过程中自动维护等效球镜度。

2. [C Sign]

定义圆柱镜屈光度的符号 (C)。

3. [Minus ADD]

允许添加负值。

- 确定：授权特定测试的负添加
- 错误：只能考虑正添加

4. [Sph to Add]

允许用户将近用光区的添加与远用光区合并或分离。

5. [Prism format]

6. [Mask type]

单目视觉测试中遮光片类型的选择。

7. [PD type]

定义单目或双目瞳距的默认设置。

2 - [Distance] 页面

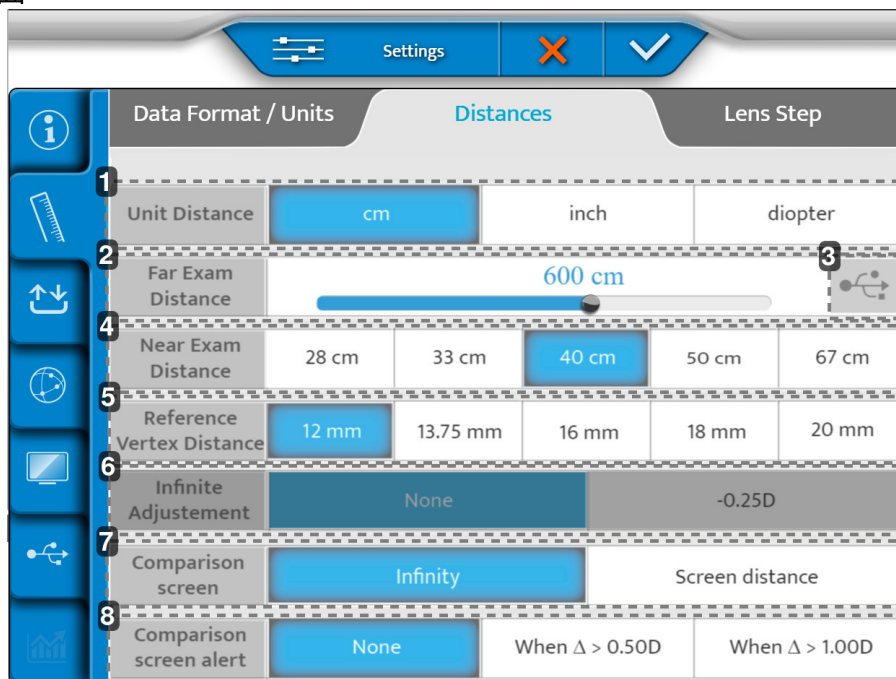

1. [Unit distance]

定义默认距离单位：

- 厘米
- 英寸
- 屈光度

2. [Far exam distance]

定义测试演示屏幕的距离。

要修改此距离，请将光标向左或向右移动（步距为 25 厘米，从 3 米到 8 米）。

3. 个性化视标的生成

4. [Near exam distance]  
定义近用光区测试的距离。  
> 所指示的值对应于以厘米为单位的默认设置。
5. [Vertex Distance] (以毫米为单位)  
在考虑转换标准参考距离的验光值时，默认设置的镜眼距。
6. [Infinite Adjustments]  
转换为“无限”。无或固定值。
7. [Comparison Screen]  
在比较屏幕上的默认设置。
8. [Comparison Screen Alert]  
如果差值大于选定值，则通知 ECP。（值以红色显示在蓝色触键中）。

### 3 - [Lens step] 页面

	Data Format / Units	Distance	Lens Step				
1	Sphere Step	0.05 D	0.10 D	0.25 D	0.50 D	1.00 D	2.00 D
2	Cylinder Step	0.05 D	0.10 D	0.25 D	0.50 D	1.00 D	2.00 D
3	Axis Step	1°	5°	10°	20°	45°	90°
4	Prism Step	0.1 Δ	0.5 Δ	1.0 Δ	2.0 Δ	3.0 Δ	6.0 Δ
5	PD Step	0.5 mm		1 mm			
6	Cross Cylinder power	+/- 0.25 D		+/- 0.50 D			
7	Axis rounding	No	Closest 5° (Always)		Closest 5° (Cyl<1,50D)		

1. [Spherical Step]  
定义球镜默认变化步距。
2. [Cylinder Step]  
定义圆柱镜默认变化步距。
3. [Axis Step]  
定义轴位的默认变化步骤。
4. [Prism Step]  
定义棱镜的默认变化步骤。
5. [PD Step]  
定义瞳距的默认变化步距。
6. [Cross Cylinder power]  
设置交叉圆柱镜的默认值，用于在手动模式下查找圆柱镜。

### 7. [Axis rounding]

定义是否应自动执行轴位舍入。

调整完成后，按击：

-  确认。
-  取消。

## 3. 导入/导出数据

“导入/导出”菜单有三页：

1. 导入/导出
2. 存储器
3. 默认导出

### 1 - [Import / Export] 页面

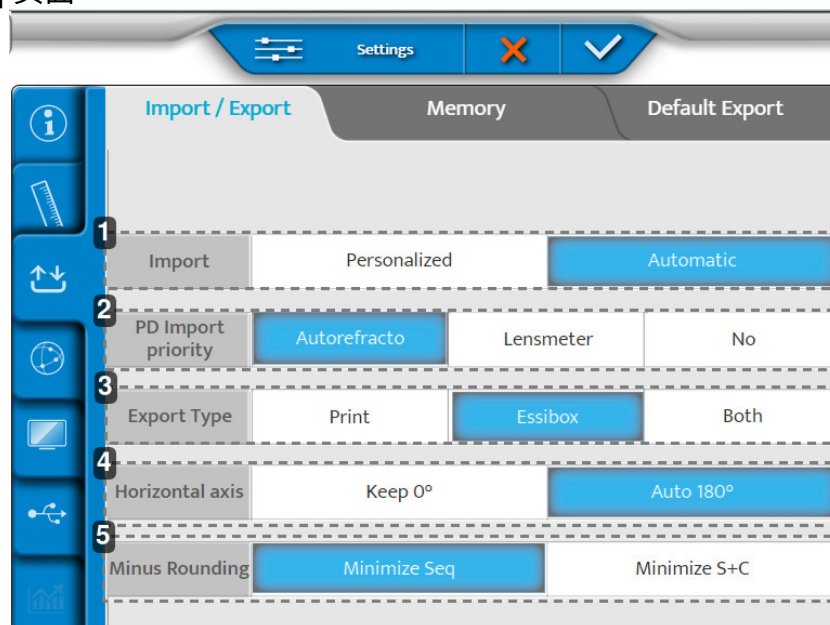

#### 1. [Import]

定义导入的类型：

- 手动
- 自动

#### 2. [PD Import Priority]

确定将哪个仪器的哪个导入会优先插入到验光仪中。

#### 3. [Export Type]

定义导出过程中数据的处理方式：

- 发送到打印机
- 已发送到 Essibox
- 两者

#### 4. [Horizontal axis]

选择默认值 0 或 180°。

5. [Minus Rounding]

选择减号舍入。

2 - [Memory] 页面

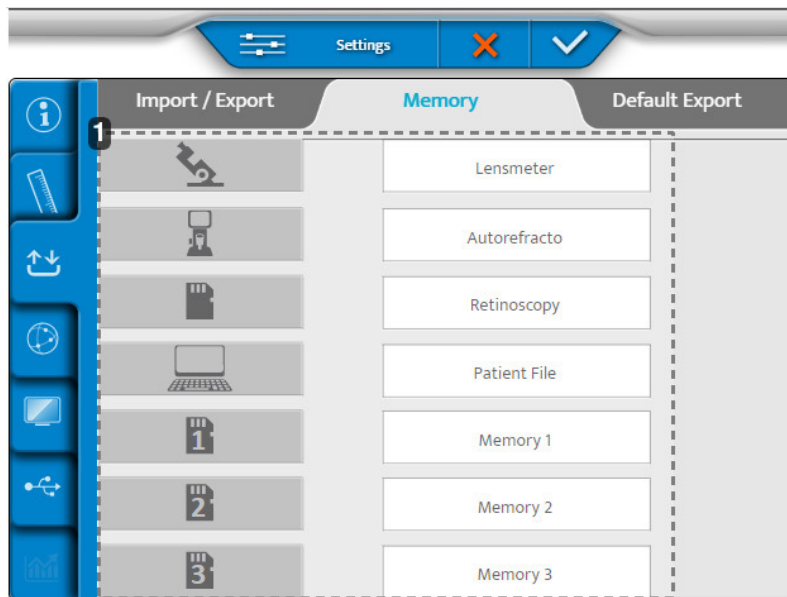

1. 可用存储器列表

3 - [Default Export] 页面

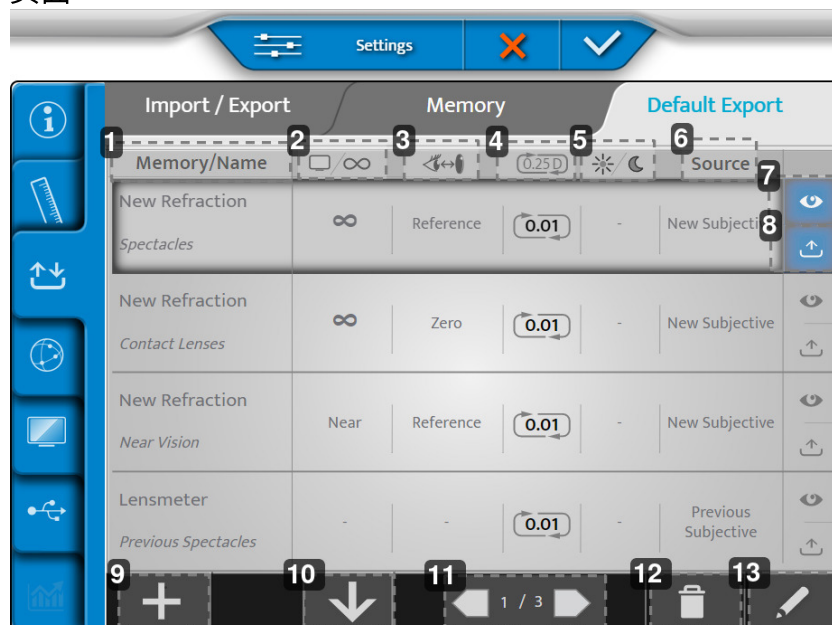

1. [Memory/Name]

指示进行导出的存储器以及相应数据类型的名称。

2. 屏幕距离

指示所导出修正的距离。

3. 镜眼距

指示所导出修正的镜眼距。

4. 舍入

指示修正步距及其可能的舍入类型。

5. 日/夜视觉

指示测试所执行的条件，白天还是晚上。

6. [Source]

根据源标记数据类型。

7. 显示

查看默认导出的数据显示。

8. 导出

默认情况下导出数据。

9. 更多

向导出配置中添加新数据类型。

10. 整理

整理要导出的数据类型的顺序。

11. 分页

导航导出配置的不同页面。

12. 垃圾桶

删除一个导出数据类型。

13. 钢笔

编辑并更改导出数据类型。

1 如要编辑和更改导出数据类型，请单击 。

> 将显示以下页面：

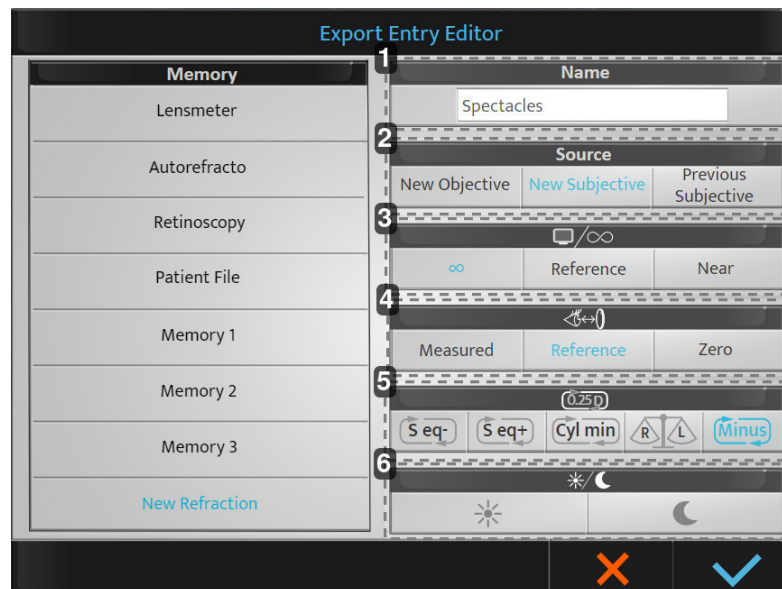

1. [Name]

指定导出数据类型的名称并允许您对其进行更改。

2. [Source]

指示源标签：

- [New Objective]：新的客观验光 > 测量的客观验光。
- [New Subjective]：新的主观验光 > 已确定的主观验光。
- [Previous Subjective]：旧的主观验光 > 以前的主观验光（旧的修正）。

### 3. 屏幕距离

指定所导出修正的距离：

- 无限：在无限距离下进行的修正（添加  $-1/D$ ）\*。
- [Reference]：参考 > 远用光区屏幕距离修正 (D)\*
- [Near]：关闭 > 近用光区距离修正（在验光仪设置中选取）。

\*：其中 D = 在验光仪安装过程中配置的屏幕距离。

### 4. 镜眼距

指示所导出修正的镜眼距：

- [Measured]：测量 > 保留在验光期间测量的镜眼距。
- [Reference]：参考 > 将修正调整为在验光仪设置期间选择的镜眼距。
- [Zero]：零 > 将修正调整为 0 mm 镜眼距（隐形眼镜）。

### 5. 舍入

指示所需的舍入类型

- [S eq-]：舍入到凹度
- [S eq +]：舍入到凸度
- [Cyl min]：圆柱镜减薄
- [R/L]：双目平衡顺应性

如果未进行任何选择，则完成 0.25D 舍入步距。保留值为 0.01D。

### 6. 日/夜视觉

- 白天：在明光条件下验光。
- 夜晚：中间光/暗光条件下验光。

2 进行所需的调整，然后单击：

-  确认
-  取消

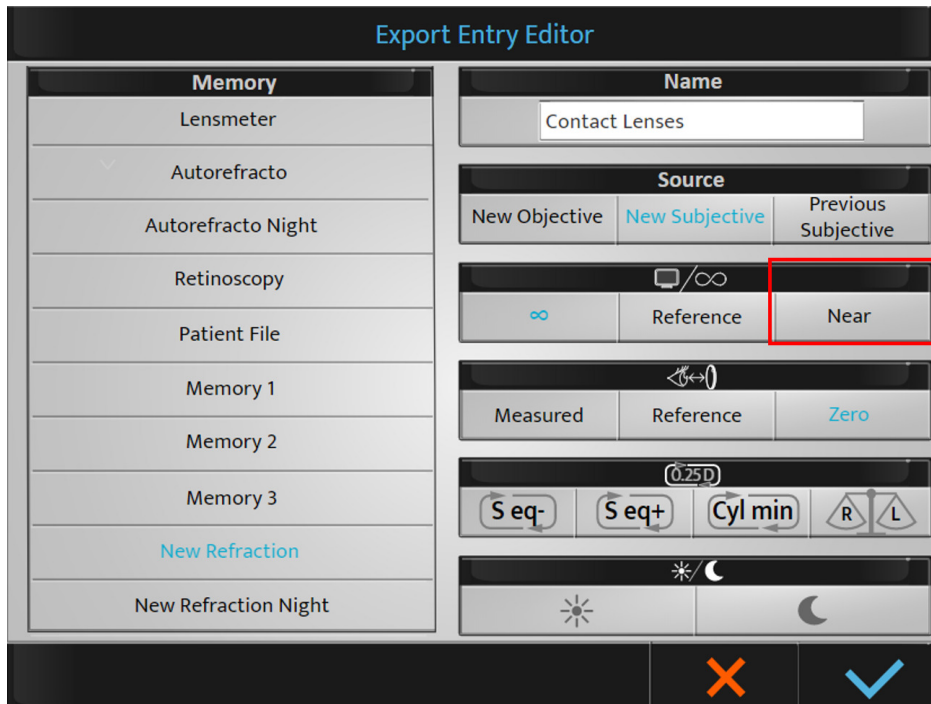

当选择屏幕距离 [Near] 时，增加的值将自动添加到远用光区的球镜值中（以获得近用光区修正）。

保存默认设置后，导出时将可以使用。必要时，随时可以在检查结束时对它们进行修改。



可以重命名存储器（在名称上进行长按）。

调整完成后，单击：

- 确认。
- 取消。

#### 4. 通信设置

元素设置菜单由四个页面组成：

- 视力表
- IP
- Cbox
- 安全性

## 1 - [Chart] 页面

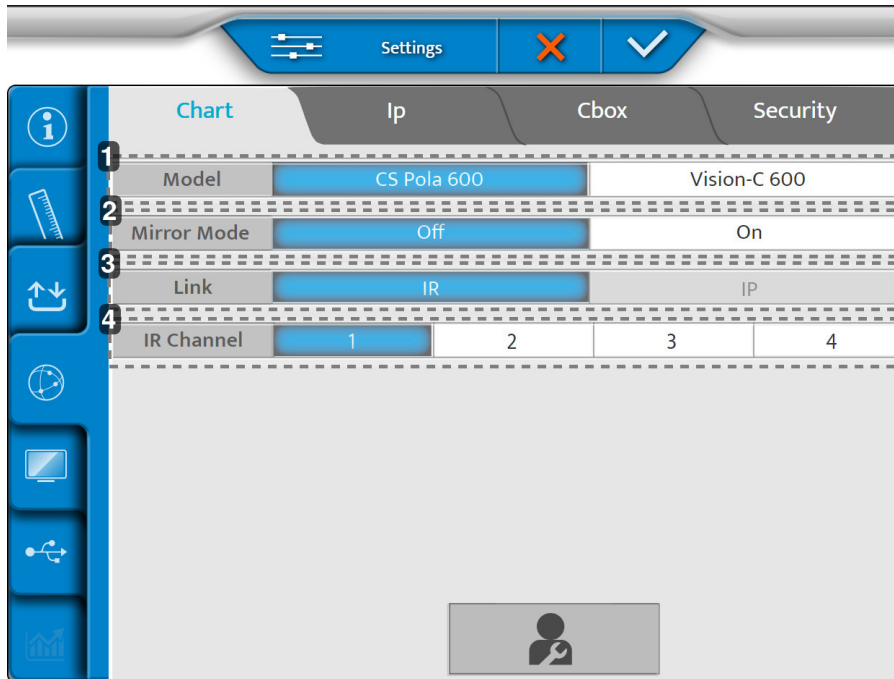

### 1. [Model]

选择您的视力表屏幕模型

### 2. [Mirror Mode]

反光镜模式激活（根据配置）

### 3. [链接]

选择验光仪肺头与屏幕之间的链接模式

### 4. [IR Channel]

用于设置视力表系统期间的通信

## 2 - [Ip] 页面

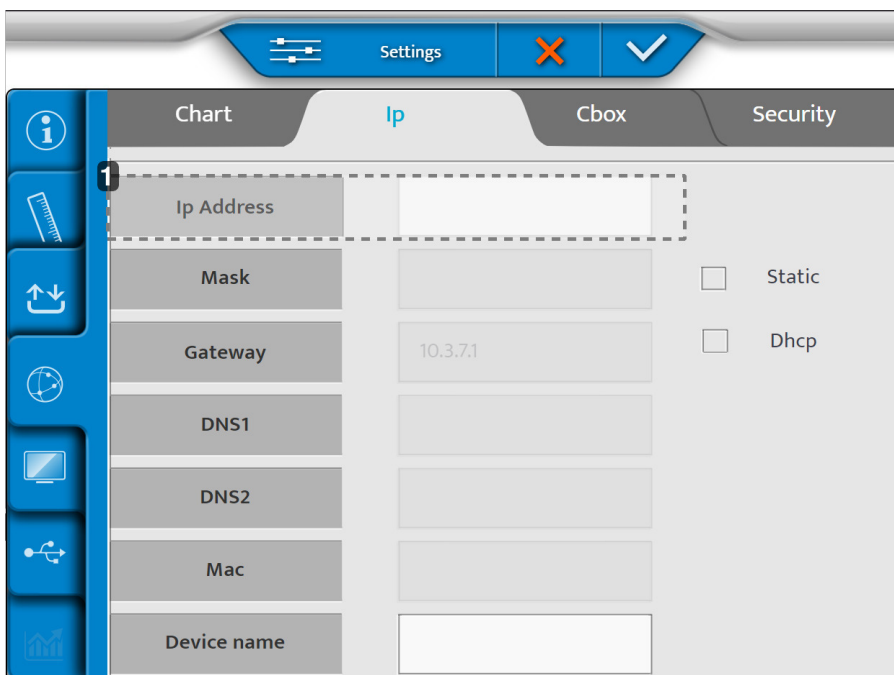

1. [Ip address]  
可以为 [Static] 或 [Dhcp]

### 3 - [Cbox] 页面

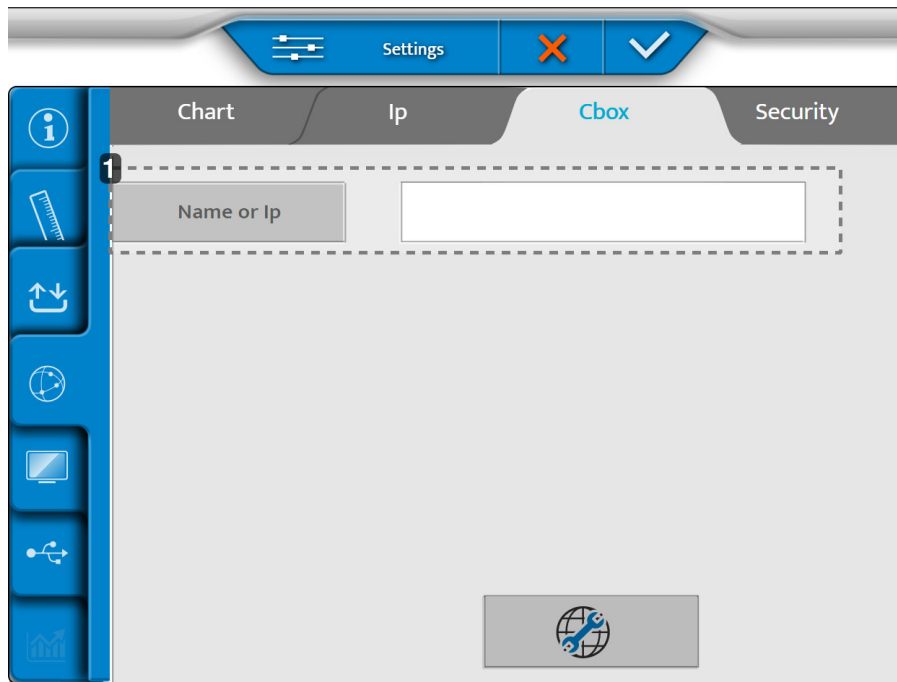

1. [Name or Ip]  
必须设置的框的名称或 Ip。

### 3 - [Security] 页面

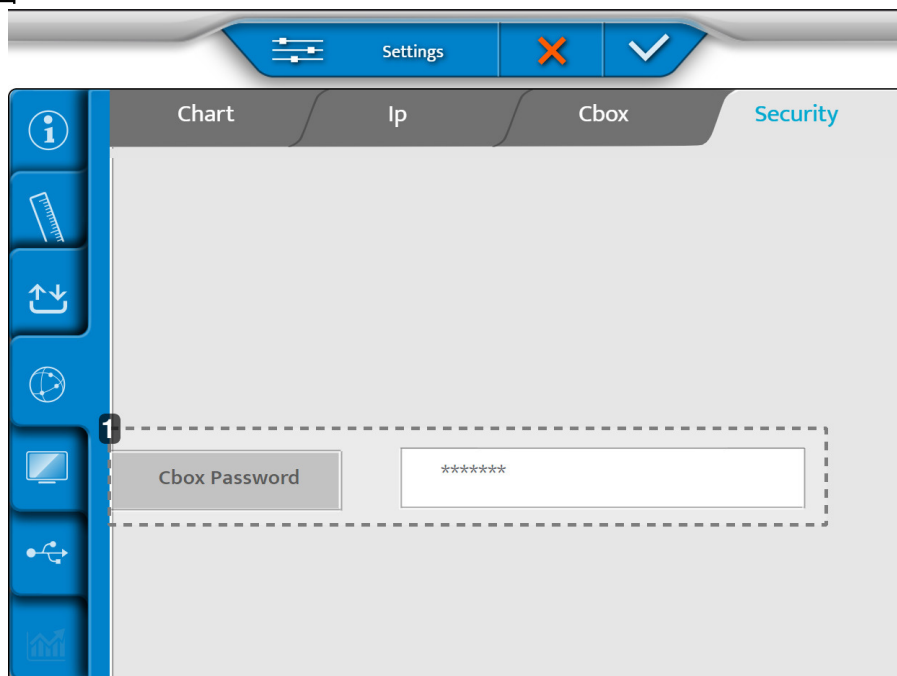

1. [Cbox Password]  
当产品被设置为内部 CBOX 模式时，允许更改共享文件夹的密码。

调整完成后，按击：

-  确认。
-  取消。

## 5. 本地设置

本地设置菜单由三个页面组成：

- 视力表显示
- 键盘设置
- 区域设置

### 1 - [Chart Display] 页面

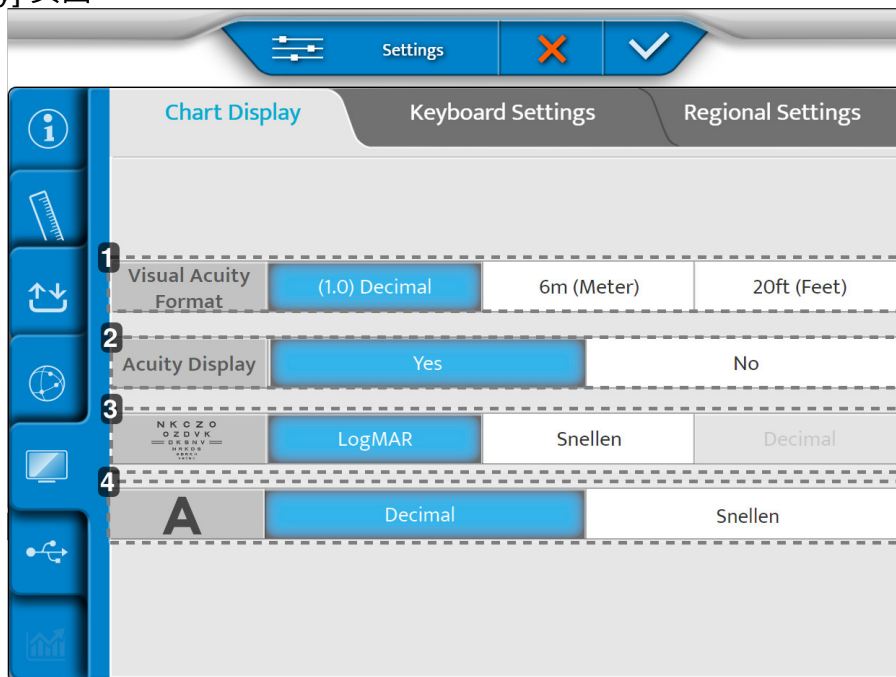

1. [Visual acuity format]  
根据当地使用情况定义视觉敏锐度格式。
2. [Acuity Display]  
启用视力表屏幕上的视力显示
3. ETDRS 级数  
定义 ETDRS 级数：对数视力表或斯内伦视力表。
4. [Visual Acuity progression]  
定义视觉敏锐度级数：十进制或斯内伦视力表。

## 2 - [Keyboard Settings] 页面

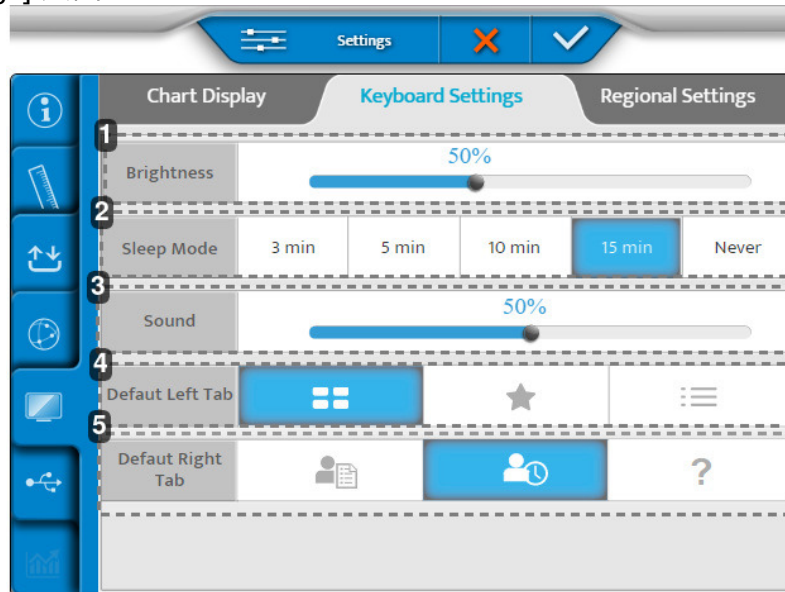

1. [Brightness]  
设置控制台屏幕亮度级别
2. [Sleep Mode]  
设置控制台睡眠时间
3. [Sound]  
设置控制台屏幕的声音级别
4. [Default Left Tab]  
设置控制台屏幕左侧的默认显示
5. [Default Right Tab]  
设置控制台屏幕右侧的默认显示

## 3 - [Regional Settings] 页面

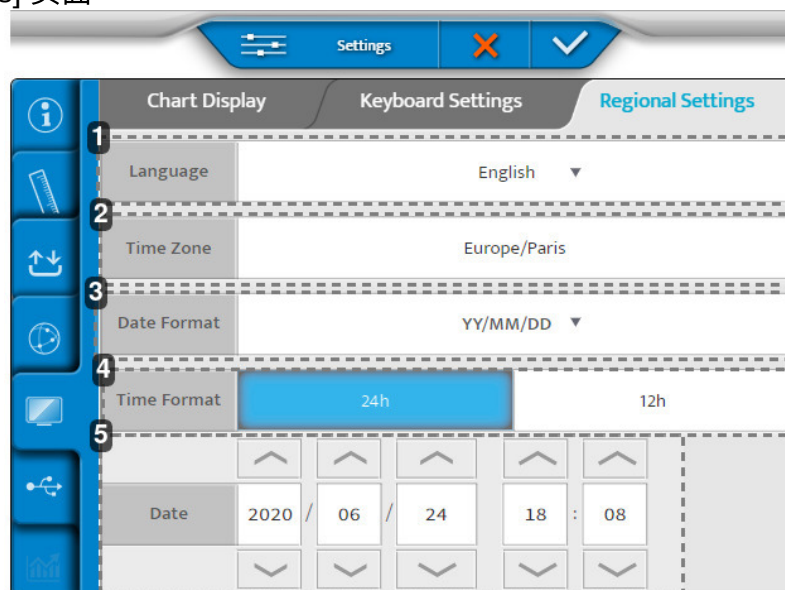

1. [Language]  
设置控制台的显示语言

## 2. [Time Zone]

设置控制台时区的显示

## 3. [Date Format]

设置控制台日期格式的显示：

- 年/月/日 > [YY/MM/DD]
- 月/日/年 > [MM/DD/YY]
- 日期/月/年 > [DD/MM/YY]

## 4. [Time Format]

设置控制台时间格式的显示

## 5. [Date]

设置控制台日期格式的显示

调整完成后，单击：

-  确认。
-  取消。

## 6. 备份还原

备份还原菜单由两个页面组成：

1. 备份
2. 还原

### 1 - [Backup] 页面

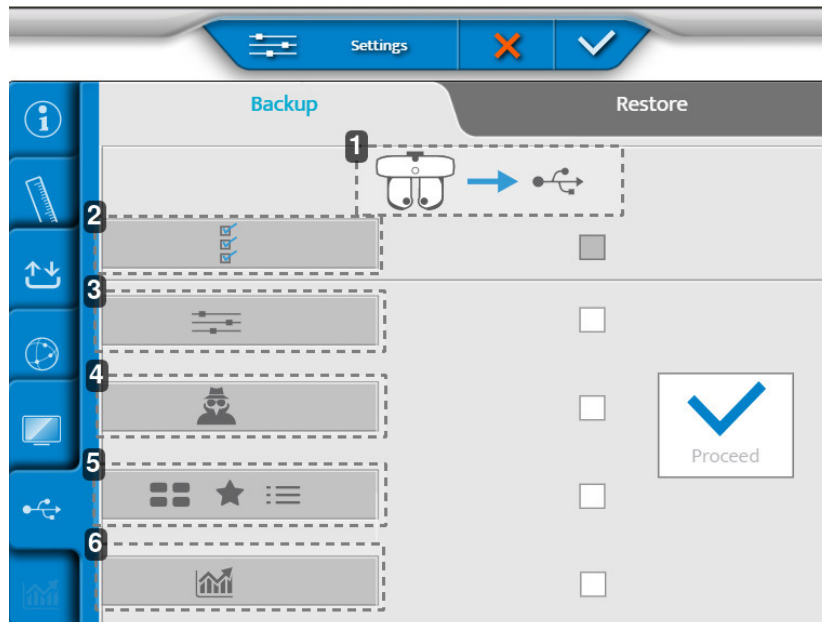

1. 将验光师数据导出到 U 盘
2. 导出所有仪器数据
3. 设置导出
4. 技术人员数据导出
5. 导出测试、收藏夹和测试程序

## 6. 统计输出

### 2 - [Restore] 页面

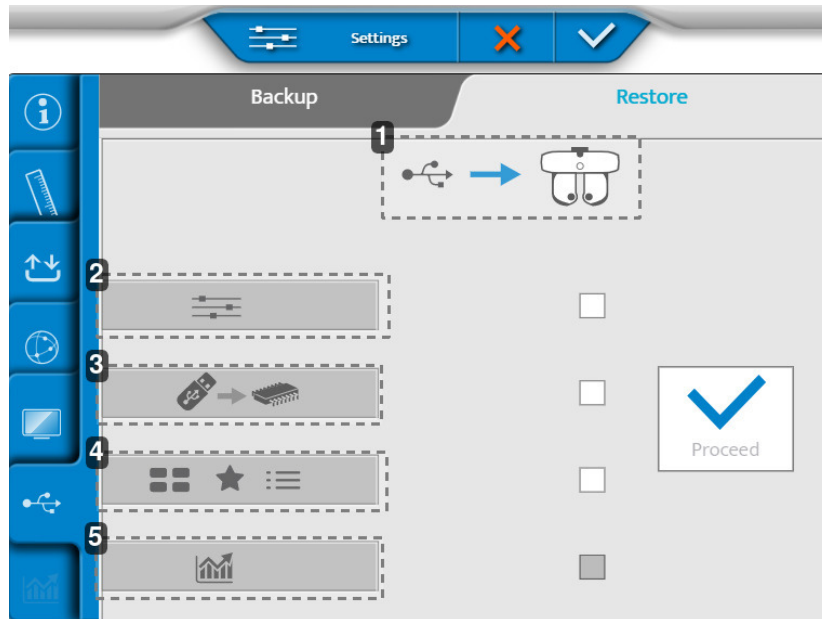

1. 从 U 盘向验光肺头导入数据
2. 设置导入
3. 导入存储器更新
4. 导入新测试、收藏夹和测试程序
5. 统计信息导入

调整完成后，按击：

-  确认。
-  取消。

## XI. 错误显示

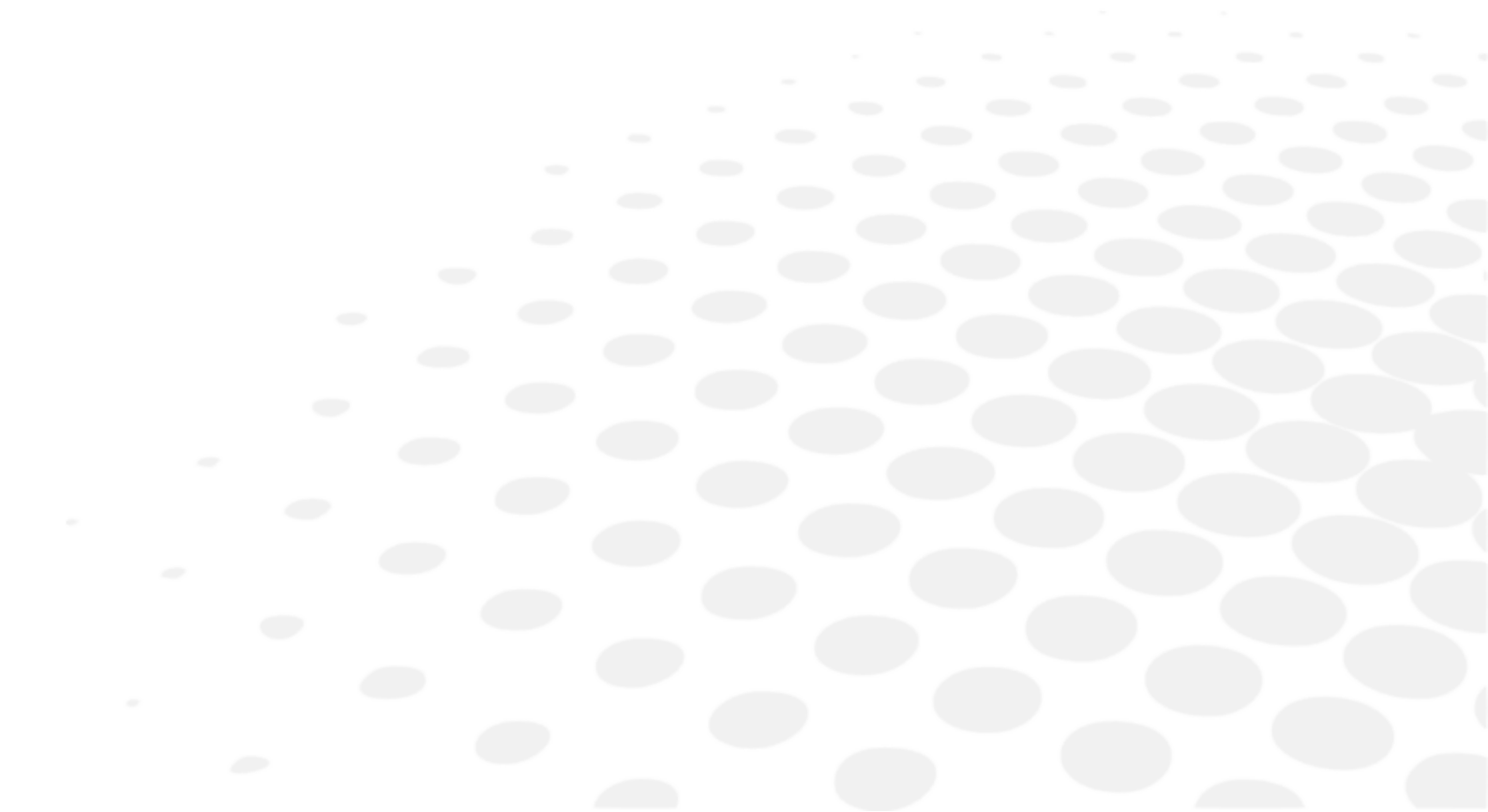

本章节不适用。

## XII. 安全须知

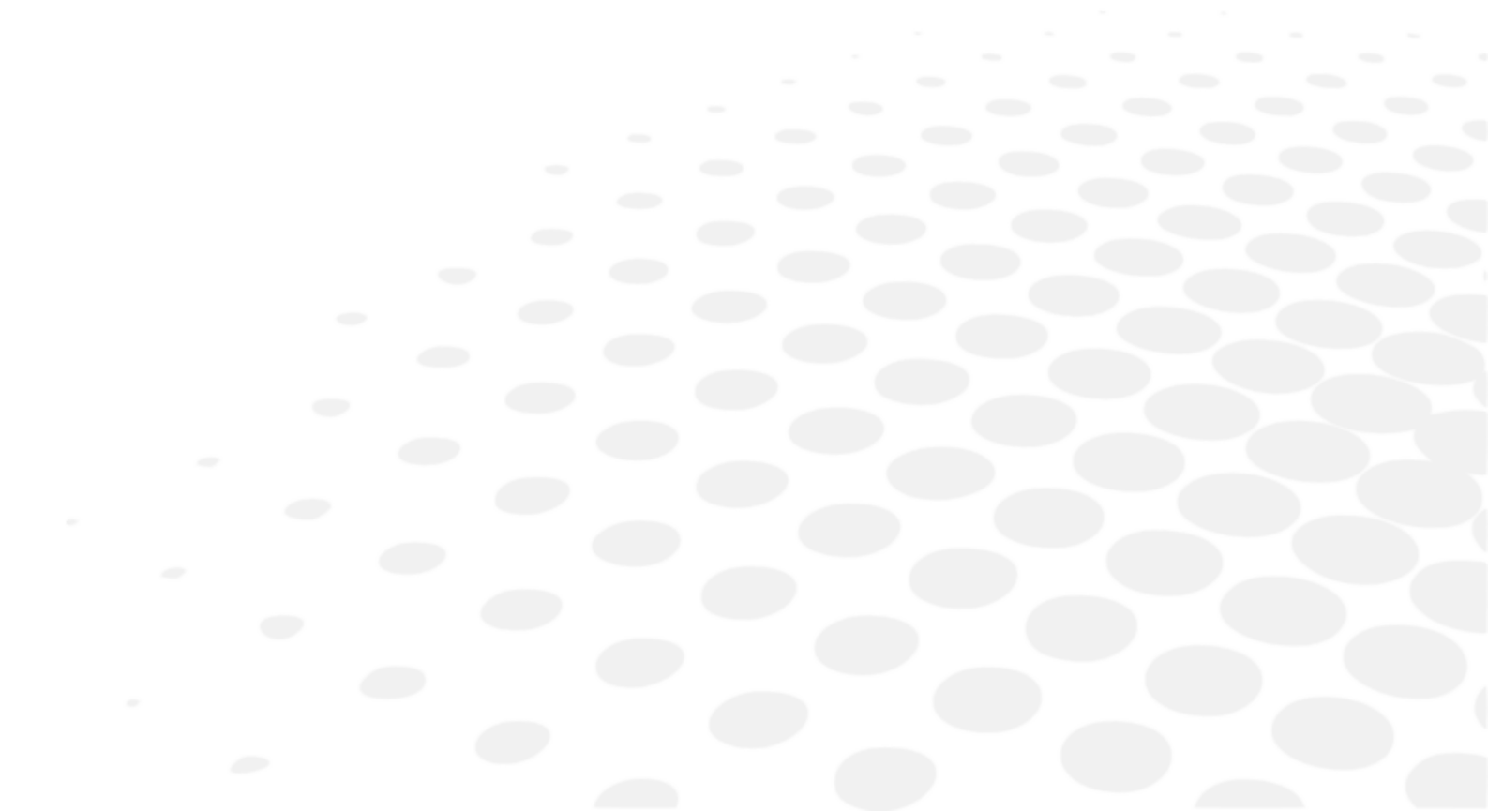

Vision-R™ 800 为 I 类 B 型医疗设备。

设备的基本 UDI：361502000000IVISIONR000NQ

该仪器是一个可以保存、存储和共享诸如验光测量、姓名或照片等患者相关信息的系统。设备用户有责任遵守适用于其地区的患者数据保密性规定。

## 1. 符号（文件、设备和包装）

### a. 文件所涉

符号	描述
	注意：如果不避免，可能导致轻度或中度伤害的危险情况。
	警告：如果不避免，可能导致死亡或严重伤害的危险情况。
	危险：如果不避免，将导致死亡或严重伤害的危险情况。
	与本手册内文字相关的重要和/或有用的附加信息。
	提示：实用性建议。

### b. 关于设备和包装

符号	描述
	交流电流
	直流电流
	已应用，B 类零件。
	制造商
	制造日期（年份）
	待机模式
	CE 标志（有关医疗设备的欧洲法规）。
	医疗设备
	请查阅纸质版或电子版使用说明。
	符合 FCC 标准
	根据 2012/19/EU 和 2011/65/EU 指令的废物处置符号

	ON = 打开（电源连接到主电源）
○	OFF = 关闭（电源与主电源断开）
	请小心搬运
	向上
	市场设备上方最多可堆叠 4 个设备
	易碎
	保持干燥
	指示可以完全安全地暴露医疗设备的温度极限。
	指示可以完全安全地暴露医疗设备的湿度极限。
	指示医疗设备可以完全安全地承受的大气压极限。

## 2. 使用注意事项

此设备符合 FCC 法规第 15 部分规定的限制。必须满足以下条件才能使用此设备：(1) 设备不得造成干扰，(2) 设备不得受到外部干扰源干扰（尤其是可能造成故障的干扰源）。

设置这些限制的目的是确保针对居住环境中的干扰提供合理的保护。此设备会产生、使用并发出射频能量，如不严格按照制造商说明安装和使用，可能会干扰无线电通信。但是，无法保证在某些情况下不会产生干扰。您可通过打开和关闭此设备，确认设备是否为无线电或电视接收的干扰源。

根据 FCC 规定，若用户未经制造商明确批准对本设备进行改动，则撤销用户对设备的使用权。



设计与设备接触的身体部位是：面颊和正面皮肤与设备接触。

与设备接触的皮肤必须健康状况良好，无伤口、刺激或炎症表现。



- 基本性能：从监管的角度来看，该产品没有基本性能。
- 对患有白内障、认知障碍、TDA 和 TDAH 的人士进行眼科检查时需谨慎。
- 始终通过验光肺头上部部件来进行搬运，不要移动验光肺头活动部件（下部）来固定或移动验光肺头。
- 请勿将仪器安装在无线设备（电视、无线电等）旁边。该仪器可能会产生干扰。
- 严禁试图拆卸仪器。这可能会导致故障或火灾。
- 如果仪器无法正常工作，请勿触摸仪器内部。从插座上拔下插头，并向经销商咨询。
- 为避免在移动显示器时夹伤，请勿将手伸入显示器和控制台主机之间。
- 如果仪器溅到液体或有异物进入，请从插座上拔下插头，然后咨询经销商。
- 如果发生任何异常（噪音、烟雾等），请从插座上拔下插头，然后咨询您的经销商。继续使用可能会导致火灾或人身伤害。
- 对一名患者连续使用时间不应超过 70 分钟。
- 操作设备产生的结果和/或技术数据必须由对设备的各应用领域有经验的专业人员进行分析，避免产生误读或不正确分析。
- 用户须对其诊断结果负责，依视路拒绝对诊断结果承担任何责任。
- 用户必须在完成最后处方前使用其他产品。
- 不要同时接触电源盒和患者的输出接头（USB、LAN）。
- 光学部件上存在指纹或灰尘（如观察窗）会影响测量的准确性。因此，建议避免手指接触，确保不要沾染灰尘。如果光学部件上有指纹或灰尘，请用软布轻轻擦拭。
- 设备盖属于易损部件，操作时佩戴的饰品或者长指甲可能会导致刮痕。
- 如果白色设备盖暴露于紫外线下过久，那么随着时间推移可能会变黄。
- 不使用仪器时，请使用所提供的防尘罩进行保护。
- 该仪器发出的光有潜在危险。暴露时间越长，眼睛损害的风险越大。以最大强度操作该仪器时，患者受到的照射量在 70 分钟后将会超过安全指导标准。
- 设备没有可以容忍的极限条件。



- 请勿自行尝试修理或改造仪器。
- 不得自行进行任何仪器内部的修理工作。如果发生故障，请咨询您的经销商。
- 为避免发生触电危险，请勿打开设备盖。所有修理工作均要向您的经销商咨询。

### 3. 禁忌症

无禁忌。

### 4. 副作用

无已知不良事件。

如果发生与设备有关的任何严重事故，请向 [essilor-instruments-vigilance@essilor.com](mailto:essilor-instruments-vigilance@essilor.com) 和当地医疗设备主管部门报告。

### 5. 免责条款



- 操作设备产生的结果和/或技术数据必须由对设备的各应用领域有经验的专业人员进行分析，避免产生误读或不正确分析。
- 用户须对其诊断结果负责，依视路拒绝对诊断结果承担任何责任。

- 依视路直接和/或间接制造、销售和/或投放市场的每一种设备都是根据现行规定和条例设计的。其中包含顺利使用所需必要信息，且制造商可追溯，充分考虑到目标用户的培训需求，经验和现有知识多寡。
- 这些口头、书面和演示期间交流的信息（包括随附产品手册中包含的信息和提供的技术建议）都是基于最先进的知识提供。但此类信息无任何法律约束力（包括第三方工业产权）。它不能免除客户检查当前版本、提出意见和建议（特别是技术安全数据表、说明和技术信息相关的）、以及评估设备的责任，以确保交付期间设备能够顺利使用。
- 对设备的使用和处理，以及客户在技术咨询和/或维护活动的基础上开发的产品不受依视路公司的控制。客户自身需为此负责。如下所示，依视路拒绝对其承担任何责任。
- 产品的销售受经修改的销售和交货的一般条件制约。

## 患者数据保密性

该仪器是一个可以保存、存储和共享诸如验光测量、姓名或照片等患者相关信息的系统。设备用户有责任遵守适用于其地区的患者数据保密性规定。

请注意，此设备仅用于专业医疗用途。屏幕上不显示患者个人的数据。

## 6. 电源

	<ul style="list-style-type: none"> <li>• 警告：为避免触电危险，本设备必须仅与带有保护接地的电源干线相连接。</li> <li>• 使用电源线接地电缆连接到接地端子时务必小心。</li> <li>• 请勿损坏电源线（通过弯曲、拉拔电源线或在其顶部放置重物等）。也不得进行改造。如果电源线遭到损坏（接触松动、护套损坏等），则换用新的电源线。继续使用可能会引起触电或火灾。</li> <li>• 如果您的手是湿的，请不要碰电源插头。这可能会导致触电。</li> <li>• 如果有较长时间不使用仪器，请从插座上拔下电源线。</li> </ul>
---	--



- 请勿使用多插座的电源插排、适配器或延长线插板将仪器连接至主干线。
- 确保电源线完全插入插头和仪器。如果插入不当，可能会导致火灾或触电。
- 定期清洁电源线以避免积灰。如果电源线弄脏，可能会导致故障或火灾。
- 如果使用仪器后电源线变热，请检查电源线是否干净。如果不是，则换用新的电源线。继续使用可能会导致故障或人身伤害。
- 通过正确的电源电压使用仪器。当电源电压持续高于额定功率时，可能会导致故障或火灾。
- 插入或拔下电源线时请握住插头。
- 仅使用设备随附的电源线（型号：H05VV-F，线芯类型 3G 10 平方毫米，带 VIIG 插头）。SJT 3x18 AWG 提供医院级插头美国/加拿大标准 Nema 5-15P 高频电源线；2 米长。

## 7. 关于 IT 网络风险的预防措施



- 本仪器可通过 USB 或 RJ45 接口将数据传送到计算机或其他设备。这些设备必须符合 IEC 62368-1 标准。 -
  - IT 网络必须经过专门设置，才能接受产品地址中的文本文件（防火墙参数）
  - 传输活动符合 FTP 协议。
  - 通过产品设计风险分析未报告任何危险情况。
  - 拟用于连接至设备上信号输出的外部设备应符合此类设备的相关产品标准 IEC 62368-1（适用于 IT 设备）。此外，所有此类组合，即医疗电气系统，应符合 IEC 60601-1 第 16 条规定的要求。不符合 IEC 60601-1 中泄漏电流要求的设备必须位于患者环境外部（距离患者支撑物至少 1.5 米，或者必须通过隔离变压器供电以降低泄漏电流）。
- 任何将外部设备连接到设备的人员已经建立起一个医疗电气系统，因此应负责该系统符合 IEC 60601-1 第 16 条的规定。如有疑问，请联系有资质的医疗技术人员或当地代表。
- 需要分隔设备（隔离设备）来将位于患者环境外部的设备与位于患者环境内部的设备隔离。尤其在进行网络连接时，需要这种分隔设备。IEC 60601-1 第 16.5 条对分隔设备的要求进行了规定。
- 将此仪器连接到包含其他设备的计算机网络可能会导致安全和数据保护风险。
- 责任方组织应识别、分析、评价和控制这些风险。
- 计算机网络之后进行的任何更改都可能导致风险，并需要进一步分析。
- 这些更改包括：
  - 更改计算机网络的配置；
  - 将其他设备连接到计算机网络；
  - 断开计算机网络各组成部分的连接；
  - 更新与计算机网络连接的设备；
  - 升级与计算机网络连接的设备。

请联系您的分销商，了解有关该仪器的详细信息。

## 8. 电磁适应性



下面列出的所有信息均基于电子医疗设备制造商所遵循的规范要求（如 IEC60601-1-2 Ed4 标准中所定义）。

设备符合适用的电磁适应性标准，但是，用户必须确保任何电磁干扰均不会造成其他危险（例如射频发射器或其他电子设备）。

在本章中，您将找到确保在最佳条件下根据电磁适应性安装设备并将其投入使用所必需的信息。设备的不同缆线必须彼此分开。

某些类型的移动通信设备（例如移动电话）可能会干扰此设备。因此必须遵守推荐分隔距离。

此设备不得在其他设备附近使用或放置在其他设备上。如果无法避免，则必须在使用条件下检查其功能是否正常，然后再使用。使用非制造商指定或销售的附件作为替换部件可能会导致辐射增加或设备的抗扰性降低。

如果停机，请重置设备，从头开始验光，不得使用先前的数据开具处方。

## a. 线缆、电线等的长度



线缆或电线的长度必须超过 3 米。

测试类型	遵从标准
无线电辐射	CISPR 11, A 类
谐波电流辐射	IEC 61000-3-2
电压起伏与闪变	IEC 61000-3-2
不受静电放电影响	IEC 61000-4-2
辐射抗扰性 - 电磁场	IEC 61000-4-3
不受电快速瞬变与脉冲群影响	IEC 61000-4-4
冲击波抗扰性	IEC 61000-4-5
传导性射频干扰抗扰性	IEC 61000-4-6
辐射抗扰性 - 磁场	IEC 61000-4-8
不受电压暂降、短时间中断和电压变动影响	IEC 61000-4-11

## b. 推荐分隔距离



设备只能在射频辐射干扰得到控制的电磁环境中使用。

设备的用户或安装者可以根据射频传输设备的最大功率，通过保持最小距离来避免电磁干扰。便携式射频通信设备（包括天线电缆和外部天线之类的设备）在使用时与此设备任何部分（包括制造商指定的电缆）的距离不得低于 30 厘米（12 英寸）。否则，这些设备的性能可能会受到影响。

## c. 电磁排放



本产品须在以下规定的电磁环境中使用。客户或用户需自行确认是否在此环境中使用仪器。

辐射测试	合规	电磁环境 – 指导
电磁辐射干扰 (辐射发射) (CISPR 11)	第 1 组	该产品可用于所有场所，其中包括住宅场所和直接连接到公共低压电源的场所。
发电厂的崩溃电源电压（传导发射）(CISPR 11)	B 类	
谐波电流辐射 (IEC61000-3-2)	A 类 合规	
电压变动、电压起伏与闪变 (IEC61000-3-3)	合规	

## d. 磁场与电磁抗扰性



该产品须在以下规定的电磁环境中使用。客户或用户需自行确认是否在此环境中使用仪器。

抗扰测试	测试级别 IEC 60601 与兼容 指标	电磁环境 – 指导

静电放电 (ESD) (IEC61000-4-2)	± 8 kV 接触 ± 15 kV 空气	专业医疗机构环境。
电快速瞬变与脉冲群 (IEC61000-4-4)	对于电源线, ±2 kV 对于信号端口, ±1 kV	
冲击波 (IEC61000-4-5)	± 2 kV (异态) ± 1 kV (电流模式)	
指定工频磁场 (IEC61000-4-8)	30 A/m	
电压暂降、短时中断和电压变化抗 (IEC61000-4-11)	0% $U_T$ 持续 0.5 个周期 (相位为 0°、45°、90°、135°、180°、225°、270° 和 315°, 0.5 周期) 0% $U_T$ 1 周期 70% $U_T$ 在 50 Hz 时持续 25 个周期 在 60 Hz 时持续 30 个周期 单相: 0°	专业医疗机构环境。使用系统时, 如果需要在断电期间继续操作, 建议为医疗设备提供单独的电源 (UPS 等)。
电压中断 (IEC61000-4-11)	0% $U_T$ 在 50 Hz 时持续 250 个周期, 在 60 Hz 时持续 300 个周期	



$U_T$  是指测试标准实施之前的交流主电源电压。

#### e. 电磁抗扰性, 射频



该产品须在以下规定的电磁环境中使用。客户或用户需自行确认是否在此环境中使用仪器。

便携式射频通信设备 (包括天线电缆和外部天线之类的设备) 在使用时与测试中此设备的任何部分 (包括制造商指定的电缆) 的距离不应低于 30 厘米 (12 英寸)。否则, 这些设备的性能可能会受到影响。

抗扰测试	测试级别 IEC 60601 与兼容指标	电磁环境 – 指导
电磁场辐射射频 (IEC61000-4-3)	3 V/m 80 MHz 到 2.7 GHz 80% MA, 1 kHz	职业医疗机构。
射频无线通信设备发射的邻近场 (IEC 61000-4-3 临时方法)	V/m 710 MHz、745 MHz、 780 MHz、5240 MHz、 5550 MHz、5785 MHz、 27 V/m 385 MHz 28 V/m 450 MHz、810 MHz、 870 MHz、930 MHz、 1720 MHz、1845 MHz、 1970 MHz、2450 MHz、	

场致传导性干扰射频 (IEC610004-6)	3 V 150 KHz 到 80 MHz ISM 频率时为 6 V，频带介于 0.15 MHz 和 80 MHz 之间， 业余射频包括 80% MA，1 kHz	
-------------------------	---	--

# XIII. 故障排除

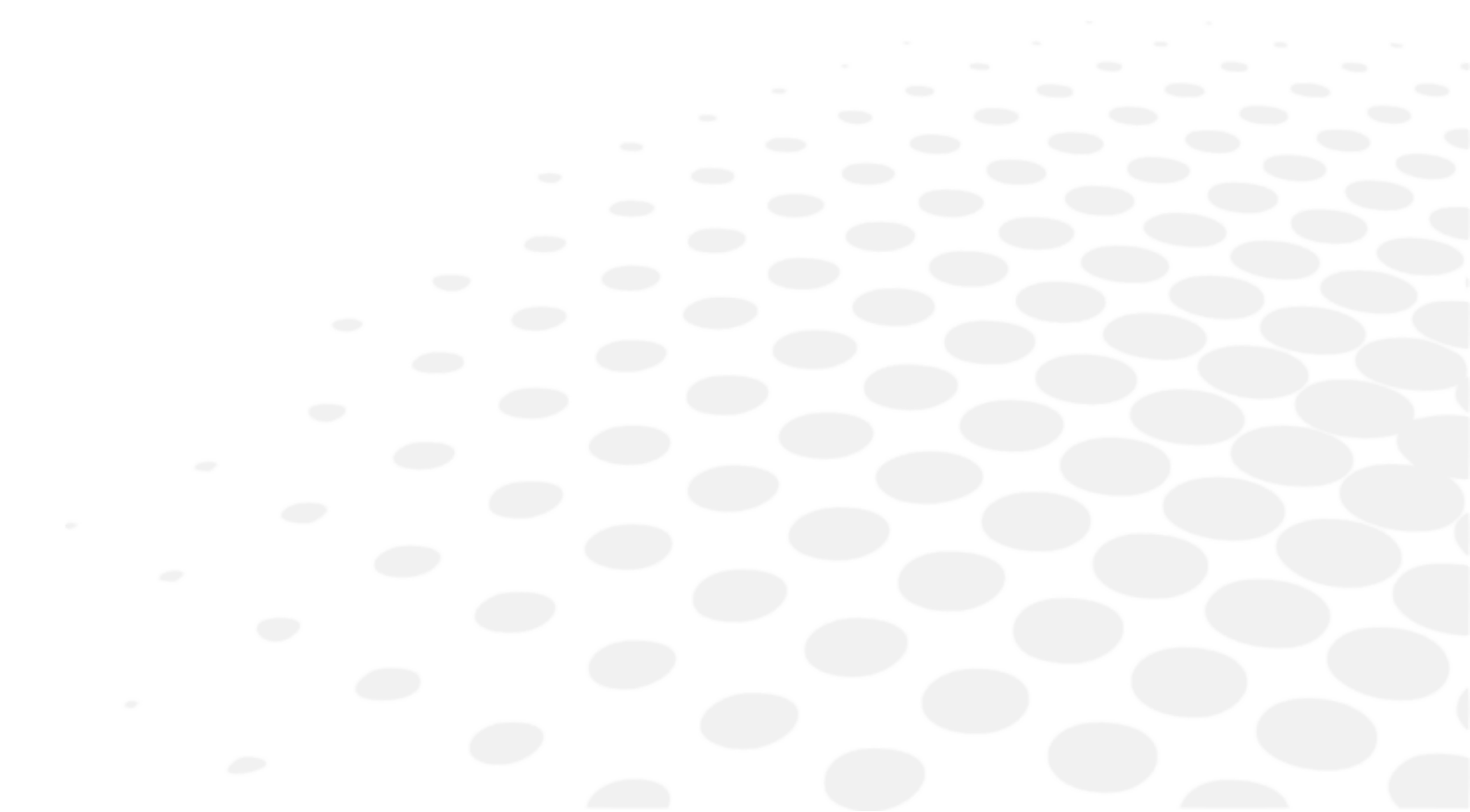

如果检测到故障，请参考下表采取正确的措施。

故障表现形式	原因与测量
验光肺头不会自行初始化	<ul style="list-style-type: none"> <li>• 无电源                             <ul style="list-style-type: none"> <li>◦ 检查连接到电源的 USB 电缆是否已连接（电缆 + 延长线）</li> <li>◦ 检查电源模块是否打开</li> </ul> </li> </ul>
控制台不会自行初始化	<ul style="list-style-type: none"> <li>• 无电源                             <ul style="list-style-type: none"> <li>◦ 检查电源模块是否打开</li> <li>◦ 检查 [Bluetouch] 是否打开</li> <li>◦ 按击 [Clear] 键来启动初始化</li> </ul> </li> </ul>
电源盒无电源	<ul style="list-style-type: none"> <li>• 无电源                             <ul style="list-style-type: none"> <li>◦ 检查 [ON/OFF] 开关是否设置为 ON</li> <li>◦ 检查电源盒上的第一个 LED 指示灯是否亮起</li> </ul> </li> </ul>
控制台屏幕死机	<ul style="list-style-type: none"> <li>• 无电源                             <ul style="list-style-type: none"> <li>◦ 检查供电线路是否已连接</li> <li>◦ 使用台 [Clear] 开关关闭控制台，然后重启产品</li> </ul> </li> </ul>
屏幕彩虹	<ul style="list-style-type: none"> <li>• 视频电缆错误                             <ul style="list-style-type: none"> <li>◦ 检查控制台电缆是否已插入电源模块</li> </ul> </li> </ul>
初始化时，键盘屏幕未启动并保持黑屏	<ul style="list-style-type: none"> <li>• 蓝色触键亮起                             <ul style="list-style-type: none"> <li>◦ 更换控制台的电缆或更改电源</li> </ul> </li> <li>• 蓝色触键不亮                             <ul style="list-style-type: none"> <li>◦ 更换电源</li> </ul> </li> <li>• 蓝色触键亮起，然后熄灭                             <ul style="list-style-type: none"> <li>◦ 更换控制台或更改验光肺头</li> </ul> </li> </ul>

如果在采取上述措施后问题仍然存在，请立刻联系当地经销商。

经销商已接受依视路专业培训。

## XIV. 维护

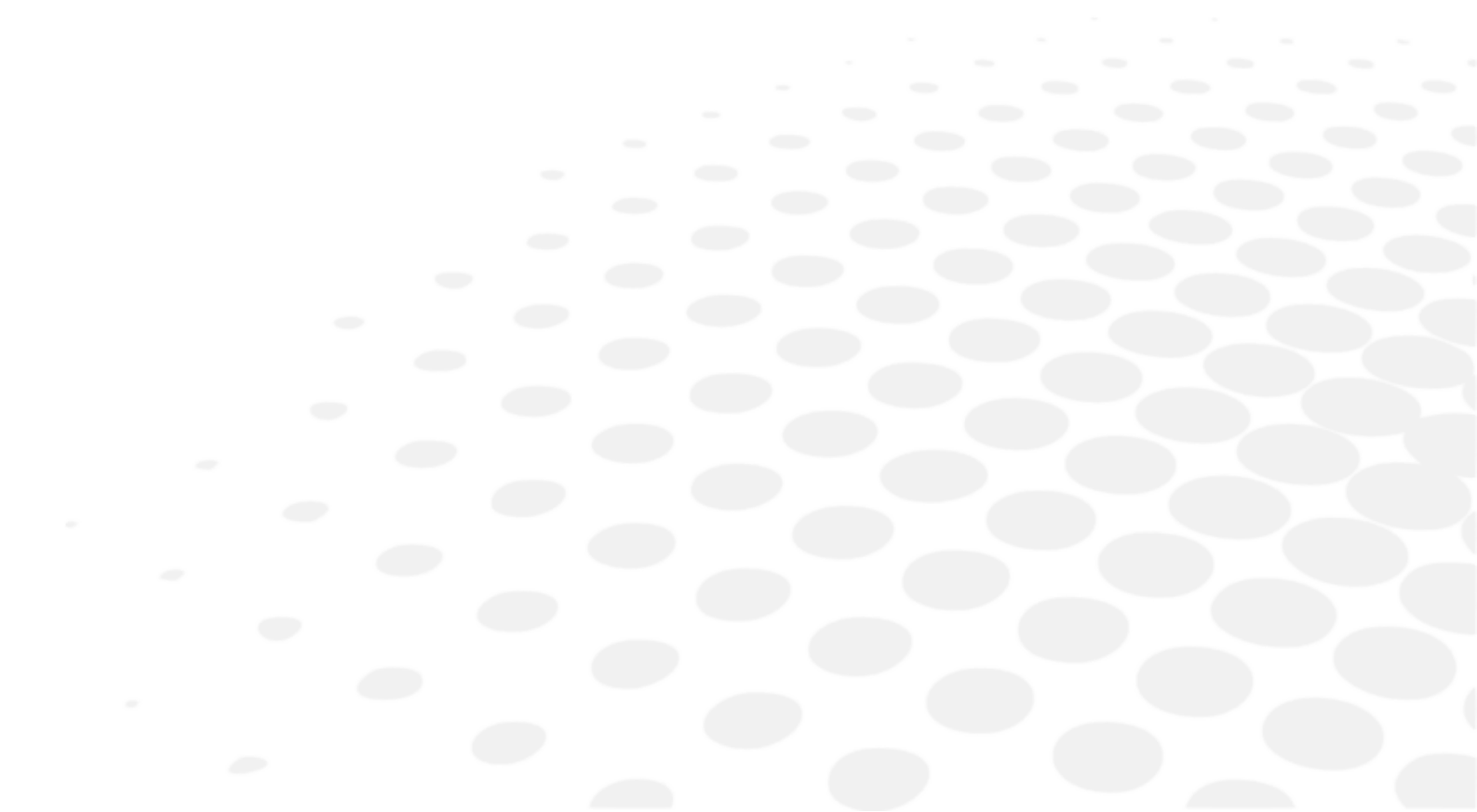



- 除非本手册另有规定，为确保仪器的安全和性能，所有维护操作都必须由合格的维护技术人员完成。
- 本仪器是一款高精度的光学设备。时刻都要小心处理。
- 操作仪器时需小心，避免任何刮痕（如保护盖）。
- 请勿用手指触摸光学部件（如观察窗），并注意清除可能扭曲测量结果的任何积灰。
- 每天清洁设备（请参阅后面具体的清洁方法）。
- 请勿使用苯、稀释剂、有机溶剂、乙醚或汽油来清洁仪器。

## 1. 储存和处理条件



请遵守下述操作、存放和运输条件。

避免冷凝现象。

	温度	湿度	大气压
使用	[+15°C; +30°C]	[30 %; 90 %]	[800 hPA; 1060 hPA]
存放	[- 10°C; + 55°C]	[10 %; 95 %]	[700 hPA; 1060 hPA]
运输	[- 40°C; + 70°C]	[10 %; 95 %]	[700 hPA; 1060 hPA]

## 2. 清洁



为避免发生任何事故，应在清洁前拔下仪器插头。

依视路将应要求提供电路图、组件列表、描述、校准说明或其他信息，以帮助经销商修理那些依视路指定可由经销商修理的设备部件。

### a. 清洁和消毒验光肺头



- 如要对可能与患者接触的区域进行消毒（面罩和额托罩），请使用医疗用途的消毒湿巾。
- 在每位患者测试之前对这些区域进行消毒。



务必使用微润的软布（微纤维、硅胶）来清洁肺头各部分：

- 事先取下面罩
- 光学部件
  - 患者侧（仅在识别到痕迹的情况下）
  - 操作医师侧
- 用于近用光区距离测量的摄像头窗口
- 用于镜眼距测量的摄像头窗口
- LED 面板

不要用液体清洁观察窗（患者侧），也不要使用夹子或螺丝刀夹住的压布清洁观察窗，以防光学部件表面损坏。



需要在每个患者之后检查 SCV 模块。目测检查 SCV 模块后窗（患者侧）上是否有脏污痕迹。

按照下述方法每天清洁 SCV 模块（患者侧观察窗）：

1. 拿一个清洁棉签（产品随附）。
    - > 对第二个模块更换清洁棉签。
  1. 将异丙醇（清洁剂、防腐剂和消毒剂）喷洒在清洁棉签的尖端（白色部分）。
    - > 请勿将清洁棉棒直接浸入或浸泡在酒精中。
  2. 折叠喷嘴，以便有更大的清洁表面。
  3. 将尖端放在模块中心，用圆周运动清洁模块（蜗牛式）。
    - > 从模块的中心到外部的螺旋运动。
- 请勿使用抹布
  - 请勿使用工具清洁（螺丝刀、钢笔尖）
  - 请勿直接用手指清洁

## b. 清洁控制台



务必使用微润的软布（微纤维、硅胶）来清洁控制台各部分：

- 触屏
- 键盘

无论使用哪种液体，都不要触屏或主机键盘上喷洒液体，以免损坏线路板。

## 3. 定期检查与维护

### a. 卧式安装



- 检查仪器（每周一次），确保仪器装配正确，且控制台连接正确。
- 检查将验光肺头连接到综合验光仪臂上的 M6 螺钉是否拧紧。
- 检查 M5 安全螺钉（通过综合验光仪臂上的螺钉）的紧固情况。
- 如果设备盖变脏，请用一块略微潮湿的软布轻轻擦拭。用少量水或中性清洁剂擦拭所有顽固污渍。

M6 螺钉（位于上方）	M5 螺钉（位于下方）
	

## b. 竖立安装



- 检查仪器（每周一次），确保仪器装配正确，且控制台连接正确。
- 检查将验光肺头连接到设备的螺钉是否拧紧。
- 如果设备盖变脏，请用一块略微潮湿的软布轻轻擦拭。
- 用少量水或中性清洁剂擦拭所有顽固污渍。



## 4. 产品的拆解和运输



1. 清除会话，拔下仪器插头。
2. 从验光肺头上拆下支承杆和近用光区卡。
3. 将额托放置在离验光肺头侧尽可能近的地方。
4. 将机械臂放置在与验光肺头相同的方向上。
5. 拧松 M5 螺钉（安全螺钉），然后拧松 M6 螺钉（连接螺钉）。

## 5. 产品的废弃



根据 2012/19/EU 和 2011/65/EU（涉及限制电气和电子设备中的危险物质以及电气和电子废物的处置）丢弃仪器的说明。

产品到达使用寿命后，不得与家庭垃圾一同丢弃。可以将其丢弃在由市政当局或服务零售商运营的废物管理中心处。

单独处置电气设备可避免不符合规定的处置可能对环境或健康造成的任何损害，还允许对构成材料进行回收以节省能源和资源。

轮式容器的象形图显示在仪器的标签上。其指示必须分别收集和处置报废/废弃的电气和电子设备。



- 用户必须考虑因不按规定处置整个仪器或部分组件可能对环境和人类健康造成的潜在有害影响。
- 为了避免将有害物质释放到环境中并鼓励保护自然资源，如果用户希望在仪器使用寿命结束时对其进行处置，则制造商将帮助进行仪器及其组件的重复使用、回收和再循环。在处置仪器之前，必须考虑欧洲和国家法规的要求。
- 请勿将仪器与生活垃圾一同处置，而应将其交给专门从事电气和电子设备处置的公司或当地负责收集废物的行政服务部门进行单独处理。
- 供应商或制造商需要恢复旧设备。
- 通过加入技术设备废物联盟，制造商承担使用过的仪器的处理和回收费用。
- 制造商承诺向用户提供与设备中包含的危险物质以及回收这些物质的方法有关的所有信息，并告知用户已使用设备的回收利用信息。如果发生侵权行为，则按照法律规定处以严厉处罚。

# XV. 技术规格

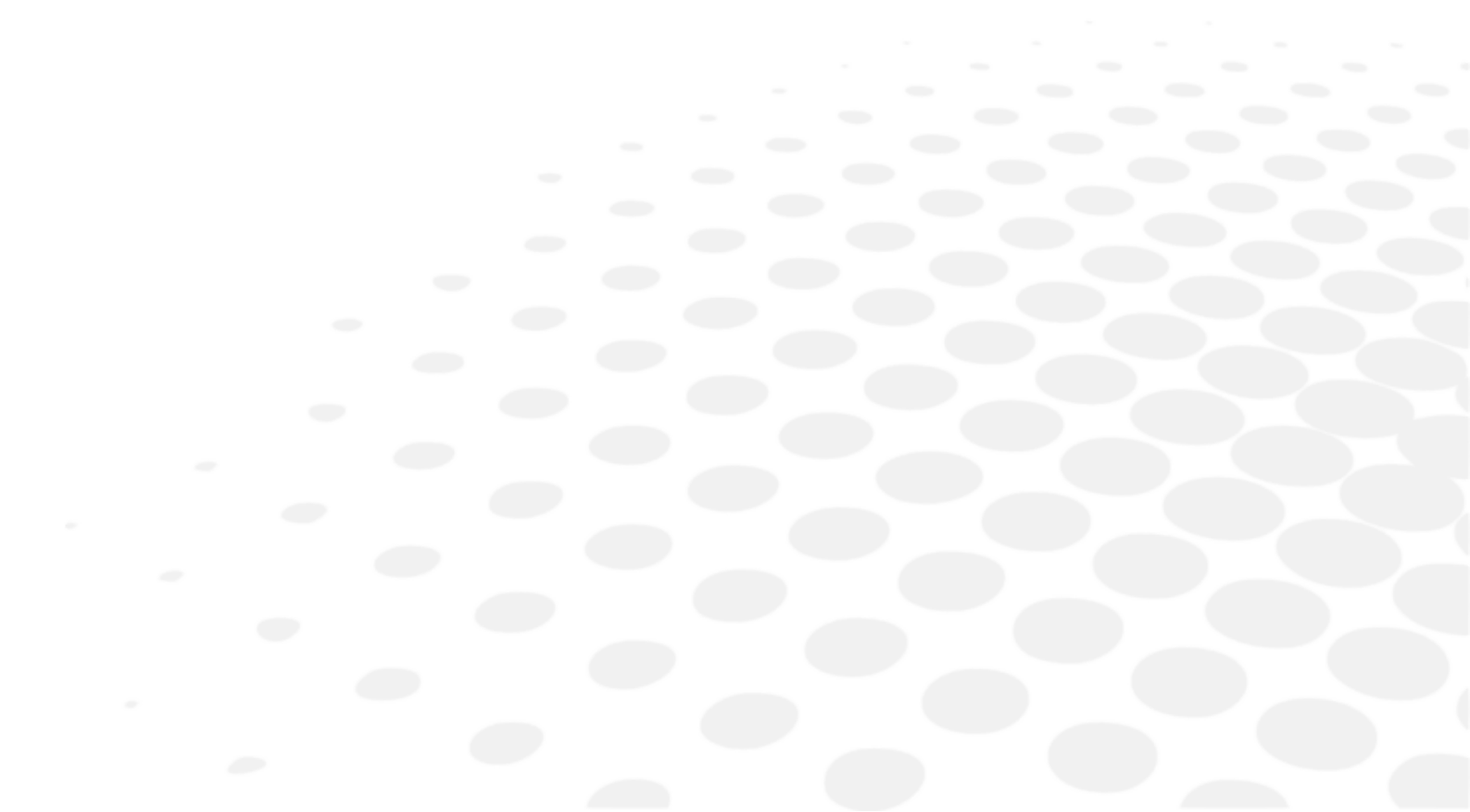

## 1. 技术数据

设备及其组件的预期寿命为 7 年。

### a. 定中心

- 瞳距
  - 远距离 49.0 至 80.0 毫米（采用 0.50 毫米步距）
  - 近距离 55.0 至 83.0 毫米（采用 0.50 毫米步距）
- 双目和单目调整
- 辐辏：自动，比较近用光区视标的位置以及比较患者的瞳距
- 镜眼距：从 4.0 毫米到 30.0 毫米，采用 0.1 毫米步距，单目镜式，由摄像头测量

### b. 测量范围

- 球镜：从 -20.00 D 到 +20.00 D
- 圆柱镜：最高可达 8.00 D，具体取决于镜片组合。圆柱镜从 -7.00 D 到 8.00 D，其中球镜为 0 D
  - 在“标准”模式下：0.25 D 增量，具有可调步距
  - 在“智能”模式下：任何带有两位小数的数值
- 轴位：以 1° 为增量从 0° 到 180°，具有可调步距
- 棱镜：0 到 20 Δ，以 0.1 Δ 为增量，具有可调步距

### c. 辅助镜片

- 遮眼板：深色
- 针孔：是
- 视网膜镜片：+1.50 D、+2.00 D（由光学模块支持）
- 雾镜片：+1.50 D、+2.00 D（由光学模块支持）
- 杰克逊交叉圆柱镜：+/- 0.25 D、+/- 0.50 D（由光学模块支持）
- 固定交叉圆柱镜：+/- 0.50 D（由光学模块支持）
- 棱镜：
  - 3 Δ 基底朝上/3 Δ 基底朝下
  - 6 Δ 基底朝上
  - 10 Δ 基底朝内（由变化的棱镜支持）
- 马氏杆：红色、水平及垂直
- 红色/绿色滤光片：右眼红，左眼绿
- 偏振滤光片：线性和圆形

## d. 尺寸和重量

---

- 验光肺头：
  - 宽度：顶部 29.6 厘米 - 底部 20.1 厘米/23.9 厘米
  - 高度：22.2 厘米
  - 深度：顶部 8.4 厘米 - 底部 6.5 厘米
  - 总重量：3.5 Kg
- 控制台（键盘+屏幕）：
  - 键盘：（宽）28 厘米 x（深）22 厘米 x（高）23.5 厘米
  - 屏幕显示：10.4 英寸
  - 总重量：3.0 Kg
- 电源：
  - 长度：16.5 厘米
  - 宽度：19.3 厘米
  - 深度：5.6 厘米
  - 总重量：1.0 Kg

## e. LED

---

- 近用光区照明：
  - 颜色：白色，中性
  - 色度 CCT：4000 K
  - 通量：93.9 流明
  - 类：NC
- 可见白色 LED（镜眼距）：
  - 颜色：日出
  - 色度 CCT：2700 K
  - 通量：8 流明到 120°
  - 类：NC
- 红外 LED：
  - 颜色：红外
  - 波长：850 纳米
  - 能源强度：50mW/Sr
  - 类：NC
- 红外 LED（调用屏幕上的测试显示）：
  - 颜色：红外
  - 波长：940 纳米
  - 能源强度：145 mW/Sr
  - 类：NC

## f. 输入/输出

---

- 电源盒：
  - 交流输入 100-240V ; 50/60 Hz ; 1,2-0,5A
  - 直流输出：24V
  - 电源输出：48 VA
- 验光师头：交流输入 24V、48VA
- 控制台：交流输入 24V、48VA

## 2. 与其他设备连接

本章节不适用。

## 3. IT 要求

本章节不适用。

# XVI. 附件

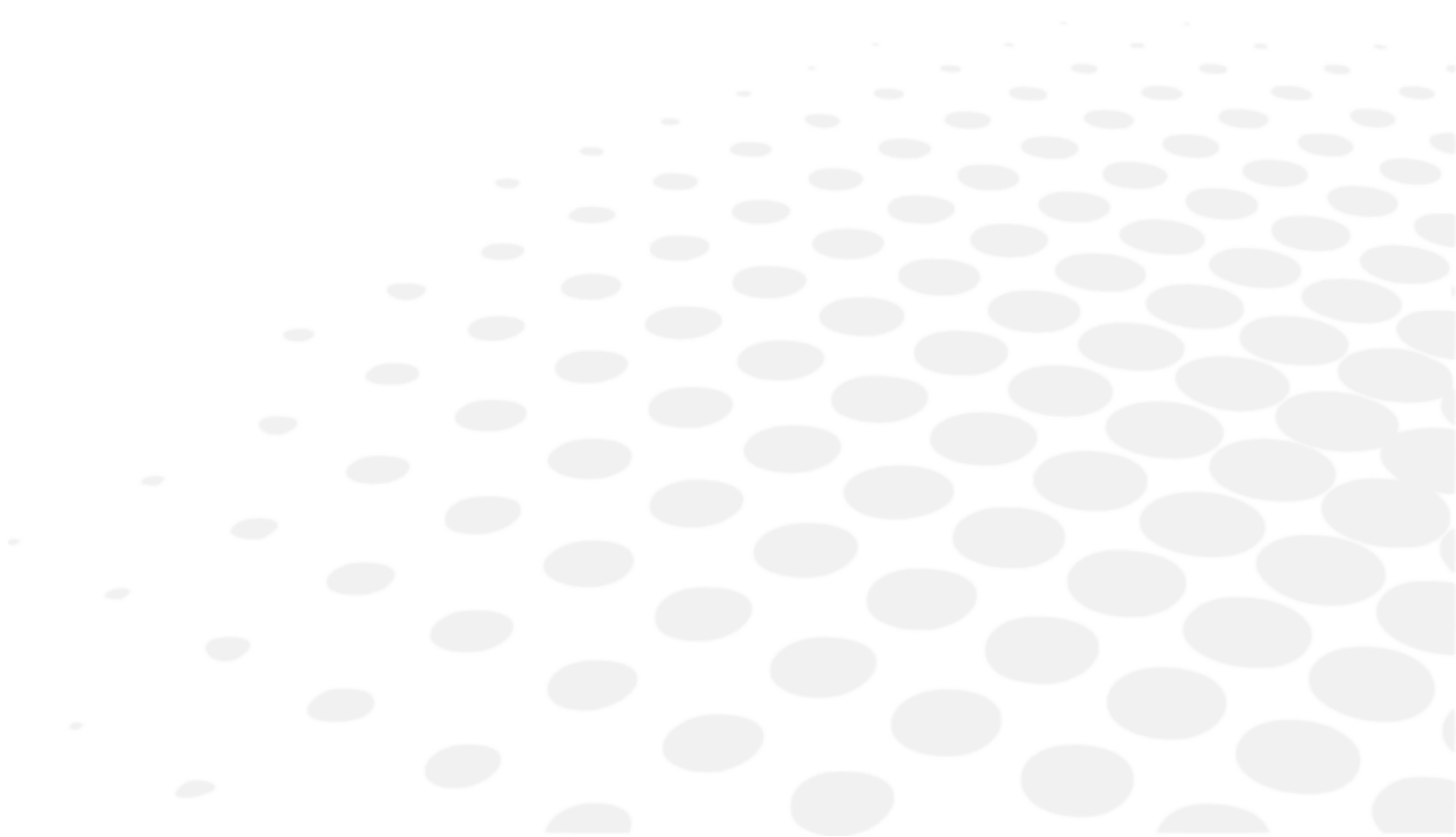

## 1. 常见问题

### a. 以 0.01D 的精度确定屈光，意义何在？

验光往往以 0.25 D 的步距进行，导致仅仅对患者需求有一个较好的估计来开出处方。在验光过程中使用任何带有两位小数的数值可以为患者提供准确或最合适的 0.25 D 步距的处方。

在传统的验光操作程序中，在操作程序的每个阶段（球镜、圆柱镜、双目平衡、双目确认），值都会被舍入到 0.25 D 并累积误差。最后，处方并不完全准确。

在 Vision-R 800 验光操作程序中，整个测试使用 0.01 D 的步距来执行，以确定患者的准确屈光。设备会通过精确的镜片为患者提供确切的处方，或通过传统的 0.25 D 镜片提供最可靠的处方。

使用 Vision-R 800，操作医师可以确信在 0.01 D 镜片下测量的确切处方，或在 0.25 D 镜片下测量的最合适的屈光，并据此决定处方。

### b. 在 0.25 D 以下，患者能否真的注意到屈光变化？

能，患者可以注意到小于 0.25 D 的变化。

依视路研究团队对 146 名患者进行的一项研究表明，95% 的患者对至少一种眼科检查中小于 0.125 D 的变化敏感。

此外，研究还表明，人眼的屈光度没有显著变化：在相同条件下测量时，屈光度在几天内没有显著变化：在依视路研究人员开展的一项研究中，球镜和圆柱镜变化的中值分别为 0.13D 和 0.07D。

因此，给患者开具确切处方是有好处的，从而可以使他们的视力达到最佳水平。

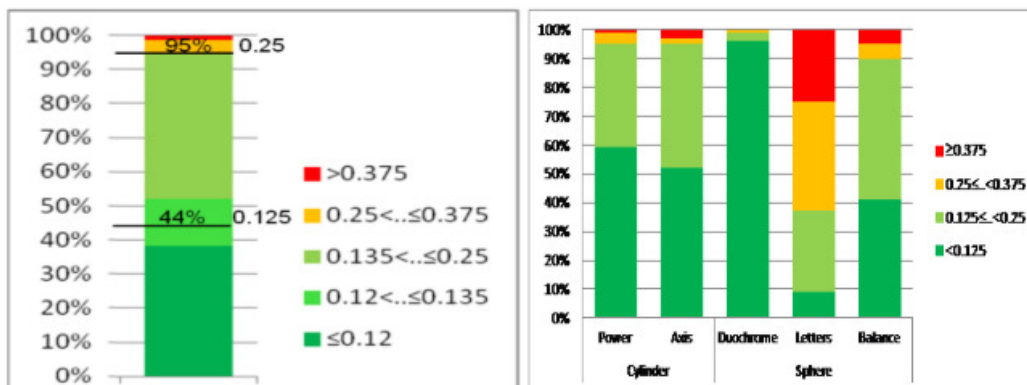

患者对折射分量屈光度变化的敏感性，在 146 例患者的验光过程中所测。

## XVII. QR 码

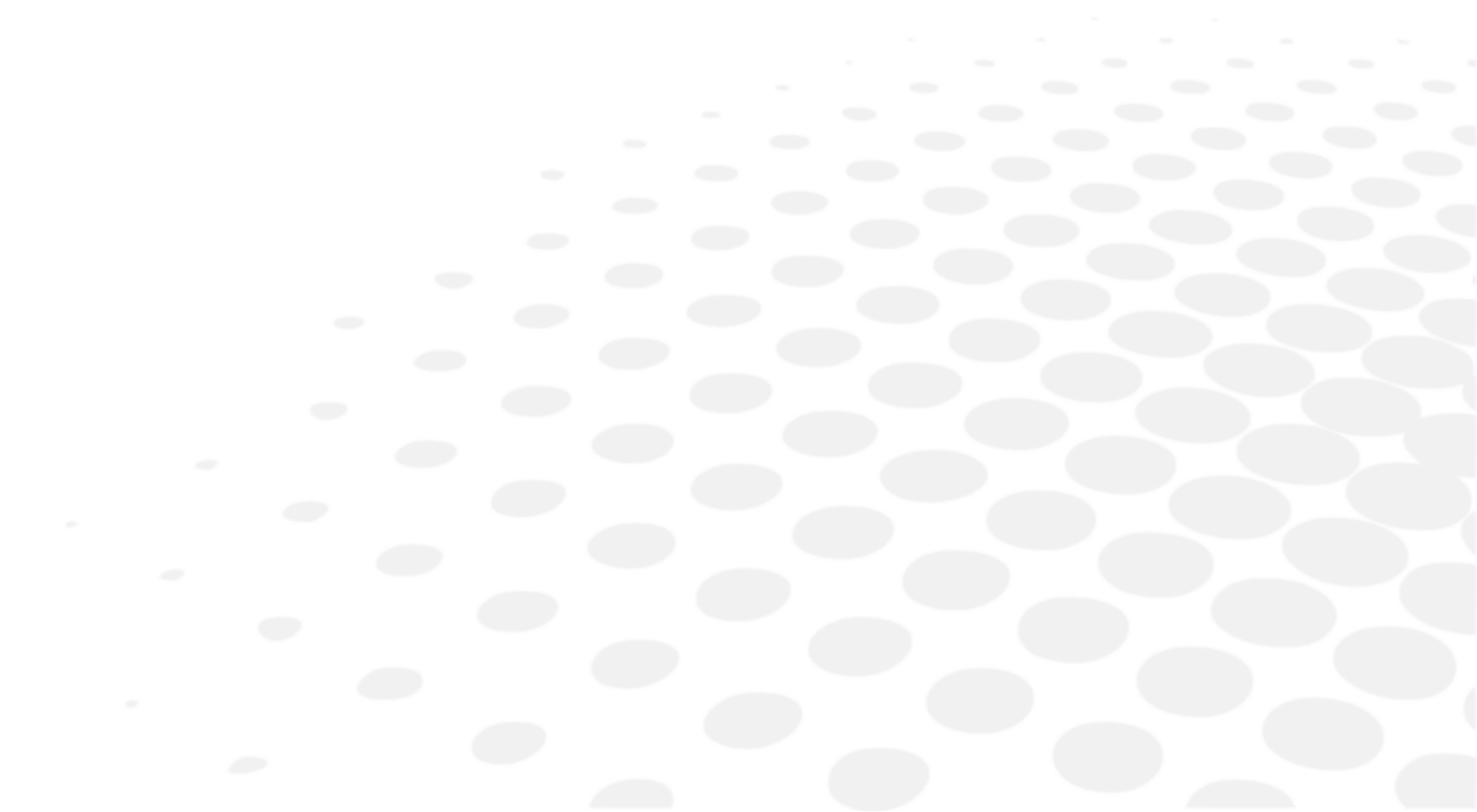

您可以通过网络获取相应语言的最新版操作手册全文。如有需求，可免费提供纸质版本。

- en The complete user manual is available on a web space in PDF format. To access it, please scan the QR code below using a dedicated tool or application. Please make sure that your device is suitable and has an appropriate software to display the electronic Instructions for use.
- fr Le manuel utilisateur complet est disponible sur un espace web au format PDF. Pour y accéder, veuillez scanner le QR code ci-dessous à l'aide d'un outil ou d'une application dédié(e). Veuillez vous assurer que votre appareil est compatible et dispose d'un logiciel approprié pour afficher le manuel électronique.
- ar لتتمكن من الوصول إليه، يُرجى مسح رمز الاستجابة السريعة PDF دليل المستخدم الكامل متوفر من خلال موقع الويب بصيغة أدناه باستخدام أداة أو تطبيق مخصص لذلك. يُرجى التأكد من أن جهازك مناسب ويحتوي على برنامج مناسب لعرض التعليمات الإلكترونية الخاصة بالاستخدام.
- be Поўная інструкцыя карыстальніка даступна ў інтэрнэт-прасторы у фармаце PDF. Каб атрымаць да яе доступ, адсканіруйце QR-код ніжэй пры дапамозе спецыяльнага сродку або праграмы. Калі ласка, упэўніцеся, што ваша прылада прыдатная для паказу электроннай Інструкцыі па карыстанню і што на ёй усталявана адпаведнае праграмае забеспячэнне.
- bg Пълното ръководство за потребителя е достъпно в уеб пространството. За да получите достъп до него, моля, сканирайте QR кода по-долу, като използвате специален инструмент или приложение. Моля, уверете се, че вашето устройство е подходящо и разполага с подходящ софтуер за преглед на електронните Инструкции за употреба.
- cs Kompletní uživatelský návod je k dispozici na webovém prostoru ve formátu PDF. Chcete-li k němu získat přístup, naskenujte prosím níže uvedený QR kód pomocí speciálního nástroje nebo aplikace. Ujistěte se prosím, že používáte vhodné zařízení, které má vhodný software pro zobrazení elektronického uživatelského návodu.
- da Den komplette brugervejledning er tilgængelig på et webområde i PDF-format. For at få adgang til den skal du scanne QR-koden nedenfor ved hjælp af et dedikeret værktøj eller program. Sørg for, at din enhed er egnet og har en passende software til at vise de elektroniske brugsanvisninger.
- de Die vollständige Bedienungsanleitung ist auf einem Webspaces im PDF-Format verfügbar. Für den Zugriff scannen Sie bitte den untenstehenden QR-Code mit einem speziellen Tool oder einer Anwendung. Bitte vergewissern Sie sich, dass Ihr Gerät für die Anzeige der elektronischen Gebrauchsanweisungen geeignet ist und über eine entsprechende Software verfügt.
- el Το πλήρες εγχειρίδιο χρήσης είναι διαθέσιμο σε έναν ιστοχώρο σε μορφή PDF. Για να αποκτήσετε πρόσβαση σε αυτό, σκανάρετε τον κωδικό QR παρακάτω χρησιμοποιώντας ένα ειδικό εργαλείο ή εφαρμογή. Βεβαιωθείτε ότι η συσκευή σας είναι κατάλληλη και έχει το κατάλληλο λογισμικό για την προβολή των ηλεκτρονικών οδηγιών χρήσης.
- es El manual de uso completo está disponible en un espacio web. en formato PDF. Para acceder a él, escanee el código QR debajo utilizando una herramienta o aplicación dedicada. Asegúrese de que su dispositivo sea adecuado y tenga el software apropiado para mostrar las Instrucciones de uso electrónicas.
- et Täielik kasutusjuhend on saadaval veebis PDF-vormingus. Juurdepääsuks palun skannige allolevat QR-koodi, kasutades selleks vastavat tööriista või rakendust. Veenduge, et teie seade sobib ja et selles on elektroonilise kasutusjuhendi kuvamiseks sobiv tarkvara.
- fi Täysi käyttöopas on saatavana verkosta PDF-muodossa. Saat pääsyt siihen skannaamalla alla olevan QR-koodin käyttäen siihen tarkoitettu työkalua tai sovellusta. Varmista, että laitteesi on sopiva ja sisältää asianmukaisen ohjelmiston sähköisten käyttöohjeiden esittämiseen.
- hr Potpun korisnički priručnik dostupan je na mrežnom prostoru u PDF formatu. Da biste mu pristupili, skenirajte QR kod u nastavku pomoću odgovarajućeg alata ili aplikacije. Provjerite je li vaš uređaj prikladan i ima li odgovarajući softver za prikaz elektroničkih uputa za upotrebu.
- hu A teljes felhasználói kézikönyv elérhető az interneten PDF formátumban. Eléréséhez olvassa be az alábbi QR-kódot egy erre szolgáló eszközzel vagy alkalmazással. Ellenőrizze, hogy eszköze képes és rendelkezik a megfelelő szoftverrel az elektronikus használati útmutató megjelenítésére.

id	<p>Panduan pengguna lengkap tersedia di ruang web dalam format PDF. Untuk mengaksesnya, silakan pindai kode QR di bawah ini menggunakan alat atau aplikasi khusus. Pastikan peranti Anda sesuai dan memiliki perangkat lunak yang layak untuk menampilkan petunjuk penggunaan elektronik.</p>
it	<p>Il manuale utente completo è disponibile in formato PDF su uno spazio Web. Per accedervi, leggere il codice QR sottostante mediante un apposito strumento o un'applicazione dedicata. Assicurarsi che il dispositivo sia adatto e che disponga di un software appropriato per visualizzare le istruzioni per l'uso in formato elettronico.</p>
ja	<p>完全なユーザーマニュアルは、PDF形式でウェブスペースから入手できます。アクセスするには、専用のツールまたはアプリケーションを使用して、以下のQRコードをスキャンしてください。お使いのデバイスが適切であり、電子説明書を表示する適切なソフトウェアがインストールされていることを確認してください。</p>
ko	<p>전체 사용 설명서는 웹 공간에 PDF 형식으로 있습니다. 이 설명서에 액세스하려면, 전용 도구 또는 앱을 사용하여 아래 QR 코드를 스캔하십시오. 사용자의 기기가 적합하고 전자적인 사용 설명서를 표시할 수 있는 적절한 소프트웨어가 있는지 확인하시기 바랍니다.</p>
lt	<p>Išsamaus naudotojo vadovo PDF formatu ieškokite interneto svetainėje. Kad jį atvertumėte, specialiu įrankiu arba programėle nuskaitykite toliau pateiktą QR kodą. Įsitinkite, kad jūsų įrenginys yra tinkamas ir turi tinkamą programinę įrangą elektroninėms naudojimo instrukcijoms rodyti.</p>
lv	<p>Pilnā lietotāja instrukcija ir pieejama tīmeklī PDF formātā. Lai tai piekļūtu, lūdzu, noskenējiet tālāk redzamo kvadrātkodu, izmantojot tam paredzētu rīku vai lietojumprogrammu. Lūdzu, pārlicinieties, vai jūsu ierīce ir piemērota un vai tai ir atbilstoša programmatūra elektroniskās lietotāja instrukcijas attēlošanai.</p>
ms	<p>Manual pengguna yang lengkap boleh didapati di ruang laman dalam format PDF. Untuk mengaksesnya, sila imbas kod QR di bawah menggunakan alat atau aplikasi khusus. Sila pastikan yang peranti anda adalah serasi dan mempunyai perisian yang sesuai untuk memaparkan Arahan elektronik untuk tujuan penggunaan.</p>
nl	<p>De volledige gebruikershandleiding is in PDF-formaat beschikbaar op een website. U kunt de handleiding bereiken door de QR-code hiernaast te scannen met een geschikte applicatie. Uw apparaat moet geschikt zijn en over de juiste software beschikken om de elektronische gebruiksaanwijzing weer te geven.</p>
no	<p>Den komplette brukerhåndboken er tilgjengelig på et webhotell i PDF-format. For å få tilgang til den, skann QR-koden nedenfor ved hjelp av et dedikert verktøy eller applikasjon. Sørg for at enheten din er egnet og har en passende programvare for å vise den elektroniske bruksanvisningen.</p>
pl	<p>Kompletna instrukcja użytkownika jest dostępna na stronie internetowej w formacie PDF. Aby uzyskać dostęp, zeskanuj poniższy kod QR przy użyciu dedykowanego narzędzia lub aplikacji. Upewnij się, że urządzenie jest zgodne i wyposażone w odpowiednie oprogramowanie pozwalające wyświetlać elektroniczną Instrukcję obsługi.</p>
pt	<p>O manual do utilizador completo está disponível num espaço online no formato PDF. Para aceder a este, queira digitalizar o QR Code abaixo usando uma ferramenta ou uma aplicação dedicada. Certifique-se de que o seu dispositivo é compatível e possui um software apropriado para exibir as instruções eletrónicas de utilização.</p>
pt (brazil)	<p>O manual do usuário completo está disponível em um espaço online no formato PDF. Para acessar a este, por favor, digitalizar o QR Code abaixo usando uma ferramenta ou um aplicativo dedicado. Seu dispositivo deve ser compatível e possuir um software apropriado para exibir as instruções eletrônicas de utilização.</p>
ro	<p>Manualul de utilizare complet este disponibil online în format PDF. Pentru a-l accesa, scanați codul QR de mai jos folosind un instrument sau o aplicație dedicată. Asigurați-vă că dispozitivul dumneavoastră este potrivit și are un software adecvat pentru afișarea Instrucțiunilor de utilizare în format electronic.</p>
ru	<p>Полное руководство пользователя доступно в интернет-пространстве в формате PDF. Чтобы получить к нему доступ, отсканируйте QR-код ниже с помощью специального инструмента или приложения. Убедитесь, что ваше устройство подходит и имеет соответствующее программное обеспечение для отображения электронных инструкций по эксплуатации.</p>
sk	<p>Celý používateľský manuál je dostupný vo webovom priestore vo formáte PDF. Ak chcete získať prístup, naskenujte nižšie uvedený QR kód pomocou špeciálneho nástroja alebo aplikácie. Uistite sa, že máte vhodné zariadenie s vhodným softvérom na zobrazenie elektronickeho návodu na použitie.</p>

- sl Celoten uporabniški priročnik je na voljo kot dokument PDF na spletnem mestu. Za dostop optično preberite spodnjo kodo QR z namenskim orodjem ali aplikacijo. Prepričajte se, da je vaša naprava primerna in ima ustrezno programsko opremo za prikaz elektronskih navodil za uporabo.
- sr Kompletno uputstvo za korisnike je dostupno na veb prostoru u PDF formatu. Da biste mu pristupili, skenirajte QR kôd u nastavku pomoću namenske alatke ili aplikacije. Proverite da je vaš uređaj odgovarajući i da li ima potreban softver za prikaz elektronskog Uputstva za upotrebu.
- sv Den fullständiga bruksanvisningen finns tillgänglig på ett webbutrymme i PDF-format. För att komma åt den, vänligen skanna QR-koden nedan med ett dedikerat verktyg eller program. Se till att din enhet är lämplig och har en passande programvara för att visa de elektroniska användningsinstruktionerna.
- th สามารถรับคู่มือผู้ใช้ฉบับสมบูรณ์ในรูปแบบ PDF ได้จากบนเว็บสเปซ โดยในการเข้าถึง โปรดสแกนคิวอาร์โค้ดด้านล่างด้วยเครื่องมือหรือแอปพลิเคชันเฉพาะ โปรดตรวจสอบให้แน่ใจว่าอุปกรณ์ของคุณนั้นเหมาะสม และมีซอฟต์แวร์ที่สามารถใช้ในการแสดงคำแนะนำการใช้งานอิเล็กทรอนิกส์ได้อย่างถูกต้อง
- tr Kullanım kılavuzunun tamamı web alanında, PDF formatında mevcuttur. Buna erişmek için lütfen uygun bir araç veya uygulama kullanarak aşağıdaki QR kodunu okutun. Lütfen cihazınızın uyumlu ve elektronik kullanım talimatlarını görüntülemek için uygun bir yazılıma sahip olduğundan emin olun.
- uk Повна версія посібника користувача доступна в інтернеті в форматі PDF. Щоб отримати до нього доступ, скануйте QR-код нижче за допомогою спеціального додатку. Для перегляду електронного посібника користувача на вашому пристрої він повинен мати відповідні характеристики та програмне забезпечення.
- vi Hướng dẫn sử dụng đầy đủ có sẵn trên không gian web ở định dạng PDF. Để truy cập, vui lòng quét mã QR bên dưới bằng công cụ chuyên dụng hoặc bằng ứng dụng. Vui lòng đảm bảo rằng thiết bị của bạn phù hợp và có phần mềm phù hợp để hiển thị Hướng dẫn sử dụng điện tử
- zh 完整的操作手册以 PDF 格式在网络上提供。如需获取，请使用专门的工具或应用程序扫描下方二维码。请确保您的设备适用并安装有相应的软件，能够显示电子版使用说明。





Essilor International  
147, rue de Paris – 94220 Charenton-le-Pont France  
[www.essilor.com](http://www.essilor.com)

