

# VISION-R™ 800



BRUKERHÅNDBOK

# INNHold

I. INTRODUKSJON	6
II. FORHOLDSREGLER FOR BRUK	8
1. Tiltent bruk	9
a. Tiltent formål	9
b. Indikasjoner for bruk	9
2. Forventet klinisk fordel	9
3. Kontraindikasjoner	9
4. Bivirkninger	9
5. Tiltent målgruppe	9
6. Tiltente brukere	9
III. FORSIKTIGHETSREGLER OG ADVARSLER	10
1. Definisjoner	11
2. Produktsikkerhet	11
a. Forholdsregler for bruk	11
b. Demontering av produktet og transport	12
c. Strømkilde	12
d. Forholdsregler angående IT-nettverk	13
IV. PRODUKTBEKRIVELSE	14
1. Produktplan med beskrivelse	15
a. Refraksjonshode	16
b. Konsoll	17
c. Strømforsyningsboks	18
d. Testpresentasjonsskjerm	19
2. Liste med tilbehør	20
a. Standard tilbehør	20
b. Frivillig tilbehør	20
c. Frakoblbare deler	20
V. DRIFTSINFORMASJON	21
1. Installasjon av enheten	22
2. Slå på/av enheten	23
a. Slå på instrumentet	23
b. Slå av instrumentet	23
3. Tilkobling til andre instrumenter	23
VI. JUSTERINGER FØR UNDERSØKELSEN	24
1. Konfigurer instrumentet	25
a. Still instrumentdata til null	25
b. Gå fra manuell modus til automatisk modus	25
c. Importere og eksportere data	26
2. Konfigurer pasienten	27
a. Justere refraksjonshodet horisontalt	27
b. Justere avstanden mellom pupillene	28
c. Juster pannestøtten	29
d. Kontroller [Vertex]-avstanden	29
e. Skifte fra langsynthets- til nærsynthetsmodus	30
VII. GRUNNLEGGENDE FUNKSJONER FOR Å UTFØRE EN REFRAKSJONSUNDERSØKELSE	31

1. Velg en test	32
a. Velge en test	32
b. Starte et eksisterende testprogram	33
2. Kontroller den optiske modulen	34
a. Endre det kontrollerte øyet	34
b. Endre de kontrollerte innstillingene	35
c. Modifiser styrken	36
d. Modifiser økningstrinnene	37
e. Verdilåsefunksjon	38
3. Legg på maske på et øye og kontroller filtrene	39
a. Kontroller maskene	39
b. Kontroller og modifiser filtrene	40
c. Modifiser typen okklusjon	40
4. Vis eksporterte data på slutten av undersøkelsen.	42
5. Legge til en pasientmappe	43
6. Tilgang med kontekstassistanse	44
<b>VIII. INNMATING AV PASIENTENS REFRAKSJONSDATA</b>	<b>46</b>
1. Mål	47
2. Dataimport fra Essibox.com	47
3. Manuell innlegging	48
a. Bruk konsollens berøringsskjerm	48
b. Bruk av konsolltastaturet	49
c. Dataminne	49
<b>IX. STANDARDTESTER</b>	<b>51</b>
1. Refraksjonstester	52
a. Visuell skarphet	52
b. Rød/grønn eller duokrom (ikke-smarttest)	59
c. Faste kryssylindere	62
d. Reserverte kryssylindere	64
e. Biokulær balanse	72
2. Nærsynsprøver	76
<b>X. SMARTE TESTER</b>	<b>77</b>
1. Refraksjonstester	78
a. Rød/grønn eller duokrom smart test	78
<b>XI. REFRAKSJON PÅ FORESKRIVELSE [PVP]</b>	<b>84</b>
1. Beskrivelse	85
2. Slik sammenligner du den nye refraksjonen med den tidligere refraksjonen	86
<b>XII. REFRAKSJONSSAMMENLIGNING (BLUETOUCH)</b>	<b>88</b>
1. Beskrivelse	89
2. Slik sammenligner du den nye refraksjonen med den tidligere refraksjonen	90
3. Varslingsfunksjonen i sammenligningsskjermen	91
<b>XIII. [VERTEX] AVSTANDSMÅLING</b>	<b>93</b>
1. Beskrivelse	94
2. Hvordan måle	94
<b>XIV. STANDARD &amp; TILPASSEDE PROGRAMMER OG TESTER</b>	<b>97</b>
1. Tilpass program	98
2. Tilpass test	101

3. Favorittestvalg	105
<b>XV. [EASY REFRACTION MODE]</b>	<b>108</b>
1. Beskrivelse	109
2. [Patient profile]	111
3. [Patient setup]	113
a. Horisontalitetoppsett	113
b. [Vertex] avstand	114
c. Avstanden mellom pupiller	114
4. Utfør refraksjonsundersøkelsen.	115
a. Skarphet	116
b. Duggfjerning	116
c. Sfærisk ADJ/CC	117
d. Jackson kryssylindere	117
e. Sjekk av dobbeltsyn	118
f. Balanse	119
g. Nærsyn	120
h. Refraksjonssammenligning (Bluetouch)	123
5. [Patient's report]	125
<b>XVI. MENYER FOR INSTRUMENTINNSTILLINGER</b>	<b>126</b>
1. Generell informasjon	127
2. Måledata	130
3. Importer/eksporter data	133
4. Kommunikasjonsinnstillinger	138
5. Lokale innstillinger	141
6. Backup og gjenoppretting	143
<b>XVII. VEDLIKEHOLD</b>	<b>145</b>
1. Lagrings- og håndteringsforhold	146
2. Rengjøringsinstruksjoner	146
a. Rengjøring og desinfeksjon av hodet	146
b. Rengjøre konsollen	147
3. Periodisk inspeksjon og vedlikehold	147
a. Horisontal montering	147
b. Vertikal montering	148
<b>XVIII. FEIL OG FEILSØKING</b>	<b>149</b>
<b>XIX. TEKNISK BESKRIVELSE</b>	<b>151</b>
1. Tekniske spesifikasjoner	152
a. Produktets levetid	152
b. Produktdimensjoner og vekt	152
c. Kassering	152
d. Sentring	153
e. Måleområde	153
f. Hjelpelinser	153
g. LED-er	154
h. Inngang/utgang (Input/Output)	154
2. Elektromagnetisk kompatibilitet	154
<b>XX. SYMBOLFORKLARING</b>	<b>158</b>
1. På dokumentet	159
2. På enheten	159

---

<b>3. På pakningen</b>	<b>160</b>
XXI. UTELUKKELSE AV ANSVAR	161
XXII. QR-KODE	163
XXIII. KONTAKTINFORMASJON	167

# I. INTRODUKSJON





Den nyeste versjonen av denne brukerhåndboken er tilgjengelig på et webområde.

Du får tilgang til andre tilgjengelige språk ved å skanne QR-koden som er tilgjengelig på slutten av denne brukerhåndboken > QR-kodekapittel (p.163).

For tryggere, mer effektiv bruk, følg instruksjonene som er skissert i denne brukerhåndboken.

Copyright © 2024 Essilor - Original håndbok - Alle rettigheter forbeholdt.

Essilor International

147 rue de Paris, 94220, CHARENTON-LE-PONT

[www.essilor.com](http://www.essilor.com)

All reproduksjon av innholdet i dette dokumentet, enten delvis eller fullstendig eller som en del av det hele, for formålet med utgivelsen eller disseminering på noen måte, og i hvilket som helst format, selv kostnadsfritt, er strengt forbudt uten Essilors skriftlige tillatelse på forhånd.

## II. FORHOLDSREGLER FOR BRUK



## 1. Tiltent bruk

### a. Tiltent formål

Vision-R™ 800 er ment å bestemme subjektiv tilstedeværelsen av en ametropi over flere avstander og tillate en subjektiv utforskning av synsfunksjon (hovedsakelig binokulær synsfunksjon eller visuell ytelsesmåling)."

### b. Indikasjoner for bruk

Vurdering av ametropi og/eller binokulær synsforstyrrelse eller undersøkelse av synsfunksjon.

## 2. Forventet klinisk fordel

Mål en pålitelig og nøyaktig subjektiv refraksjon (indirekte).

## 3. Kontraindikasjoner

Ingen kjente kontraindikasjoner for bruk av enheten.

## 4. Bivirkninger

Det er ingen kjente bivirkninger.

Vennligst rapporter enhver alvorlig hendelse som skjedde i forbindelse med enheten til [essilor-instruments-vigilance@essilor.com](mailto:essilor-instruments-vigilance@essilor.com) og til den lokale kompetente myndigheten for medisinsk utstyr.

## 5. Tiltent målgruppe

Barn og voksne kan installeres og justeres med den optiske delen av enheten og kan samhandle med en operatør.



## 6. Tiltente brukere

Dette instrumentet er beregnet på å bli brukt av øyeleger eller faglærte brukere under tilsyn av øyelegen i henhold til lokale regler.

### **III. FORSIKTIGHETSREGLER OG ADVARSLER**



## 1. Definisjoner

SYMBOL	BESKRIVELSE
	Forsiktig: Indikerer en farlig situasjon hvor, om ikke den unnvikes, kan resultere i mindre eller moderate skader.
	Advarsel: Indikerer en farlig situasjon hvor, om ikke den unnvikes, kan resultere i død eller alvorlig skade.
	Viktig og/eller nyttig ekstra informasjon for å lære i forhold til teksten i denne håndboken.

## 2. Produktsikkerhet

### a. Forholdsregler for bruk

Denne enheten overholder del 15 i FCC-reglene. Driften er underlagt følgende to vilkår: (1) Denne enheten må ikke forårsake skadelig interferens, og (2) denne enheten må godta interferens som mottas, inkludert interferens som kan forårsake uønsket operasjon.

Disse grensene er satt slik at det sikres rimelig beskyttelse mot interferens i et boligmiljø. Denne enheten genererer, bruker og kan avgi radiofrekvensenergi, noe som kan forstyrre radiokommunikasjon hvis enheten ikke er installert og brukt i strengt samsvar med produsentens instruksjoner. Det er imidlertid ingen garanti for at det ikke vil bli noen forstyrrelse under visse forhold. Du kan bekrefte at denne enheten er kilden til forstyrrelser med radio- eller fjernsynsmottak ved å slå enheten av og på.

I samsvar med kravene i FCC-reglene, vil enhver endring av dette utstyret som ikke er uttrykkelig godkjent av produsenten, oppeve brukerens rett til å bruke denne enheten.



Den tiltenkte delen av kroppen som brukes på innretningen, er panneskinnet. Pannen til pasienten er i direkte kontakt med anordningen. Kinn kan være i utilsiktet kontakt med anordningen.

Huden som er i kontakt med enheten må være i frisk tilstand, uten sår, irritasjon eller inflammasjon.



- Avgjørende ytelse: Fra et lovbestemt standpunkt har produktet ingen avgjørende ytelse.
- Forsiktighet bør utvises under øyeundersøkelsen til personer med grå stær, kognitiv svekkelse, ADH og ADHD.
- Ta alltid i refraksjonshodet etter øvre del, ikke hold det og aldri flytt det ved å holde i de bevegelige delene (nedre).
- Ikke installer instrumentet ved siden av trådløse enheter (TV, radio osv.). Instrumentet kan forårsake interferens.
- Gjør aldri forsøk på å demontere instrumentet. Dette kan forårsake en feilfunksjon eller brann.
- Hvis instrumentet ikke fungerer riktig, ikke berør innsiden. Koble pluggen fra utgangen og forhør deg med forhandleren.
- For å unngå klemskader ved flytting av monitoren ikke legg hånden mellom monitoren og hovedenheten til konsollen.
- Hvis væske søles på instrumentet eller fremmedlegemer kommer på innsiden, koble fra uttaket og forhør deg med forhandleren.
- Hvis det forekommer uregelmessigheter (støy, røyk osv.), koble pluggen fra uttaket og forhør deg med forhandleren. Fortsatt bruk kan føre til brann eller personskader.
- Kontinuerlig brukstid med én pasient skal ikke overskride 70 min.
- Resultatene og/eller tekniske data som er resultatet fra håndtering eller bruk av instrumenter må analyseres av profesjonelt erfarne på ulike bruksområder av instrumentet for å unngå enhver risiko for feilavlesing eller feil analyse av dataene.
- Diagnostikk utføres under brukerens ansvar, og Essilor avviser alt ansvar for resultatene til denne diagnostikken.
- Brukeren må bruke et annet produkt før fullføring av den endelige foreskrivelsen.
- Ikke rør utgangskontaktene (USB, LAN) på strømforsyningsboksen og pasienten samtidig.
- Tilstedeværelse av fingeravtrykk på de optiske delene, for eksempel på observasjonsvindue, påvirker målenøyaktigheten. Det anbefales derfor å ikke håndtere dem med fingrene og holde dem på avstand fra støv. Hvis det er fingeravtrykk eller støv på de optiske delene, tørk forsiktig av med en myk klut.
- Dekslene er knuselige, håndtering av disse ved bruk av smykker eller lange negler kan føre til riper.
- De hvite dekslene kan bli gule over tid ved eksponering overfor ultrafiolett lys over en forlenget periode.
- Når instrumentet ikke er i bruk, beskytt det ved bruk av medfølgende deksel.
- Lyset som stråles ut fra dette instrumentet er potensielt farlig. Jo lengre driftsvarighet, desto større risiko for okulær skade. Pasienteksponering for lys fra dette instrumentet ved operasjon ved maksimal intensitet vil overskride sikkerhetsretningslinjene etter 70 minutter.
- Det finnes ingen grensebetingelser som enheten kan tolerere.



- Ikke forsøk å reparere eller modifier instrumentet.
- Gjør aldri forsøk på å utføre noen reparasjoner inne i instrumentet selv. Ved feilfunksjoner konsulter forhandleren.
- For å unngå fare for dødelig elektrisk støt skal dekslet ikke åpnes. Kontakt forhandleren for alle reparasjoner.

## b. Demontering av produktet og transport



1. Fjern økten og trekk deretter ut kontakten til instrumentet.
2. Ta ut støttestangen og nærsyntkortet fra refraksjonshodet.
3. Plasser pannestøtten så nær siden av refraksjonshodet som mulig.
4. Sett armen i samme retning som refraksjonshodet.
5. Løsne M5-skruen (sikkerhetsskruen) og deretter M6-skruen (festeskruen).

## c. Strømkilde



- ADVARSEL: For å unngå elektrisk støt må enheten kun kobles til strømforsyning med beskyttende jording.
- Pass på så du ikke bruker strømledningens
- Sørg for å ikke skade strømledningen (ikke bøy den, ikke dra i den eller plasser tunge gjenstander på den osv.). Ikke modifier den heller. Hvis ledningen er skadet (løs kontakt, skadet hylse osv.), skift ut med en ny ledning. Fortsatt bruk kan føre til elektrisk støt eller brann.
- Ikke berør strømstøpselet med våte hender. Dette kan føre til elektrisk støt.
- Hvis du ikke bruker instrumentet over lengre tid, koble strømledningen fra uttaket.



- Ikke bruk fleruttaksstriper, adaptere eller skjøteledninger for å koble instrumentet til uttaket.
- Se til at strømledningen er satt helt inn i både pluggen og instrumentet. Hvis den ikke settes inn riktig, kan det føre til en brann eller et elektrisk støt.
- Rengjør strømledningen regelmessig for å forhindre støvdannelse. Hvis ledningen er tilsmusset, kan den forårsake en feilfunksjon eller brann.
- Hvis strømledningen blir varm etter bruk av instrumentet, sjekk at den ikke er tilsmusset. Hvis den ikke er det, skift ut strømledningen med en ny. Fortsett bruk kan føre til feilfunksjon eller personskaade.
- Bruk instrumentet med passende forsyningsspenning. F
- Hold pluggen når du setter inn eller fjerner strømledningen.
- Bruk kun strømledningen som leveres med enheten, modell H05VV-F ledningstype 3G 10 mm<sup>2</sup>, leveres med VIIG-plugg. SJT 3x18 AWG forsynes med sykehusplugg Nema 5-15P HF for US/CAN ; 2 m i lengde.

#### d. Forholdsregler angående IT-nettverk



- Dette instrumentet kan overføre data til en datamaskin eller andre enheter via et USB- eller RJ45-grensesnitt. Disse enhetene må samsvare med standarden IEC 62368-1. Formålet er å refraksjonere data.
  - IT-nettverk må settes opp for å ta imot tekstfilen fra produktadresse (brannmurparametere).
  - Overføringsrutiner er i samsvar med FTP-protokoller.
  - Ingen farlig situasjon ble rapportert gjennom produktdesignrisikoanalyse.
  - Eksternt utstyr som er beregnet for tilkobling til signalutgangene på enheten skal overholde den relevante produktstandard for slikt utstyr IEC 62368-1 for IT-utstyr. I tillegg skal alle slike kombinasjoner - medisinske elektriske systemer - oppfylle kravene angitt i klausul 16 av IEC 60601-1. Alt utstyr som ikke overholder lekkasjestrømkravene i IEC 60601-1 skal holdes utenfor pasientmiljøet (minst 1,5 m fra pasientstøtten eller skal forsynes via en separasjonsomformer for å redusere lekkasjestrømmene).
- Enhver person som kobler eksternt utstyr til enheten har opprettet et medisinsk elektrisk system og er derfor ansvarlig for systemet og sikre at det er i overensstemmelse med kravene i klausul 16 av IEC 60601-1. Hvis du er i tvil, ta kontakt med kvalifisert medisinsk tekniker eller den lokale representanten.
- En separasjonsenhet (isolasjonsenhet) er nødvendig for å isolere utstyret som befinner seg utenfor pasientmiljøet fra utstyret som befinner seg innenfor pasientmiljøet. Spesielt kreves en slik separasjonsenhet når det gjøres en nettverktilkobling. Kravet for separasjonsenheten er definert i klausul 16.5 av IEC 60601-1.
- Tilkobling av dette utstyret til et datanettverk som inkluderer annet utstyr, kan medføre risiko for sikkerhet og datavern.
- Den ansvarlige organisasjonen forventes å identifisere, analysere, evaluere og kontrollere slike risikofaktorer.
- Alle senere endringer i datanettverket kan medføre nye risikoer og kreve ytterligere analyse.
- Disse endringene inkluderer:
  - endring av konfigurasjonen til datanettverket,
  - tilkobling av ytterligere enheter til datanettverket,
  - frakobling av elementene i datanettverket,
  - oppdatering av utstyr som er tilkoblet datanettverket,
  - oppgradering av utstyr som er tilkoblet datanettverket.

Kontakt distributøren for detaljert informasjon om dette instrumentet.

## IV. PRODUKTBESKRIVELSE

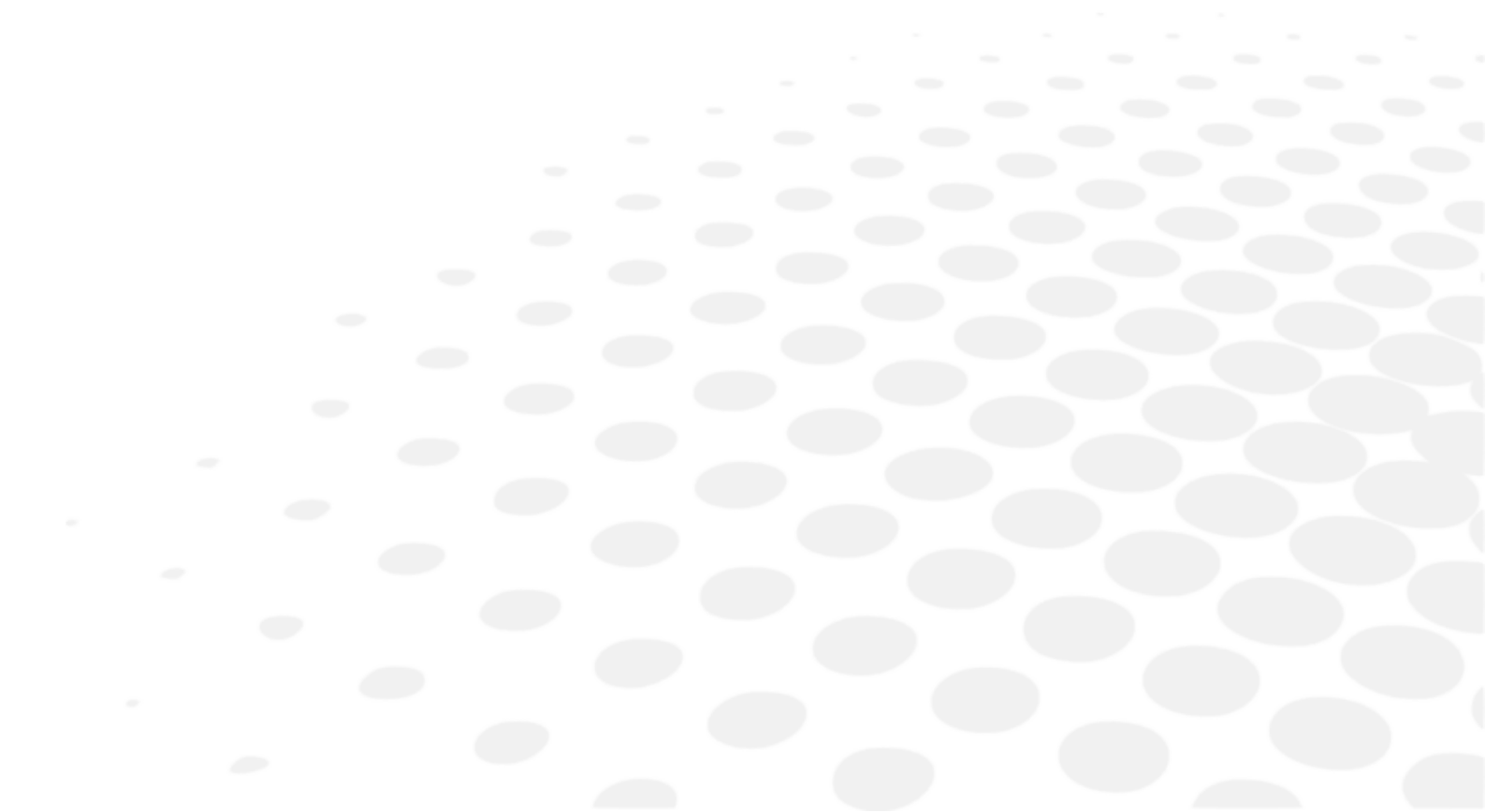

Vision-R™ 800 (V01) er en automatisk foropter som gir deg mulighet til å utføre en refraksjonstest. Funksjonen er å bestemme optisk korrigering (eller kompensasjon) og derved gi de som undersøkes, optimalt syn. Denne enheten utfører en subjektiv refraksjon.

Denne delen av synsundersøkelsen omtales vanligvis som subjektiv refraksjon, da den gjelder pasientens respons. I de fleste tilfeller utføres den med preliminære data som kan komme fra:

- Den gamle korrigeringen som ble utført med linsemåleren,
- fra en måling av den objektive refraksjonen med automatisk refraktometer, aberrometer eller skiaskop/retinoskop,
- Den gamle korrigeringen arkivert i en pasientjournal.



Da dette er et såkalt "automatisk" hode, inkluderer integreringen av det i undersøkelsesmiljøet også kontrollen av testprojeksjonssystemer fra samme kontrollpanel.

Pasientens subjektive refraksjon gjøres mulig ved å sette inn en optisk korrigering eller en diopterkompensasjon og/eller filtre foran pasientens øyne.

Målingene kan utføres under monokulære eller binokulære synsforhold og følgelig gi mulighet for å utføre en binokular synsundersøkelse.

Instrumentet gir brukeren mulighet til å utføre kontinuerlige variasjoner av optiske egenskaper (sfære, sylinder, akse og prisme).



#### **Driftsprinsipp**

Foropteret brukes til å finne subjektivt den optiske korrigeringen som kreves for en pasient. For å undersøke synsfunksjonene, plasseres forskjellige linser (i prefraksjonshodet) mellom pasientens øye og en optotype eller en tabellskjerm. Praktiseren stiller pasienten noen spørsmål og pasienten svarer slik han oppfatter svaret å være, gjennom linsene. Pasientens svar brukes til å fastsette diagnosen.

## 1. Produktplan med beskrivelse

Hovedkomponentene som utgjør Vision-R™ 800-enheten er:

- et refraksjonshode
- En konsoll
- en strømforsyningsboks

## a. Refraksjonshode

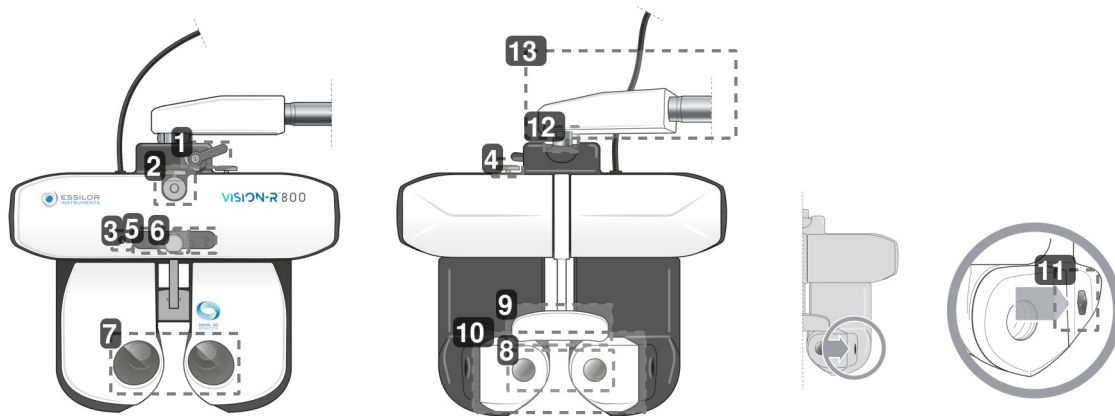

### 1. Vippelåsespak

Brukes til å justere vippevinkelen (nærsyntposisjon) og låse den.

### 2. Støttestangkrok for nærsyntprøver

Brukes til å plassere støttestangen for nærsynttesttabellen.

### 3. Nærsyntkamera

### 4. Bryter for horisontal justering

Brukes til å justere refraksjonshodet horisontalt.

### 5. LED-panel

Brukes til:

- justering av hodet horisontalt og belysning av nærsyntkortet
- hente opp testvisning på skjermen

### 6. justering av pannestøtte

Brukes til å justere [Vertex]-avstanden ved å føre pannestøtten forover eller bakover

### 7. Observasjonsvinduer på brukersiden

Observasjonsvinduer pasientens øyne

### 8. Pasientens sideobservasjonsvinduer (SCV-modul)

Pasientens side: frontområde der pasienten er posisjonert og som han eller hun ser gjennom under øyetesten.

### 9. Pannestøttetrekk og pannestøtte

Område der pasientens panne må hvile i løpet av testen.

### 10. Flyttbar ansiktsskjerm

Område som kan være i utilsiktet kontakt med pasientens kinn.

### 11. Målekameraer for [Vertex]-avstand

Brukes til å måle [Vertex]-avstanden for pasienten og lyse opp øynene deres ved behov under pupilleavstandsjusteringen.

### 12. Rotasjonsakse

360 ° rotasjonsbevegelse under håndtering av instrumentet.

### 13. Horisontal arm

Kan fjernes for å bytte til vertikal montering.

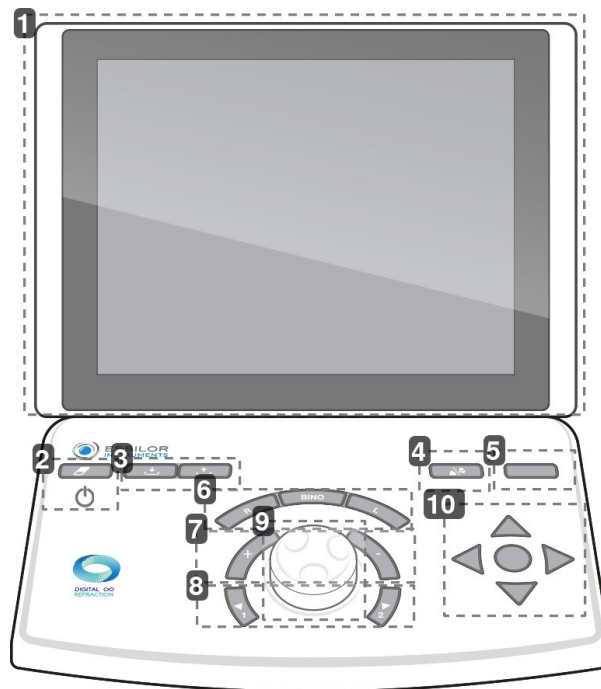
**b. Konsoll**

**1. Berøringsskjerm**
**2. Berøring [Clear]**

Brukes til:

- Tilbakestill aktuell økt (kort trykk).
- Slå instrumentet på eller av (langt trykk).

**3. Taster [Import/export]**

Brukes til import (⏴) og eksport (⏵) av pasientrefraksjonsdata.

**4. Berøring [Far vision/Near vision]**

Brukes for å endre til langsynthetsmodus (⏴) eller nærsynthetsmodus (⏵).

**5. Berøring [Bluetouch]**

Brukes for å sammenligne ulike refraksjonsmålinger og gjengi data.

**6. Knapper [R/BINO/L]**

Brukes for å velge synsvilkår:

- Monokulært høyre øye (R) ved å velge bort og blokkere ut venstre øye.
- Monokulært venstre øye (L) ved å velge bort og blokkere ut høyre øye.
- Binokulært (bino).

**7. Taster [+/-]**

Brukes for å øke eller redusere strømverdiene.

- Tasten [+]: gjør at du kan øke de positive strømverdiene.
- Tasten [-]: gjør at du kan øke de negative strømverdiene.

**8. Taster [Position 1/Position 2]**

Brukes til:

- Navigering gjennom listen over variasjonstrinn for valgt optisk innstilling.
- Introduisering av en av de to posisjonene til kryssylindere ved utføring av kryssylindertesten.

**9. Midtre knapp**

Brukes til:

- Modifisering [+], strømverdiene via rotasjon av den sentrale knappen.
- Navigering gjennom de kontrollerte innstillingene (f.eks. S, C, A) ved å trykke på den midtre knappen.

#### 10. Skarphetsnavigasjonsknapper

Brukes til:

- Navigering gjennom skarphetsoversiktene (endring av størrelsen på bokstaver, diagrammer, linjer eller kolonner) og lagre svarene.
- Naviger gjennom svarene på de dissosierte testene.
- Bekrefte svarene til de dissosierte testene med midtre knapp



Det finnes to USB-porter på siden av konsollen.



### c. Strømforsyningsboks

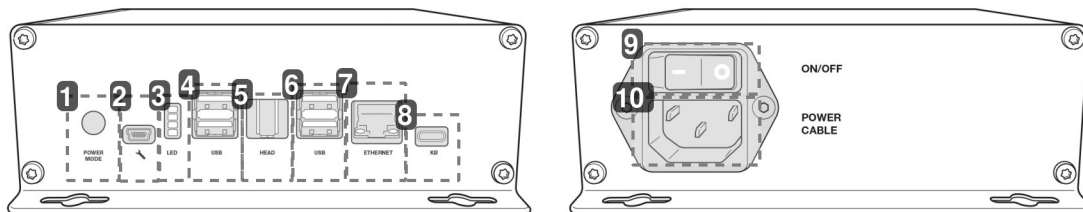

#### 1. Oppstartmodus

- Posisjon 1: slå på refraksjonshodet ved å trykke på på/av-knappen på konsollen.
- Posisjon 2: slå på foropterhodet med på/av-bryteren på strømforsyningsboksen.

#### 2. Serviceteknikeruttak

#### 3. Informasjonsindikatorlys

#### 4. USB-port

#### 5. Tilkoblingspunkt på refraksjonshodet

Brukes for tilkoblingen til foropterhodet.

#### 6. USB-port

#### 7. Ethernett-port

#### 8. Konsolltilkoblingsport

Brukes for tilkoblingen til konsollen

#### 9. På/av-bryter

Nettverksisolasjonsbryter.

#### 10. Strømkabelsokkel

## d. Testpresentasjonsskjerm

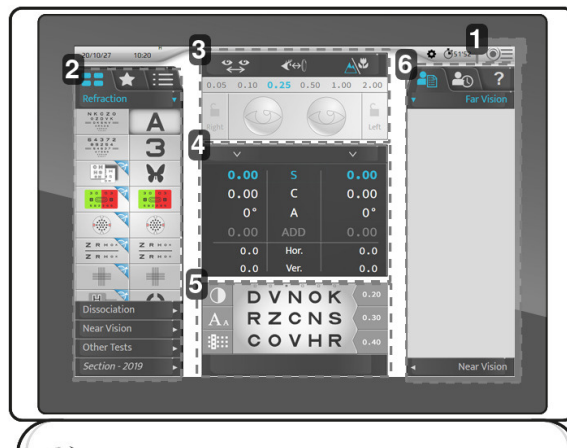

### 1. Tilgang til hovedmenyen

Tillater tilgang til instrumentkonfigurasjonsskjermene.

### 2. Optotyper, tester

Brukes for å vise de ulike kategoriene av typer og tester (manuelle eller automatiske), tilknyttede optotyper og programmer.

### 3. Konfigurasjon for oppsett av pasienten

Brukes til å kontrollere og administrere:

- Avstanden mellom pupillene.
- [Vertex]-avstanden.
- Langsynt eller nærsynt modus.
- For å bruke filtre eller masker på øynene til pasienten.
- For å modifisere trinnene i aktuell innstilling.
- For å låse et øye.

### 4. Kontrollerte parametere

Brukes til å velge og modifisere verdiene til de presenterte optiske innstillingene.

### 5. Visualisering av den aktuelle testen.

Brukes til å visualisere, tilpasse testen som pågår personlig og inkludere svarene til pasienten.

### 6. Administrasjon av pasientdata og brukerhjelpvisning

Gjør at du kan:

- Administrere pasientdata.
- Vise og hente frem minnedata.
- Vise kontekstassistanse.

## 2. Liste med tilbehør

Ved utpakking sjekk at følgende standardtilbehør er inkludert.

### a. Standard tilbehør

- Kommunikasjonskabler:
  - 1 elektrisk kabel som går fra brytningshodet (2 m) med 1 forlengelseskabel (2 m)
  - 1 elektrisk kabel som går fra konsollen (7 m)
  - 2 nettverkskabler som går til det lokale nettverket
- Ansiktsskjold, ref V01S415
- Pannestøtte (x1)
- Pannestøttetrekk, ref. V0122G (x2)
- Tabell for test av nærsynthet med nærsynttestlinje (70 cm) og tabell for test av nærsynthet, ref. V01S50
- Skruetilbehør for hodet M6 (x1), festet på armen
- Sikkerhetsskrue M5 (x1)
- M4 (x1) og M5 (x1) umbraconøkkel
- 16 Gb USB-nøkkel, ref CE7782
- Beskyttelsesdeksel:
  - Refraksjonshode, ref V01A01 (x1)
  - Konsoll, ref. V01A02 (x1)
- Hurtigstartveiledning (x1)
- Skrue M5 (x4) for å feste strømforsyningsboks om nødvendig
- Plastpose med kabelstøtte og 1 skrue, til å feste til strømforsyningsboksen
- Rengjøringspinne (x20)
- Desinfeksjonsservietter (x100), ref. NET021



Pannestøttedeckselet settes på for å forbedre pasientens komfort.

### b. Frivillig tilbehør

- Skriver
- Skriverpapir (x5)

### c. Frakoblbare deler

- Strømkabel 2 m (x1), Europa-type
- Strømkabel 2 m (x1), USA-type



Vision-R™ 800 er fullstendig kompatibel med tabellsystemer som er godkjent og tilkoblet av Essilor Instruments.

## V. DRIFTSINFORMASJON

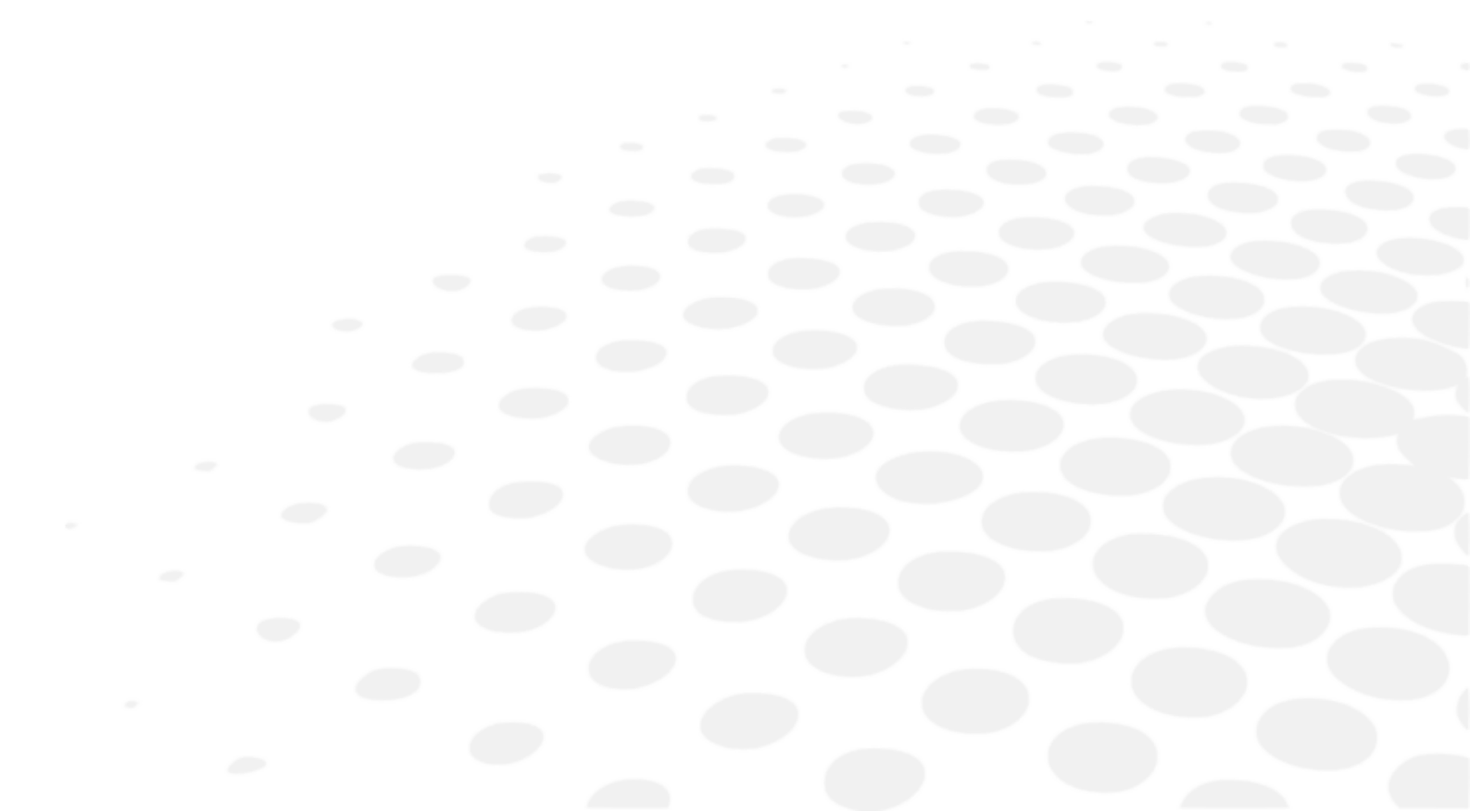



Instrumentet må installeres av en spesialisert tekniker. For å installere instrumentet eller endre tilkoblingen, ta kontakt med Essilor-forhandleren.

Overhold forholdsreglene nedenfor:

- Ikke installer instrumentet på et sted:
  - Der støv eller smuss samles,
  - Direkte eksponert for lysstråler,
  - Oksygenrik,
  - Viser ekstreme temperaturer og fuktighetsnivåer,
  - Gjennomgår sannsynligvis sterke oscillasjoner eller plutselige sjokk.
- Ikke bruk instrumentet med antennelig anestesi eller i forbindelse med antennelige stoffer.
- Instrumentet skal ikke falle; dette ville sannsynligvis forårsake feilfunksjoner. Hvis det faller, kan instrumentet også knuse kroppen din eller føttene dine.
- Ikke plasser hånden mellom monteringsarmen og instrumentet. Hånden din kan klemmes.
- For å unngå noen risiko for skade, vær forsiktig når du installerer eller bruker nærsyntstøttebraketten.

Instrumentet lar brukeren styre pasientens synsskarphet. Instrumentet gir brukeren mulighet til å utføre kontinuerlige variasjoner av optiske egenskaper (sfære, sylinder, akse og prisme).

Enheten må installeres i et refraksjonsmiljø i henhold til miljøbetingelsene som er oppgitt i dette dokumentet.

#### Konfidensialitet for pasientdata

Instrumentet er et system som kan lagre, oppbevare og dele relativ informasjon med pasienten, slik som refraksjonsmålinger, navn eller bilde. Det er ansvaret til brukeren av enheten å overholde reglene for konfidensialitet vedrørende pasientdata, som gjelder ved deres institusjon.

Vær oppmerksom på at denne enheten er beregnet kun på profesjonell medisinsk bruk. Personlig informasjon om pasienter, vises ikke på skjermen.

## 1. Installasjon av enheten



#### Horisontal montering

Plasser monteringsarmen på foropterhodet og fest den med festeskruen (6-sidig nøkkel).

- > For å forhindre at foropterhodet faller, fest det med skruen som sitter under hodearmen.
- Strømforsyningsboksen må ikke repareres, til tross for hullene.
  - > Hvis du derimot ønsker å reparere strømforsyningen horisontalt, må du bruke 4 M5-skruer.



#### Vertikal montering

- Fjern den horisontale armen.
- Installer adapteren for vertikal montering.
- Fest den til enheten ved hjelp av festeskruen som følger med refraksjonsenheten.
- Strømforsyningsboksen må ikke repareres, til tross for hullene.
  - > Hvis du derimot ønsker å reparere strømforsyningen horisontalt, må du bruke 4 M5-skruer.

## 2. Slå på/av enheten

### a. Slå på instrumentet

- 1 Når instrumentet først slås på, trykk på PÅ/AV-bryteren på strømforsyningsenheten.



Ved senere bruk av instrumentet, kan strømenheten blir stående på.  
Gå i så fall direkte til punkt 2.

- 2 Trykk på PÅ/AV-bryteren [Clear] på konsollen.



> Systemet initialiseres (refraksjonshode og konsoll).

- 3 Trykk deretter på PÅ/AV-bryteren på tabellskjermen.
  - > Instrumentet er klart til bruk.

### b. Slå av instrumentet

- 1 Trykk og hold PÅ/AV-bryteren [Clear] på konsollen.
  - > Meldingen [Clear all data] vises.
- 2 Hold bryteren nede til konsollen slås av.
  - > Konsollen slås av.

## 3. Tilkobling til andre instrumenter

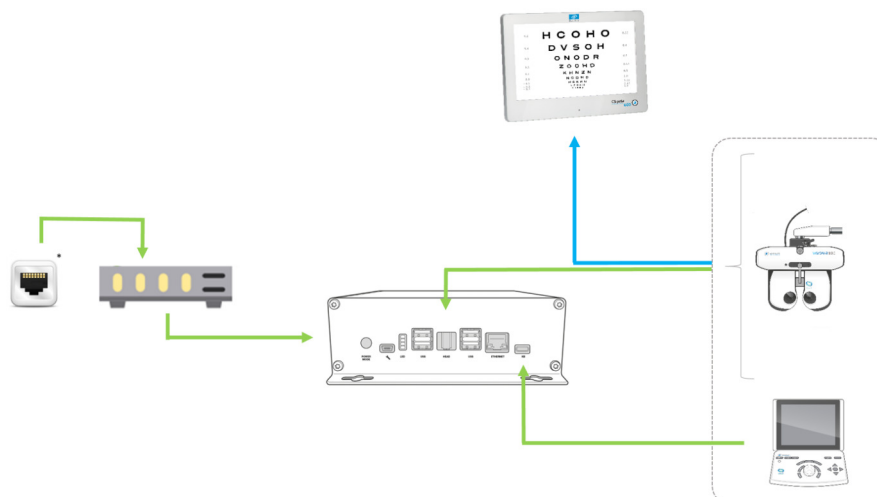

### Med:

- : Kabelforbindelse
- : Infrarød forbindelse
- \* Veggplugg RJ-45

## **VI. JUSTERINGER FØR UNDERSØKELSEN**





### Grunnleggende prinsipp

Grunnleggende driftssyklus er: pasientinstallasjon/pasientøyessentrering/refraksjonsprotokollvalg og start /refraksjonsresultatgjenoppretting (dataeksport, utskrift eller manuelt opptak) / fjerning fra pasient.

## 1. Konfigurer instrumentet

### a. Still instrumentdata til null

På slutten av hver undersøkelse, er det mulig å sette instrumentdata til null. Eksperten kan deretter starte en ny økt med en ny pasient.

Gjenoppretting av instrumentdata kan utføres:

- På konsolltastaturet, ved å trykke hurtig på tasten [Clear].

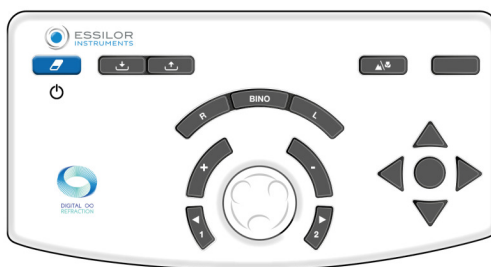

- På berøringsskjermen ved å trykke på (☉☰ > 📄).

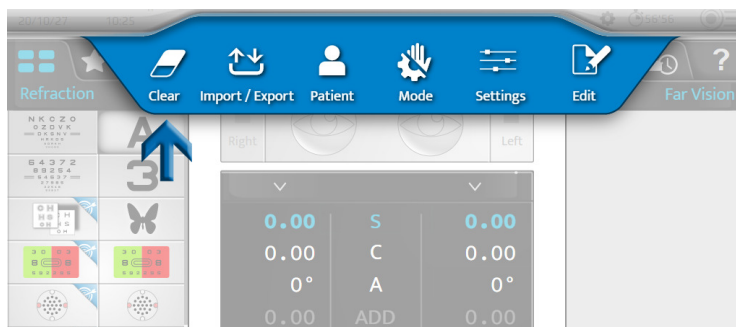

Gjenopprettingen av pasientdataene får ikke instrumentet til å slå av.

### b. Gå fra manuell modus til automatisk modus

Endring fra manuell modus til automatisk modus kan utføres på berøringsskjermen ved å trykke på:

- (☉☰ > 🖐️) eller,
- (⚙️), vises som standard.





Når modusen er valgt, endres visningen til øvre strimmel:



- (🖐️) for manuell modus.
- (⚙️) for automatisk modus.

### c. Importere og eksportere data

Import og eksport av instrumentdata kan utføres:

- På konsolltastaturet ved å trykke på tastene [Import]  eller [Export] .



- På berøringsskjermen ved å trykke på  > .

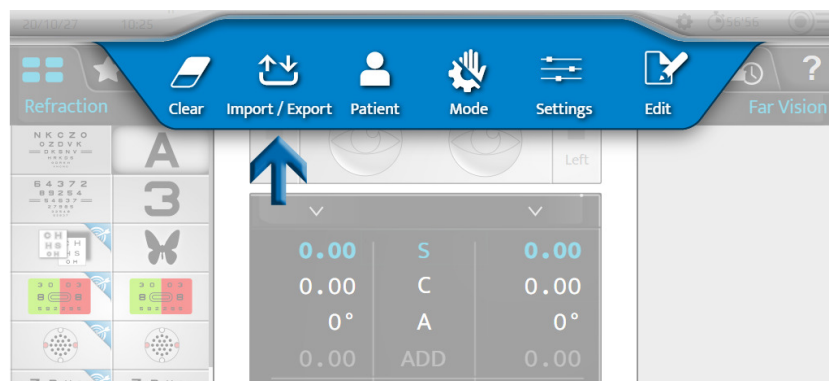

Når import eller eksport har blitt valgt, åpnes tilsvarende vinduer:

#### Import

Age	Device	SCA	ID
20/02/07	CLE070	2.87(- 0.75) 0° Add 0.62	26dcb59
10:19		3.00(+ 0.00) 0° Add 0.50	
19/09/27	WAM700	0.25(- 1.00)157° Add 0.60	new Patient1235
18:38		0.25(- 0.25)170° Add 0.60	

## Eksporтер

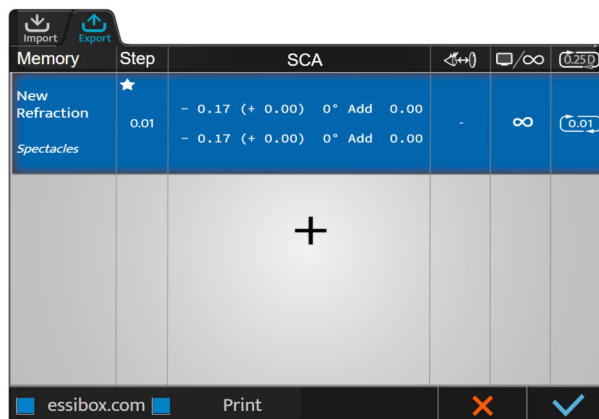

Det kan velges hvilke data som skal importeres:

- AKR (auto-kerato-refraktometer)
- ALM (linsemåler)
- PC (datamaskin)

Dataene lagres automatisk i tilhørende minne.

Trykk:

- (✓) For å bekrefte import eller eksport av data.
- (✗) For å avbryte import eller eksport av data.



Du kan velge flere typer produkter.

## 2. Konfigurer pasienten

Utfør forskjellige justeringer før hver refraksjonsundersøkelse.



Justeringen nedenfor kan utføres via berøringsskjermen eller tastaturet på konsollen.

Det anbefales å justere:

- den horisontale bevegelsen av refraksjonshodet med bryteren som sitter på toppen av refraksjonshodet,
- Monokulære eller binokulære pupillavstander ()
- panneposisjonen med bryteren som sitter på toppen av hodet.

Det anbefales også å sjekke [Vertex]-avstanden ()



Riktig installasjon må:

- La pasienten ha en komfortabel stilling som garanterer hans eller hennes stabilitet gjennom undersøkelsen.
- Unngå at pasienten kommer i kontakt med optikken (for eksempel ved at øyenvipper gnir borti den).

### a. Justere refraksjonshodet horisontalt

Horisontale justeringer utføres manuelt med bryteren som sitter på toppen av refraksjonshodet.

I pupillavstandsmodus gir () LED-ene som sitter foran på hodet en indikasjon på den horisontale posisjonen. Hvis:

## Justeringen er riktig når begge LED-lampene lyser



Når bare en av LED-lampene flimrer eller hvis en LED-lampe ikke lyser, må den horisontale posisjonen justeres med justeringsbryteren.



### b. Justere avstanden mellom pupillene

Før avstandene justeres, plasser refraksjonshodet foran pasientens øyne og sikre at pasienten sitter godt. Tabellskjermen må være midt i pasientens synsfelt.

Justeringen av avstandene mellom pupillene utføres via konsollens berøringskjerm ved å trykke på .

> Okularmikrometeret plasseres direkte foran pasientens øyne og høyre og venstre verdier vises.



Det er mulig å regulere pupilleavstander i langsynthet og nærsynthet.

Verdien:

- for ett øye samsvarer med monokulær halv PD,
- for to øyne samsvarer med total binokulær avstand.

 Som standard er trinnet 1 mm for den totale avstanden.

Justeringen av avstandene mellom pupillene kan utføres på konsollen:

- Ved å dreie sentralknappen med klokka eller mot klokka.

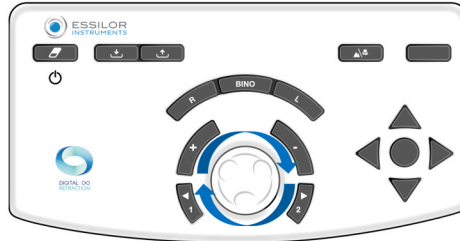

- Ved å trykke på tastene [+/-].

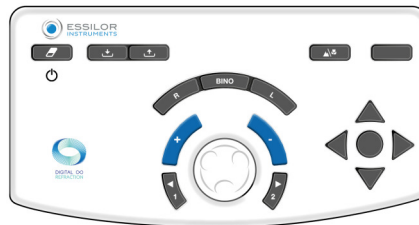

### c. Juster pannestøtten

Pannestøttejusteringen utføres manuelt takket være knotten som finnes foran på refraksjonshodet.

 Justering av pannestøtten påvirker [Vertex]-avstanden. Derfor er det bedre å plassere refraksjonshodet så nær pasientens øyne som mulig.

### d. Kontroller [Vertex]-avstanden

Inspeksjonen av [Vertex]-avstanden utføres på berøringsskjermen ved å trykke på .

> Bilder av pasientens høyre øye og venstre øye som vises på toppen av konsollskjermen.

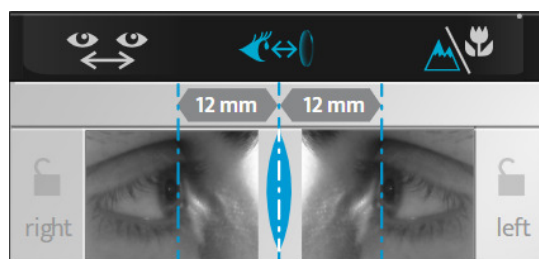

> Juster posisjonen på de vertikale linjene så de stemmer med hornhinneapeksen for hvert øye ved bruk av den midtre knappen eller økningstastene [+/-] på konsolltastaturet.

 [Vertex]-avstanden kan modifiseres ved å justere pannestøtten ved bruk av knotten som sitter foran på refraksjonshodet.

 For å oppdatere bildet, trykk på berøringsskjermen på øyet og et nytt bilde vil bli tatt.

### e. Skifte fra langsynthets- til nærsynthetsmodus

Skifting fra langsynthets- til nærsynthetsmodus kan utføres:



- på konsolltastaturet ved å trykke på tastene [NV/FV],

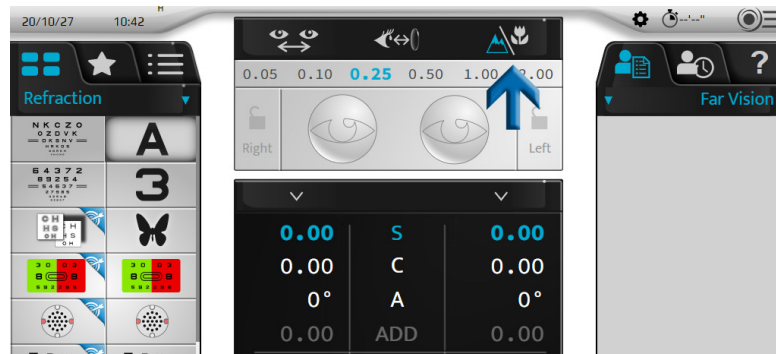

- På berøringsskjermen ved å trykke på .



Ikonet som korresponderer til valgt modus er vist i blått på grensesnittet:

-  for langsynthetsmodus.
-  for nærsynthetsmodus.

Langsyn	Nærsyn
	



Bytte til nærsynthetsmodus modifierer avstandene mellom pupillene, konvergensen til refraksjonshodet og belysningen av LED-lampene.

## **VII. GRUNNLEGGENDE FUNKSJONER FOR Å UTFØRE EN REFRAKSJONSUNDERSØKELSE**



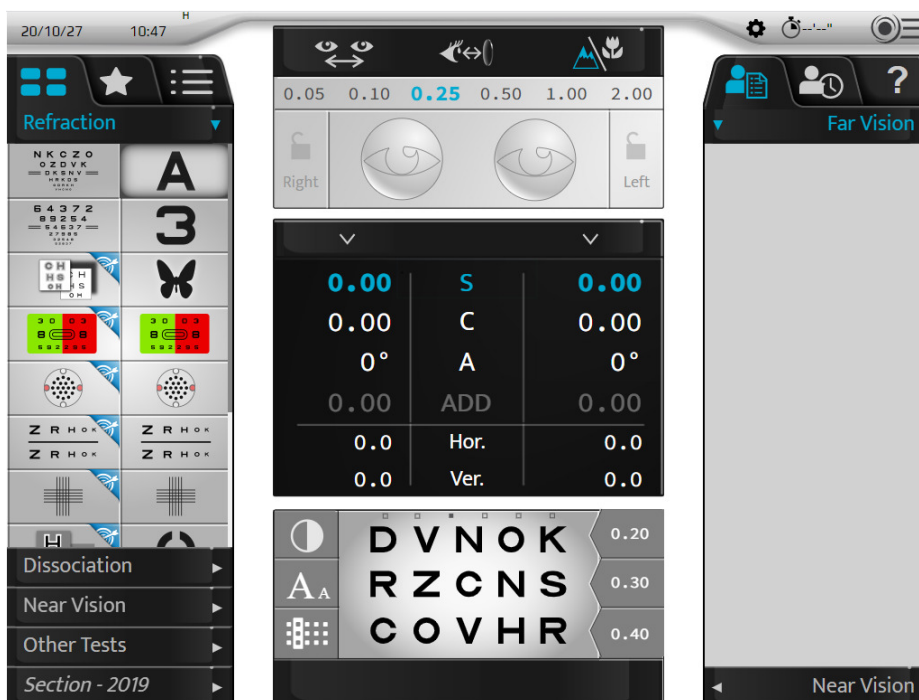

## 1. Velg en test

Valg av testene gjøres på venstre del av hovedskjermen.



Flere testformater er tilgjengelige. Trykk:

-  for å få tilgang til listen over tilgjengelige tester,
-  for å få tilgang til de forhåndsvalgte favorittestene,
-  for å få tilgang til standard eller personlig tilpassede testprogrammer.

### a. Velge en test

Trykk på ikonet til testen som du ønsker å starte. En visualisering av testen vises på bunnen av hovedskjermen.



Når du velger en test, modifiseres de kontrollerte innstillingene samt de brukte filtrene automatisk.

Hvis du ønsker å deaktivere denne funksjonen, gå inn i manuell modus på berøringsskjermen ved å trykke på:

-  eller,
- , vises som standard.

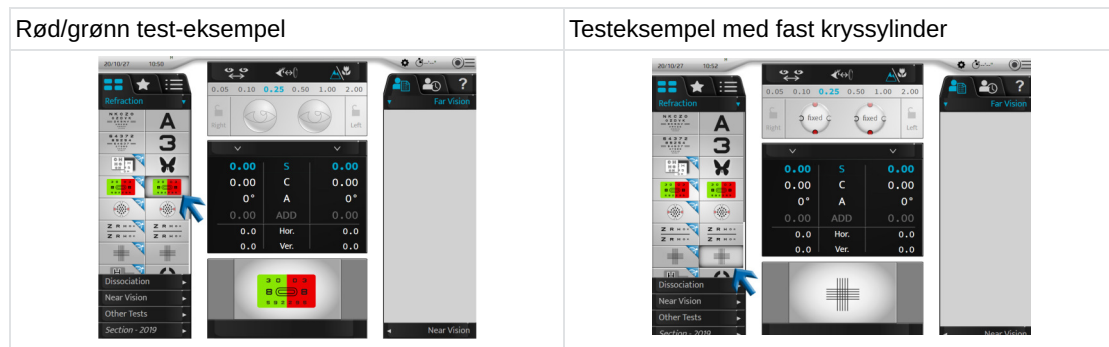

## b. Starte et eksisterende testprogram

- 1 Trykk på ikonet til testprogrammet (☰).

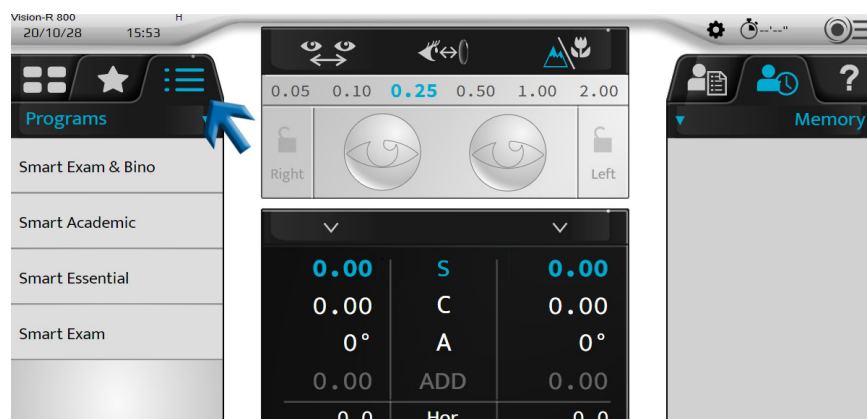

- > Listen med tilgjengelige testprogrammer vises avhengig av linsemåleren, minne i autorefraktormåleren og/eller pasientens alder, ett program anbefales.

Denne vises i uthvet skrift.



Vision-R™ 800 har evnen til å anbefale det beste programmet for å utføre på pasienten. Denne anbefalingen beregnes av informasjonen som importeres i foropteret.

For den beste anbefalingen, må ECP-en oppgi objektivmåling, linsemåler og pasientens alder. Deretter vises anbefalt program i uthvet skrift.

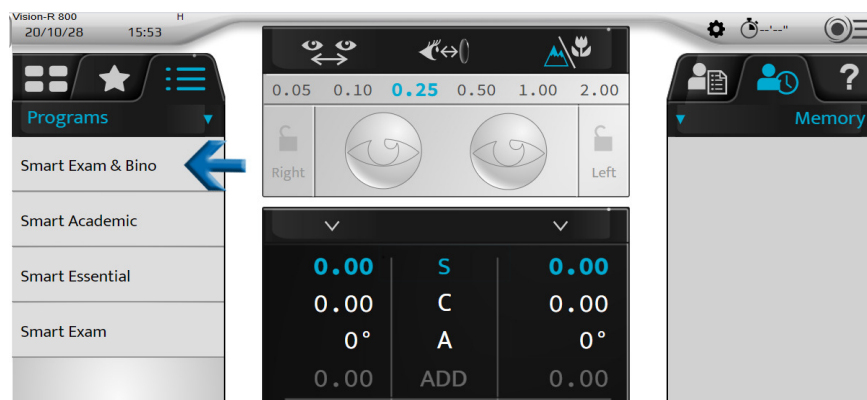

- 2 Velg det programmet du ønsker å bruke.
- > Testprogrammet vises, og den første testen settes opp automatisk.

Du kan:

- Følge programmets fremdrift på fremdriftssøylen.
- Velg programmet når som helst ved å klikke på [STOP].
- Gå til følgende test ved å trykke på:
  - Tilknyttet ikon,
  - [NEXT] i tilfelle smarttester.



Hvis du ønsker å velge en test utenfor programmet som pågår, trykk på ikonene testliste (☰)- eller favoritttester (★).

Det er mulig å gå tilbake til det pågående programmet ved å trykke på tilsvarende ikon.

## 2. Kontroller den optiske modulen

### a. Endre det kontrollerte øyet

Det undersøket øyet kan velges som følger:

- På berøringsskjermen ved å velge:
  - Styrken på høyre øye eller venstre øye for separat inspeksjon av hvert øye eller
  - På innstillingene (S, C, A, ADD, Hor., Ver.) for samtidig inspeksjon av begge øyne.

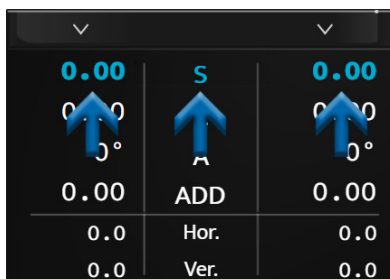

- På konsolltastaturet ved å trykke på tastene [R, BINO, L].

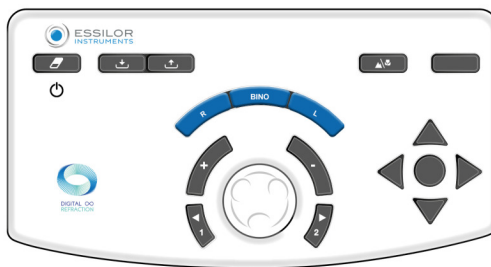

## b. Endre de kontrollerte innstillingene

Det er mulig å gå fra én kontrollert innstilling (S, C, A, ADD, Hor., Ver.) til en annen:

- På berøringsskjermen, ved å trykke på den innstillingen du ønsker å kontrollere (på verdien til høyre øye eller venstre øye eller på innstillingen).

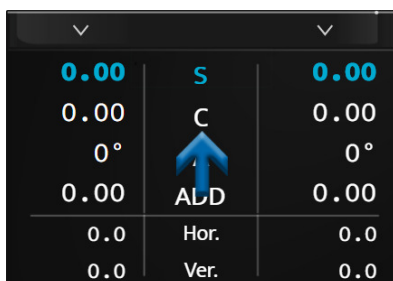

- På konsolltastaturet ved å trykke på midtknappen.

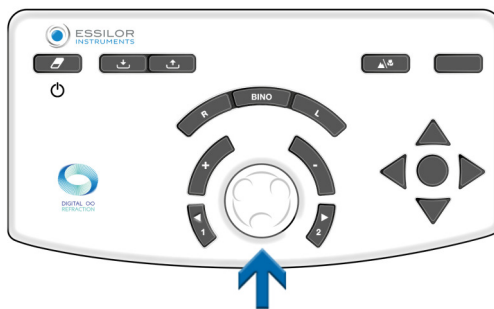

Avhengig av instrumentets status kan operasjonen utføres på flere måter:

Langsyn	Nærsyn	Prisme																																																						
<table border="1"> <tr> <td>0.00</td> <td>S</td> <td>0.00</td> </tr> <tr> <td>0.00</td> <td>C</td> <td>0.00</td> </tr> <tr> <td>0°</td> <td>A</td> <td>0°</td> </tr> <tr> <td>0.00</td> <td>ADD</td> <td>0.00</td> </tr> <tr> <td>0.0</td> <td>Hor.</td> <td>0.0</td> </tr> <tr> <td>0.0</td> <td>Ver.</td> <td>0.0</td> </tr> </table>	0.00	S	0.00	0.00	C	0.00	0°	A	0°	0.00	ADD	0.00	0.0	Hor.	0.0	0.0	Ver.	0.0	<table border="1"> <tr> <td>0.00</td> <td>S</td> <td>0.00</td> </tr> <tr> <td>0.00</td> <td>C</td> <td>0.00</td> </tr> <tr> <td>0°</td> <td>A</td> <td>0°</td> </tr> <tr> <td>0.00</td> <td>ADD</td> <td>0.00</td> </tr> <tr> <td>0.0</td> <td>Hor.</td> <td>0.0</td> </tr> <tr> <td>0.0</td> <td>Ver.</td> <td>0.0</td> </tr> </table>	0.00	S	0.00	0.00	C	0.00	0°	A	0°	0.00	ADD	0.00	0.0	Hor.	0.0	0.0	Ver.	0.0	<table border="1"> <tr> <td>0.00</td> <td>S</td> <td>0.00</td> </tr> <tr> <td>0.00</td> <td>C</td> <td>0.00</td> </tr> <tr> <td>0°</td> <td>A</td> <td>0°</td> </tr> <tr> <td>0.00</td> <td>ADD</td> <td>0.00</td> </tr> <tr> <td>0.0</td> <td>Hor.</td> <td>0.0</td> </tr> <tr> <td>0.0</td> <td>Ver.</td> <td>0.0</td> </tr> </table>	0.00	S	0.00	0.00	C	0.00	0°	A	0°	0.00	ADD	0.00	0.0	Hor.	0.0	0.0	Ver.	0.0
0.00	S	0.00																																																						
0.00	C	0.00																																																						
0°	A	0°																																																						
0.00	ADD	0.00																																																						
0.0	Hor.	0.0																																																						
0.0	Ver.	0.0																																																						
0.00	S	0.00																																																						
0.00	C	0.00																																																						
0°	A	0°																																																						
0.00	ADD	0.00																																																						
0.0	Hor.	0.0																																																						
0.0	Ver.	0.0																																																						
0.00	S	0.00																																																						
0.00	C	0.00																																																						
0°	A	0°																																																						
0.00	ADD	0.00																																																						
0.0	Hor.	0.0																																																						
0.0	Ver.	0.0																																																						

### c. Modifiser styrken

Modifisering av styrken kan utføres:

- På berøringsskjermen ved å trykke en andre gang på den ønskede kontrollerte innstillingen.

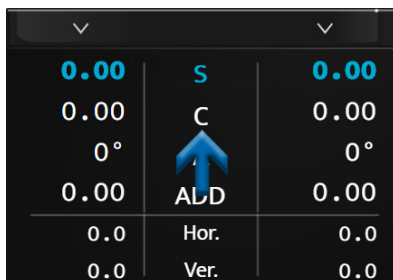

> I dette tilfellet vises et talltastatur.

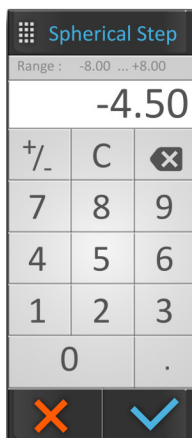

Legg inn ønsket verdi og bekreft (✓).



Når innleggingen er fullstendig, ikke glem å lagre den innledningsvise foreskrivelsen i minnet for valget ditt.

- På konsollens tastatur:
  - ved å vende sentralknappen med klokka eller mot klokka, eller

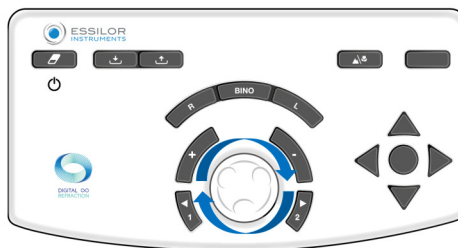

- ved å trykke på tastene [+/-].

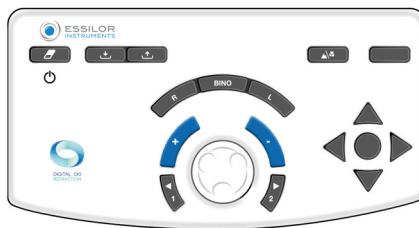

### Eksempel:

Hvis du ønsker å modifisere sfæren (S), er det mulig å modifisere verdiene for høyre øye eller venstre øye uavhengig, eller begge samtidig ved å velge "S" direkte.

### d. Modifiser økningstrinnene

Tre trinnvariasjonsvalg er konfigurerbare:

1. Sfære- og sylindervariasjonstrinn
2. Aksevariasjonstrinn
3. Prismevariasjonstrinn

Verdien er vist i den øvre blå strimmelen og avhenger av den aktive innstillingen.

Enhets- og trinnverdien avhenger av denne innstillingen. Modifiseringen av økningstrinnet kan utføres:

- På berøringsskjermen ved å velge ønsket trinnverdi.

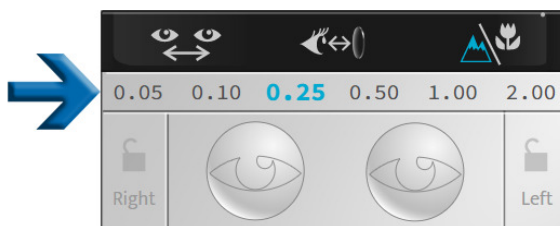

- På konsolltastaturet ved å trykke på tastene [1 and 2].

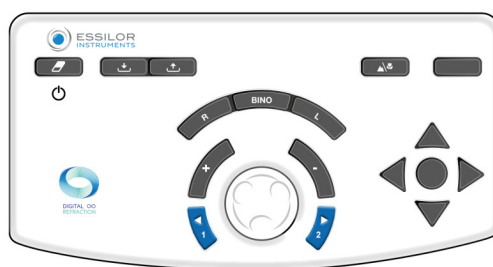

I henhold til de kontrollerte innstillingene er verdiene ikke de samme:

- Sfære (S), sylinder (C) og tillegg (ADD) er vist i dioptrere og er justerbare til 0,05, 0,10, 0,25, 0,50, 1,00 eller 2,00 D.  
 > Som standard er trinnet **0,25 D**.
- Aksen (A) er vist i grader og er justerbare til 1°, 5°, 10°, 20°, 45° eller 90°.  
 > Som standard er trinnet **5 °**.
- Prismene (hor. og vert.) vises i prisma-dioptrere og er justerbare til 0,1, 0,5, 1,0, 2,0, 3,0 eller 6,0 R.  
 > Som standard er trinnet **1 D**.

## e. Verdilåsefunksjon

Verdilåsefunksjonen er nyttig hvis du ønsker å låse i ulike verdier. For å gjøre dette, trykk på låseikonet.

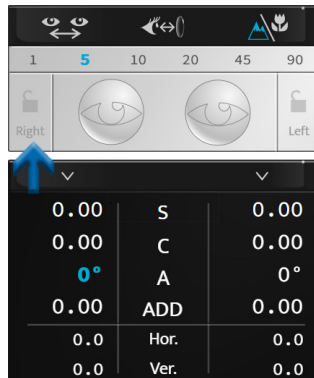

Ikonet for en lukket lås vises, verdiene er grå og kan ikke endres lenger.

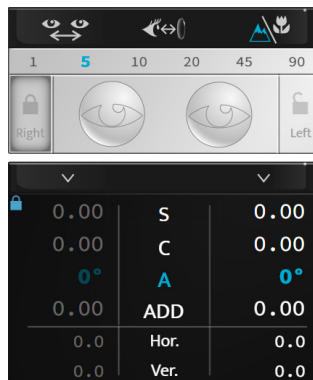

For å låse opp verdiene trykk på låseikonet på nytt.

### 3. Legg på maske på et øye og kontroller filtrene

#### a. Kontroller maskene

Trykk på øyet som du ønsker å legge på maske på.

> Masken påsettes automatisk foran øyet til pasienten.



Masken kan være:

- En svart maske.
- En sfærisk styrke, i dette tilfellet brukes en linse av denne styrken foran øyet til pasienten,  
> Denne verdien vises på det valgte øyet.

#### Valg av øyet som skal ha på maske

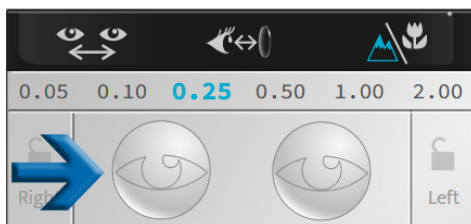

#### Eksempel på smart maske



#### Eksempel på styrke maske



Masken er satt opp automatisk i løpet av de automatiske refraksjonstestene, i motsetning til de dissosierte testene.



Hvis du ønsker å deaktivere denne funksjonen, gå inn i manuell modus på berøringsskjermen ved å trykke på:

- (👁️ > 🖐️) eller,
- (⚙️), vises som standard.

## b. Kontroller og modifier filterne

- 1 For å personlig tilpasse filterne som skal legges til foran øynene på pasienten, trykk og hold på ett av de to øynene.
  - > Det åpnes et vindu:

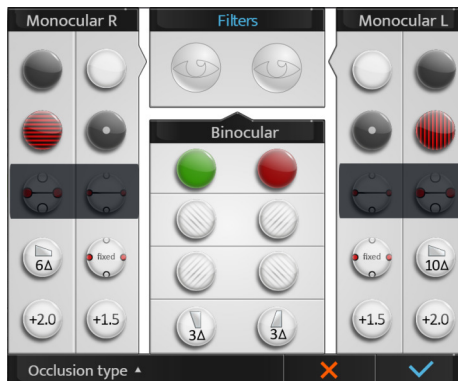

- 2 Du kan bytte mellom de ulike filterne:
  - o Monokulær, separat høyre øye eller venstre øye,
  - o Binokulært med filterpar.



Handlingen er manuell. Hvis filtre brukes til en test, er justeringen midlertidig opptil starten av en ny økt.

- > De valgte filterne vises i toppdelen av vinduet.
- 3 Når dette er gjort, trykk på:
    - o (✓) for å bekrefte valget.
    - o (✗) for å avbryte.

## c. Modifier typen okklusjon

- 1 For å personlig tilpasse typen okklusjon som skal brukes foran det bortvalgte øyet trykk og hold et av de to øynene.
  - > Det åpnes et vindu:



- 2 Trykk på [Occlusion type] og velg ønsket type okklusjon fra listen:

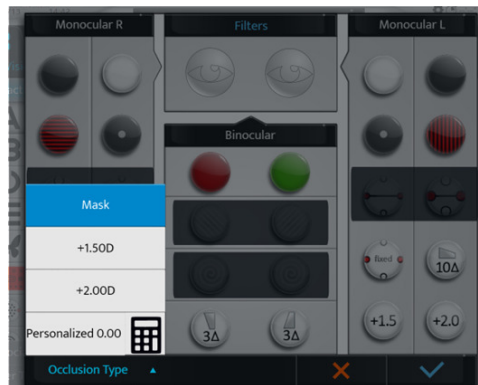

- 3 Trykk på kalkulatorikonet for å gjøre okkluderverdien personlig tilpasset (📊).

- 4 Legg deretter inn okkluderverdien.



- > En okkluder med den valgte verdien, vises for pasienten.

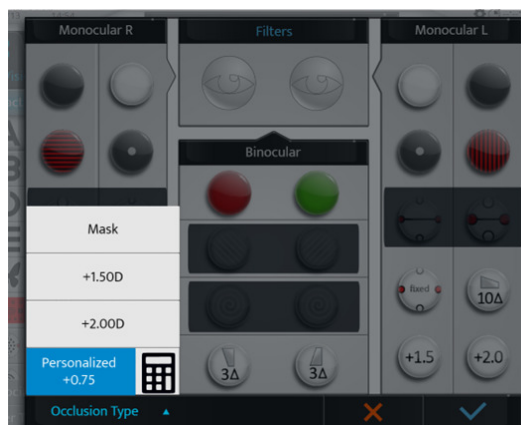





En personlig tilpasset okkluderverdi kan velges via denne skjermen, innstillingene eller når du oppretter et tilpasset program.

#### 4. Vis eksporterte data på slutten av undersøkelsen.

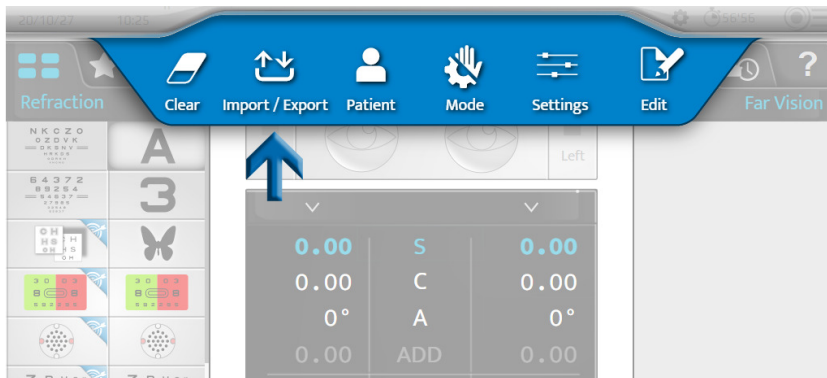
- 1 For å vise eksporterte data, trykk på (☰) → (↕).



Eller på konsolltastaturet ved å trykke på [Export] .

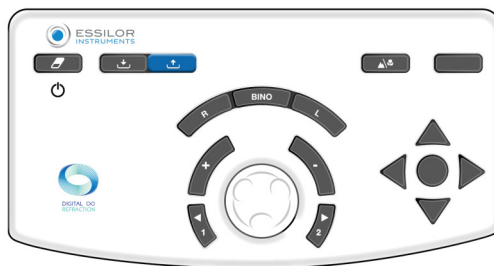

> Følgende side vises:

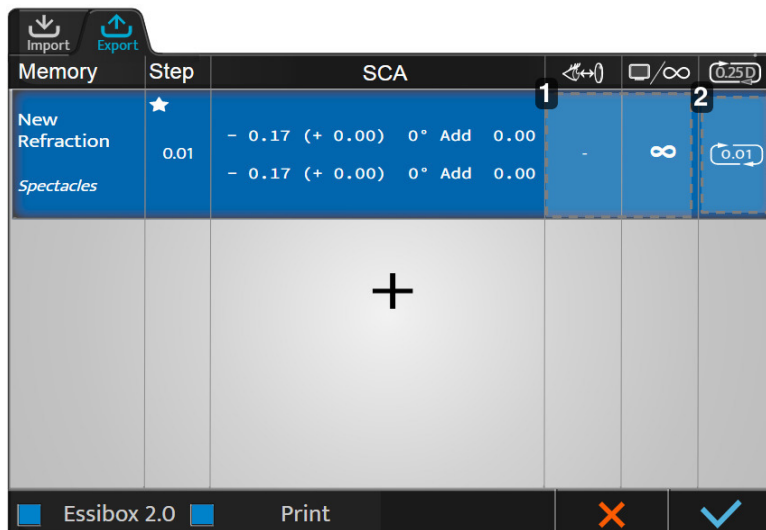

##### 1. Sone 1

De forskjellige innstillingene kan endres på nytt ved å klikke på dette området:

- Navn
- Kilde
- Skjermavstand
- [Vertex] avstand
- Avrunding
- Dagsyn/nattsyn

## 2. Sone 2

Avrundede verdier kan vises og velges ved å klikke på dette området.

- 2 Klikk på (★) i [Step] boksen for å definere hvilket hovedkrav som skal eksporteres først og hvilket som skal velges hvis valg av korrigering må foretas.



Klikk på (+) for å få tilgang til en liste med forhåndsdefinerte eksportdatatyper (basert på minneinformasjon) og velg en.

Hvis [Vertex]-avstanden ikke har vært målt, indikeres den ikke for brillekorrigering og justeres til 0 mm for kontaktlinsekorrigeringen som starter fra referanse-[Vertex]-avstanden (valgt med foropterinnstillingene).

- 3 for å endre verdiene, klikk på boksen i tilsvarende kolonne.
  - > Siden for konfigurering av eksportdata vises. Endringer utføres som beskrevet over.

## 5. Legge til en pasientmappe

- 1 For å opprette en pasientmappe, trykk på [☰=>👤].

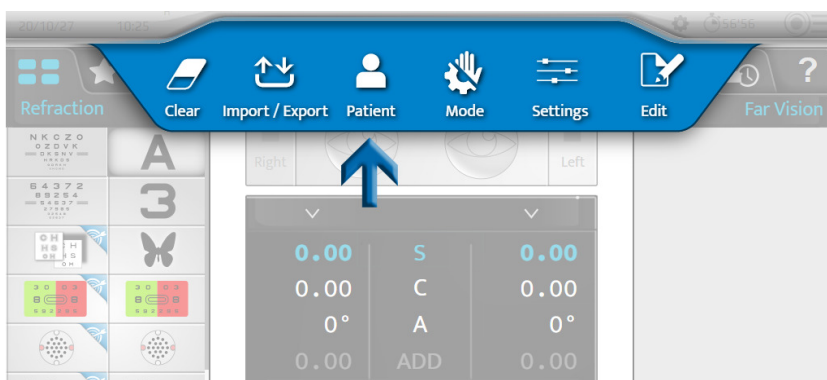

> Pasientmappeopprettelsessiden vises:

 Patient

Name	<input style="width: 80%;" type="text"/>
Last Name	<input style="width: 80%;" type="text"/>
Birth Date	<input style="width: 80%;" type="text"/>
Gender	<input style="width: 80%;" type="text"/>

✕
✓

2 Fyll ut nødvendig felt:



- (♂): mann
- (♀): kvinne

3 Når mappen er fylt ut, trykk på:

- (✓) for å bekrefte.
- (X) for å avbryte.

## 6. Tilgang med kontekstassistanse

1 For å få tilgang med kontekstassistanse, trykk på (?).

- > Fraseologien til testene samt handlinger som skal utføres på konsollen er vist på høyre del av skjermen.

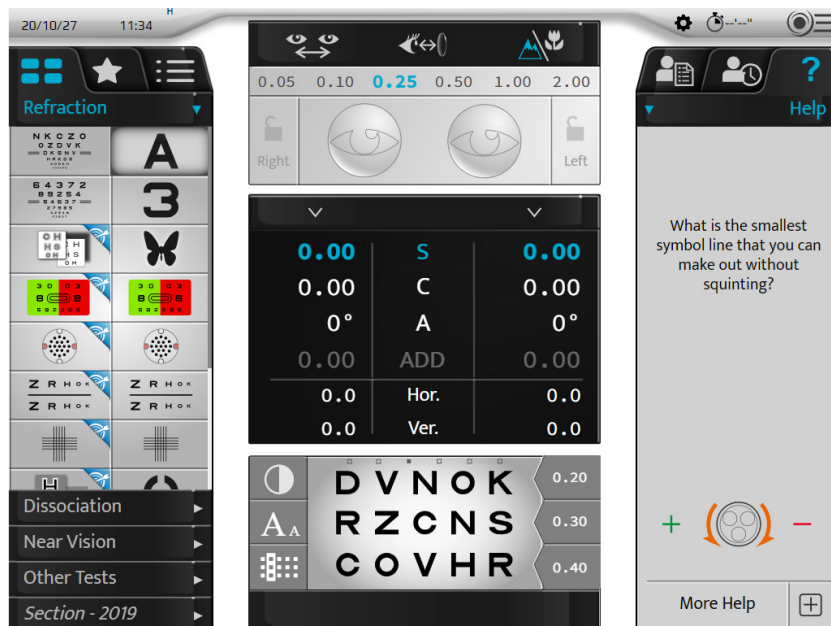

2 Hvis du ønsker å vise mer informasjon om testen , trykk på [More help] .

> En ekstra hjelpeside vises:

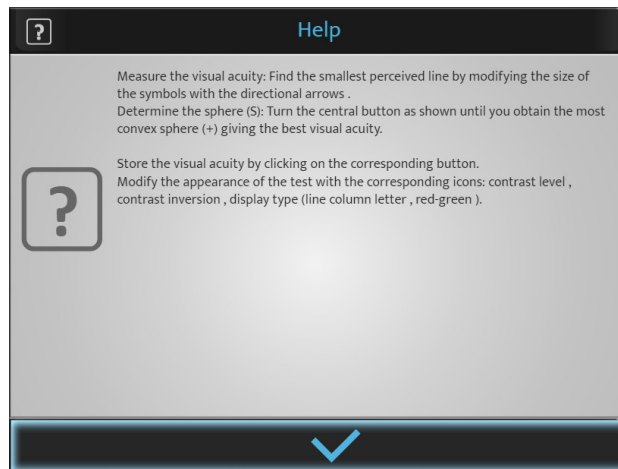

3 Trykk på () for å lukke siden.

## VIII. INNMATING AV PASIENTENS REFRAKSJONSDATA

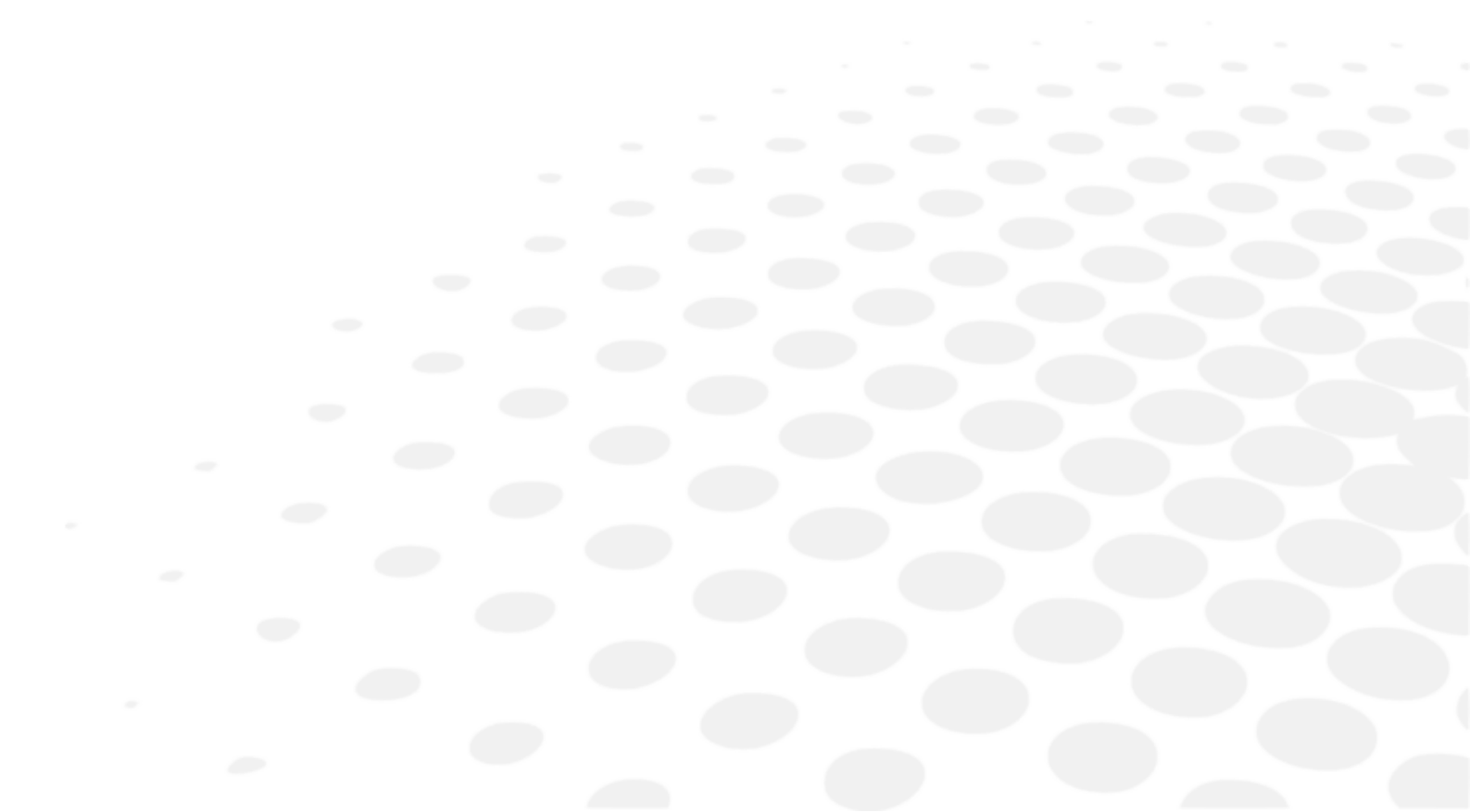

## 1. Mål

Før utføring av refraksjonstester er det nødvendig å først legge inn dataene for pasientens innledende refraksjon i instrumentet. Disse dataene kan stamme fra:

1. Tidligere målt refraksjon på brillene til pasienten,
2. Den objektive refraksjonen:
  - Målt med auto-refraktometeret eller et skiaskop/retinoskop,
  - fastsatt av et aberrometer.
3. Pasientmappen.

## 2. Dataimport fra Essibox.com

Importerings av pasientens refraksjonsdata fra Essibox.com kan foretas:

- På berøringsskjermen ved å trykke på (☰) > (↕).

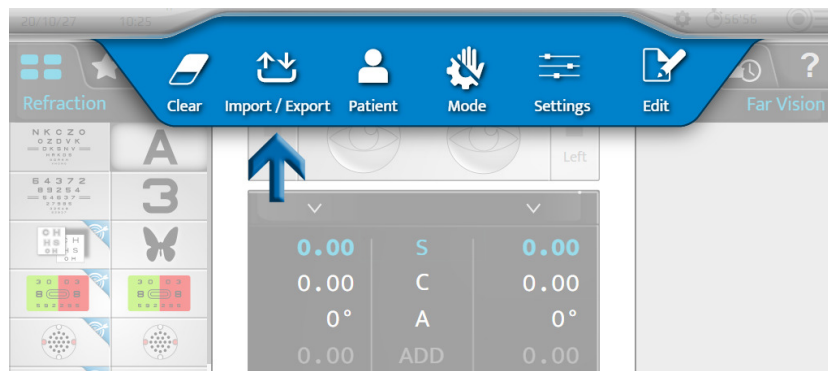

- På konsolltastaturet ved å trykke på [Import] (↕).

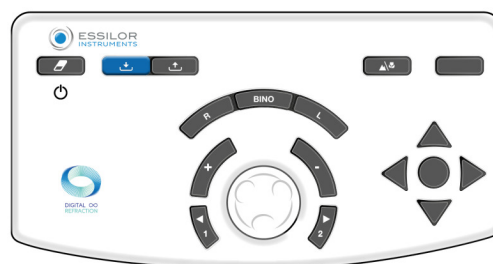

I henhold til importert informasjon og foropterinnsstillingene plasseres refraksjonsdata automatisk i et av minnene i foropter:

- [Lensmeter]: forrige korrigerings
- [Autorefractor]: objektiv refraksjon målt med auto-refraktometeret eller aberrometeret
- [Retinoscopy]: refraksjon målt med skiaskop/retinoskop
- [Patient file]: refraksjon fra pasientmappen
- [Subjective night]
- [Auto-kerato-refractometer night]
- [Memory 1]
- [Memory 2]
- [Memory 3]

- [Memory 4]



10 minner er tilgjengelige i alle  
 Det er mulig å gi minnene nytt navn.

### 3. Manuell innlegging

Innlegging av startrefraksjon kan utføres enten:

- Øye-for-øye
- To øyne samtidig

Du kan legge inn pasientens refraksjonsdata i foropter manuelt på to ulike måter:

1. Ved bruk av konsollens berøringsskjerm eller
2. Ved bruk av konsollens tastatur.

#### a. Bruk konsollens berøringsskjerm

- 1 Trykk på den innstillingen du ønsker å legge inn.

- Sfære (S)
- Sylinder (C)
- Akse (A)



Utvalget kan gjøres uavhengig for det høyre øyet, venstre øyet eller binokulært.

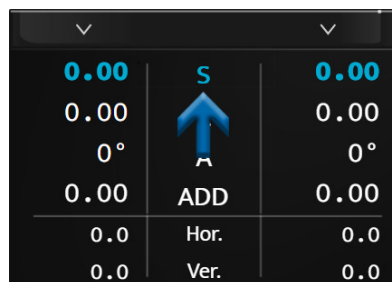

- > Linjen til den valgte innstillingen vises i blått. Trykk på det valgte parameteret igjen for å vise nummertastaturet.

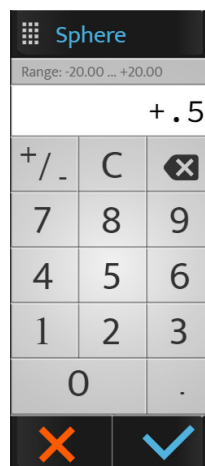

- 2 Legg inn ønsket verdi og trykk:
    - o (✓) for å bekrefte.
    - o (✗) for å avbryte.
- > Dataene vises på skjermen og brukes foran øyet eller øynene til pasienten.

+ 0.50	S	+ 0.50
0.00	C	0.00
0°	A	0°
0.00	ADD	0.00
0.0	Hor.	0.0
0.0	Ver.	0.0

- 3 Trykk deretter på andre innstillinger ved behov.

### b. Bruk av konsolltastaturet

- 1 Trykk på tastene [R, BINO or L].

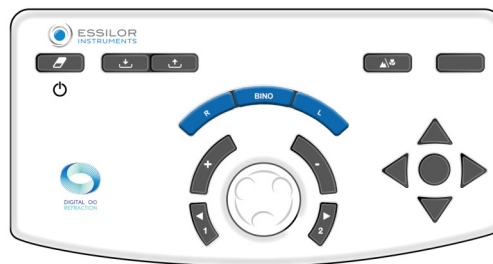

- 2 Drei konsolltastaturets sentrale knapp med klokka [-] eller mot klokka [+].
  - > Verdiene for den valgte innstillingen endres.
- 3 Trykk på den sentrale knappen på tastaturet for å endre innstillingen ved behov.



Ikke glem å lagre data som er lagt inn i et av de tilgjengelige minnene her, [Lensmeter].

### c. Dataminne

- 1 Trykk:

0	S	0.00
0.00	C	0.00
0°	A	0°
0.00	ADD	0.00
0.0	Hor.	0.0
0.0	Ver.	0.0

> Listen over tilgjengelige minner vises.



2 Velg det ønskede minnet.

> De lagrede dataene vises på høyre side av skjermen.

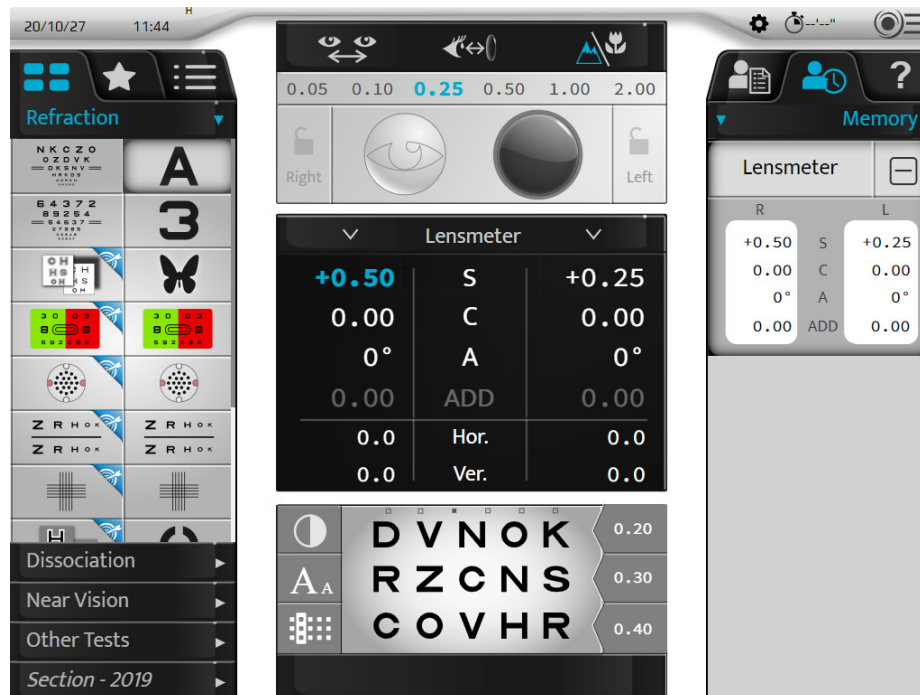

## IX. STANDARDTESTER

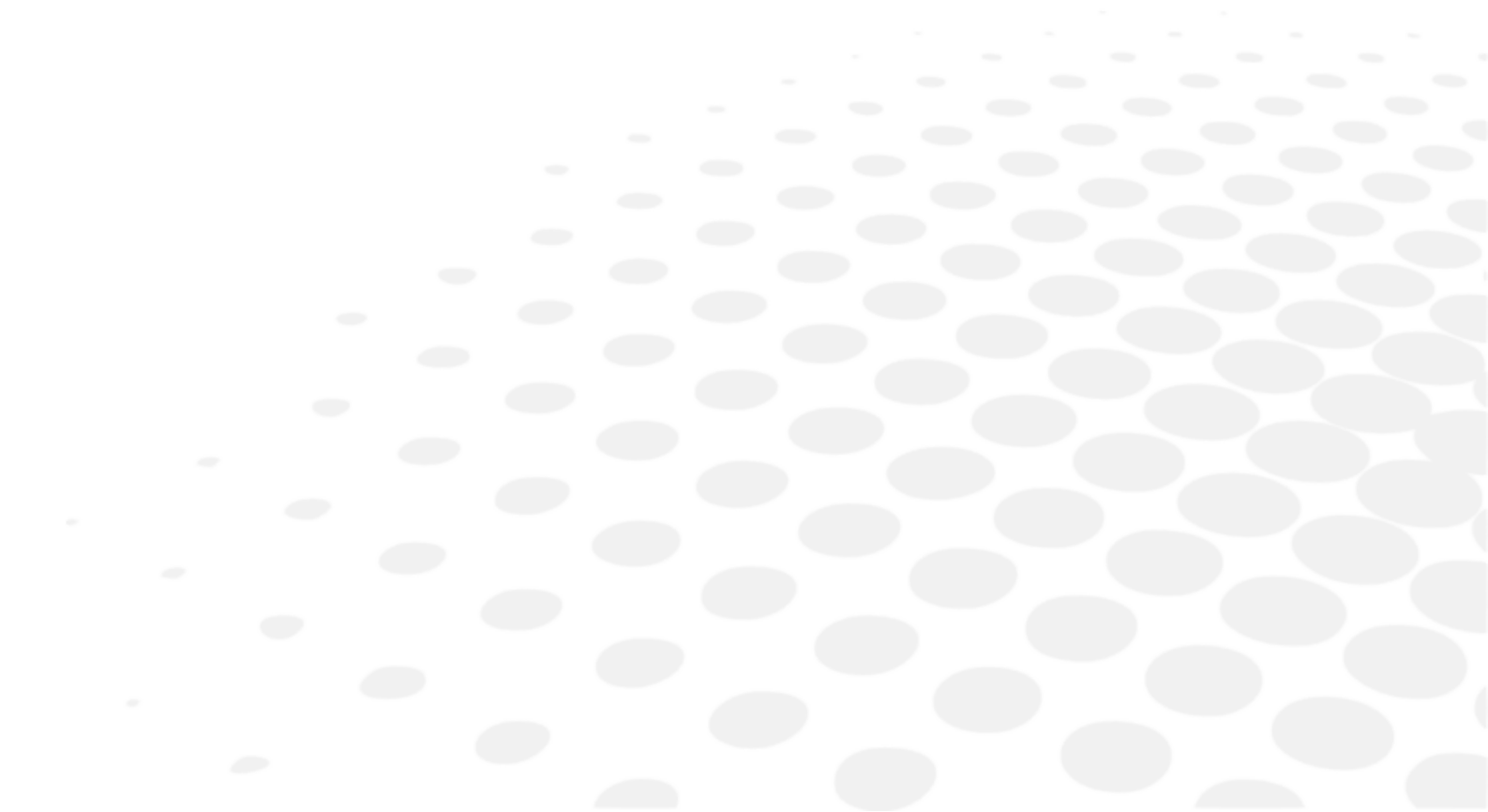

Det finnes tre typer standardtester:

1. Refraksjonstester for langsynthet
2. Tester for kikkertsyn
3. Tester for nærsynthet

## 1. Refraksjonstester

Følgende refraksjonstester vil bli beskrevet:

- Visuell skarphet
- Rød/grønn eller duokrom
- Faste kryssylindere
- Reserverte kryssylindere
- Biokulær balanse



Denne listen er ikke altomfattende.

Noen av hovedtestene er kun beskrevet her for å hjelpe til med å forstå driften av instrumentet.



For hver test er en kontekstmessig "i situasjon"-hjelp tilgjengelig ved å trykke på .

Brukeren bes om å se dette.



### Påminnelse

Før utføring av refraksjonstester anbefales først å legge inn dataene for pasientens innledende refraksjon i instrumentet.

Disse dataene kan stamme fra:

1. Tidligere målt refraksjon på brillene til pasienten,
2. Den objektive refraksjonen:
  - målt med autorefraktometeret eller et skiaskop,
  - fastsatt av et aberrometer.
3. Pasientmappen.

### a. Visuell skarphet

#### Mål

Måle den visuelle skarpheten til pasienter med og/eller uten korrigerende ved:

- Langsynthet,
- monokulær synstilstand:
  - høyre øye (RE),
  - venstre øye (LE),
- binokulær synstilstand (RLE dvs. RE og LE samtidig).

#### Valg av optotypeskala

Det er mulig å velge to typer optotypeskalaer:

1. Rasjonal progresjonsskala (i motsatt og desimal skarphet)
  - bokstaver
  - tall
  - Landolt-C
  - Snellen-E
  - stiliserte figurer
2. Logaritmisk progresjonsskala

- bokstaver
- tall
- Landolt-C
- Snellen-E

Når du har foretatt valg, trykk på ikonet til den ønskede testen. Visualiseringen av testen vises deretter på bunnen av hovedskjermen:

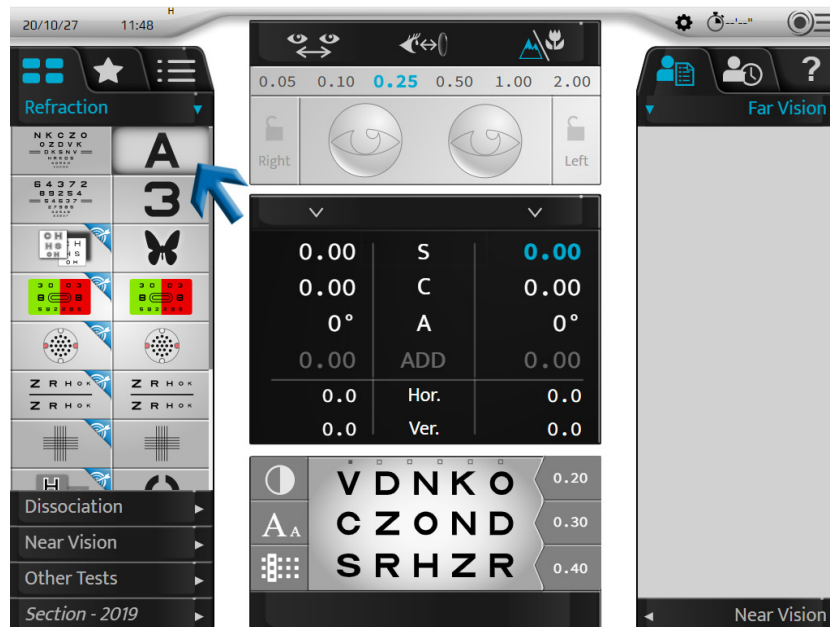

Testdisplayområdet gjør at du kan:



- Visualiser de presenterte optotypene.
- Vis skarphetsverdiene i den valgte enheten i løpet av konfigurasjonen:
  - desimalskarphet (x/10)
  - Snellen-skarphet i meter (6/x)
  - Snellen-skarphet i fot (20/x)







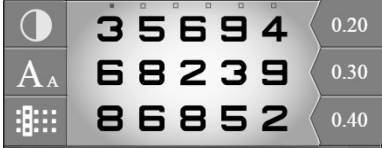
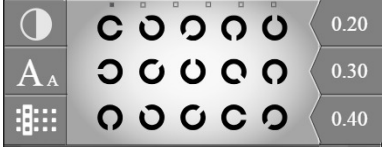
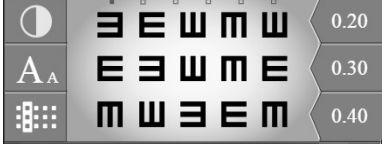

Tabellen over optotyper gjør at du kan:

- Vise verdien på tilsvarende skarphet,
- Vise enheten av skarphet.

Valg av optotypeskala - rasjonell progresjonsskala

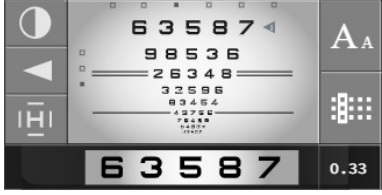
Bokstaver ( <b>A</b> )	
Tall ( <b>3</b> )	
Landolt-C ( <b>O</b> )	
Snellen-E ( <b>E</b> )	
Stiliserte figurer (  )	

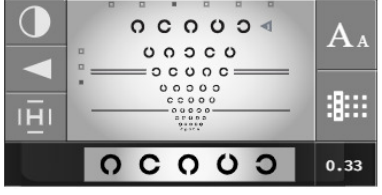
Valg av optotypeskala - logaritmisk progresjonsskala

Bokstaver (  )	
Tall (  )	
Landolt-C (  )	
Snellen-E (  )	



Det finnes seks tilgjengelige serier av optotyper for hver skarphetsskala slik at pasienten ikke skal huske på serien. Du kan skifte serien samtidig som du opprettholder samme bokstavstørrelse.

- På berøringsskjermen ved å trykke på punktene over optotypene.

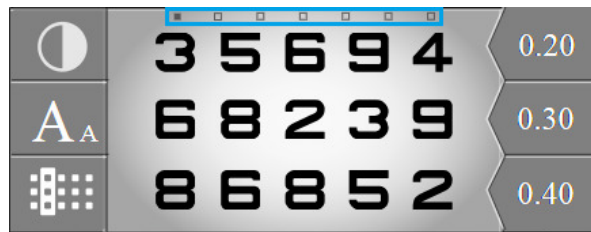

- På konsolltastaturet ved å trykke på de horisontale tastene.

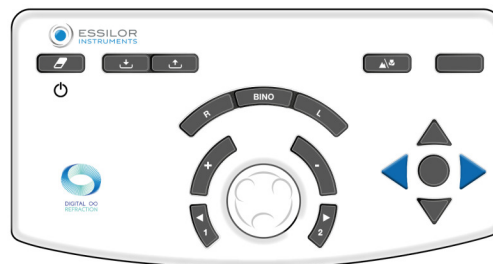

### Visning av synsskarphetsverdier

For å vise synsskarphetsverdier, trykk på (A<sub>A</sub>).

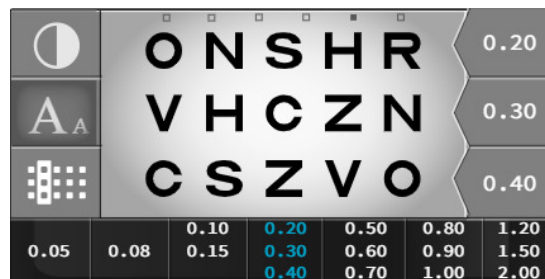

Skarphetsverdiene vises under tabellen med synsskarphetsverdi(er) som aktuelt presenteres fremhevet i blått.

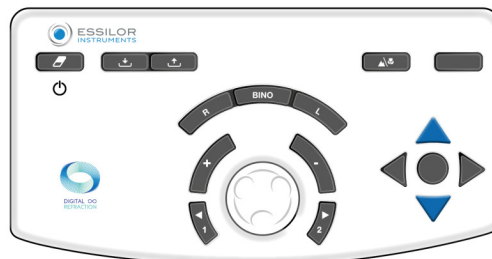

Du kan endre synsskarphetsverdiene på konsolltastaturet ved å trykke på de vertikale tastene:







Registrer pasientens skarphetsverdi ved å trykke på tasten i midten av de fire pilene eller ved å trykke på skarphetsverdien på skjermen.

På tastaturet	På skjermen
	

### Valg av optotype tabellvisning

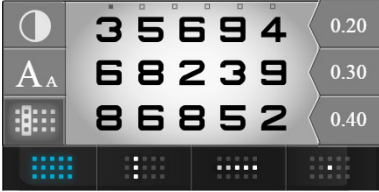
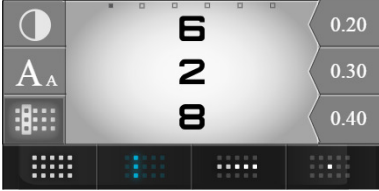
For å velge en type display trykk på (  ).

Det er mulig å velge fire displaytyper av optotyper:

Tabell	
Kolonne	
Flere kolonner (trykk på samme ikon på nytt)	
slange	
Flere linjer (trykk på samme ikon på nytt)	
Isolert optotype	

### Fast pasientfokus

I dette avsnittet kan ECP fiksere fokuset til pasienten på et spesifikt område. Trykk på (◀).

Nå er det mulig å fokusere fra:

Pil	
Blokker	
Understreking	
Motsatte linjer	

### Valg av kontrasttype

For å velge en kontrasttype, trykk på (◐).

Det er mulig å velge tre typer kontraster:

1. Rød grønn, i 100 % kontrast,
2. Hvit på svart bakgrunn
3. Svart på hvit bakgrunn, med valg av kontraster fra 0 til 100 %.



## Prosedyre - Bestem pasientens synsskarphet

- 1 Velg optotyper på berøringsskjermen.



Kontroller at optotypene vises riktig på testpresentasjonsskjermen.

- 2 Velg høyre øye, venstre øye eller begge øyne ved bruk av tastene [R, L or BINO] på konsolltastaturet.



- 3 Rull gjennom synsskarphetstestene ved bruk av vertikale piler på konsolltastaturet.

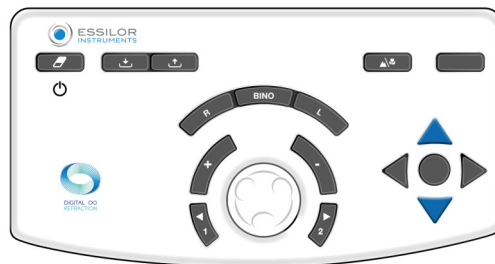

- 4 Still pasienten følgende spørsmål:

“Se på testen, hva er den minste symbollinjen du kan lese uten å myse?”

- > Hvis pasienten er i stand til å tyde 3 av 5 optotyper på samme synsskarphetslinje, er synsskarphetsnivået ansett som oppnådd.

- 5 Lagre synsskarphetsverdien. Du kan lagre denne verdien:

- o På konsolltastaturet ved å trykke på tasten som gannes i midten av de 4 pilene.

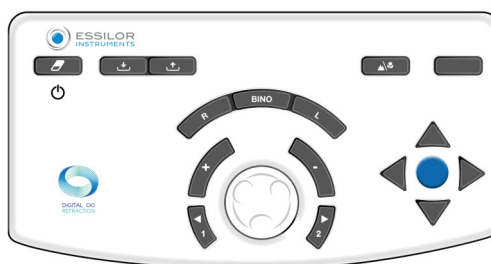

Kun for rasjonal skala hvis en linje eller et symbol er isolert.

- o På berøringsskjermen ved å trykke på synsskarphetsverdien som vises i visningsområdet.



- > Verdien på pasientens synsskarphet (RE, LE eller BINO) endres til blått og lagres i avsnittet "Pasientdata" i minnet "Synsskarphet".
- > Den vises i bryteren på høyre side av skjermen.

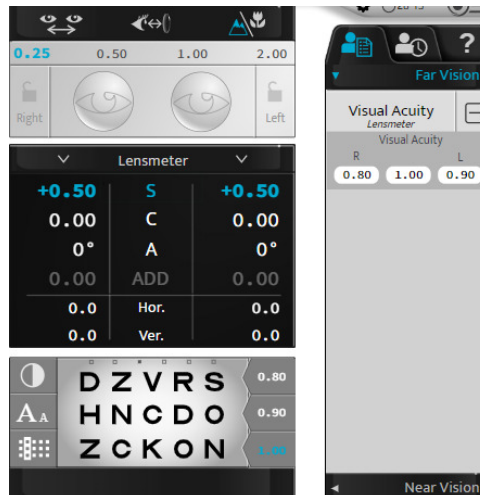

## b. Rød/grønn eller duokrom (ikke-smarttest)

### Mål

Juster pasientens sfærekorrigeringsverdi i:

- Langsynthet,
- monokulær synstilstand:
  - høyre øye (RE),
  - venstre øye (LE),
- binokulær synstilstand (RLE dvs. RE og LE samtidig).

## Prosedyre - Utføre testen

1 Trykk på (  ).

> Rød/grønn-testen i visningsområdet på bunnen av berøringsskjermen til konsollen.

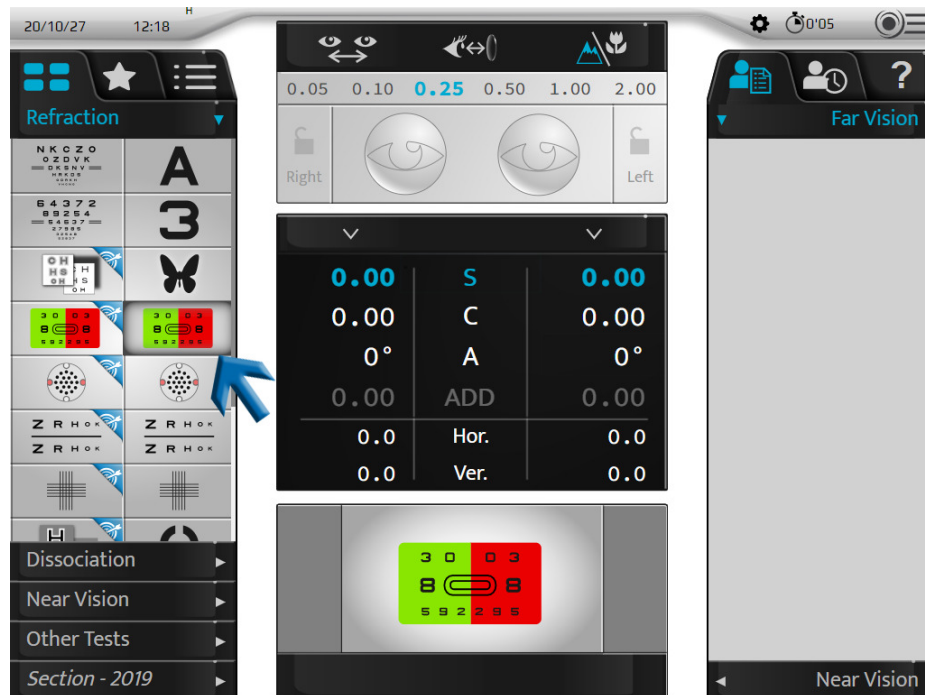

> Den tilsvarende tabellen av optotyper vises på testpresentasjonsskjermen.



For å utføre denne testen i best mulige forhold, anbefales et mykere belyst miljø.

2 Still pasienten følgende spørsmål:

*“Se på testen, virker tegnene tydeligere mot den grønne bakgrunnen, den røde bakgrunnen eller ser de identiske ut på begge bakgrunner?”*

Hvis svaret er:

- > **klarere på den røde bakgrunnen** legger til -0,25 D (\*) til verdien av sfæren. Enten:
  - o på konsolltastaturet ved å trykke på tastene [-],

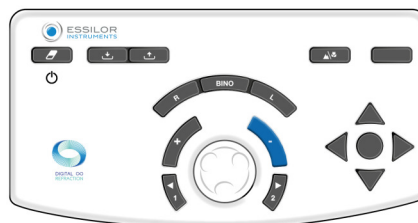

- o På konsolltastaturet ved å dreie den sentrale knappen med klokka (\*).

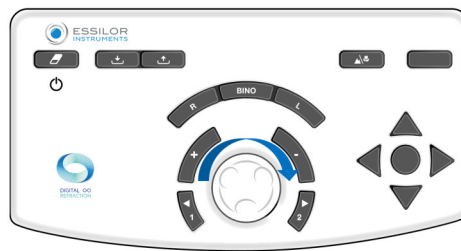

> Start testen igjen inntil pasienten ser jevn svarthet for tegnene på rød bakgrunn og grønn bakgrunn eller preferanse for den grønne bakgrunnen.

- > **klarere på den grønne bakgrunnen** legger til +0,25 D (\*) til verdien av sfæren. Enten:
  - o på konsolltastaturet ved å trykke på tastene [+],



- o På konsolltastaturet ved å dreie den sentrale knappen mot klokka (\*).



> Start testen igjen inntil pasienten ser lik tydelighet for tegnene på rød bakgrunn og grønn bakgrunn eller preferanse for den røde bakgrunnen.

- > **identisk på rød bakgrunn og grønn bakgrunn** beholder denne verdien av sfæren.  
I tilfelle foretrukket rød og grønn inversjon mellom to sfæretrinn, behold de siste verdiene:
  - o **rød** for en pasient **med myopi**
  - o **grønn** for en pasient **med hypermetropi**

#### Merknader

- For å unngå de forstyrrende effektene ved akkomodasjon av pasienten (som kan gjøre at vedkommende foretrekker rødt) er det mulig å:
  - o be pasienten se på den grønne bakgrunnen før du fortsetter til sammenligning mellom rød/grønn,
  - o lett tåkelegge ved å legge til en styrke på +0,50 D for å oppnå en preferanse for det røde og deretter rense opp inntil det oppnås balanse mellom rødt og grønt.
- Flere påfølgende foretrukne svar for det røde kan indikere at pasienten utilsiktet involverer akkomodasjonen. Det kan spesielt skje hos unge pasienter som noen ganger kan være tilsynelatende nærsynte gjennom overdreven inklusjon av akkomodasjonen. Det er derfor viktig å se til at det ikke fører til en for konkav (eller negativ) sfæreverdi.



(\*)

Denne informasjonen samsvarer med standardinnstillingene til foropter. **Sfærevariasjonstrinnet er som standard 0,25 D**, men kan justeres i innstillinger.

### c. Faste kryssylindere

#### Mål

Juster pasientens sfærekorrigeringsverdi i:

- Langsynthet,
- monokulær synstilstand:
  - høyre øye (RE),
  - venstre øye (LE),
- binokulær synstilstand (RLE dvs. RE og LE samtidig).

#### Prosedyre - Utføre testen

1 Trykk på (  ).

- > Et kryss laget i svarte horisontale og vertikale linjer på en hvit bakgrunn som vises på displayområdet på bunnen av berøringsskjermen på konsollen.

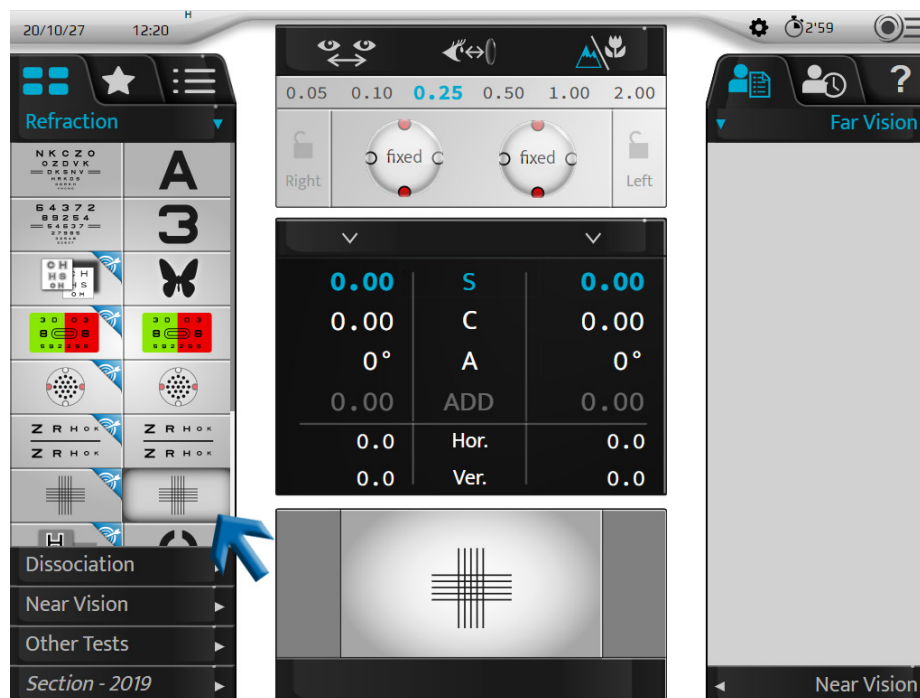

- > Et kryss er vist på testpresentasjonsskjermen.
- > En fast kryssylinder med en "+0.50 (- 1,00) 90°" formel er lagt til pasientkorrigeringen (på høyre øye, venstre øye eller begge øyne).



Denne sylindere genereres **automatisk** av den optiske modulen gjennom kombinasjon med pasientens korrigeringsverdi. Det er ikke en ekstra linse lagt til foran korrigeringen av pasienten (som i tradisjonelle foropter).

2 Still pasienten følgende spørsmål:

“Se på krysset. Fortell meg om de horisontale eller vertikale linjene vises tydeligere for deg eller mørkere eller om de har samme mørkhet.”

Hvis svaret er:

- > **klarere vertikale linjer** legger til  $-0,25\text{ D}$  (\*) til verdien av sfæren. Enten:
  - o på konsolltastaturet ved å trykke på tastene [-],



- o På konsolltastaturet ved å dreie den sentrale knappen med klokka (\*).

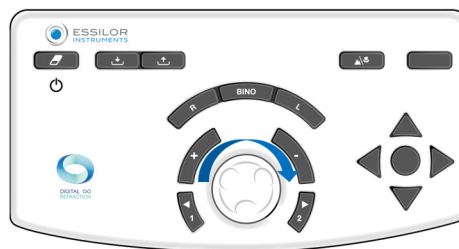

> Start testen igjen inntil pasienten ser jevn klarhet mellom de horisontale og vertikale linjene eller en større klarhet for de horisontale.

- > **klarere horisontale linjer** legger til  $+0,25\text{ D}$  (\*) til verdien på sfæren. Enten:
  - o på konsolltastaturet ved å trykke på tastene [+],

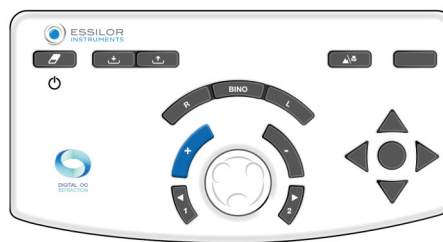

- o På konsolltastaturet ved å dreie den sentrale knappen mot klokka (\*).



> Start testen igjen inntil pasienten ser jevn klarhet mellom de horisontale og vertikale linjene eller en større klarhet for de vertikale.

- > **likhet for mørkhet mellom den horisontale og den vertikale** beholder denne verdien av sfæren.
- I tilfelle foretrukket inversjon mellom de horisontale og vertikale linjene mellom to sfæretrinn, behold de siste verdiene:
- **vertikal** for en pasient **med myopi**
  - **horisontal** for en pasient **med hypermetropi**

### Merknader

- For å unngå de forstyrrende effektene av akkomodasjon, er det mulig å tåkelegge pasienten (med en konveks styrke) inntil du oppnår preferansen for de vertikale linjene og deretter klarer det opp inntil du oppnår en balanse mellom horisontale og vertikale linjer.
- Testen med de faste kryssylinderne antar en nøyaktig korrigerende av astigmatisme i øyet. Resultatet kan forvrenges hvis en direkte astigmatisme (sylinderakse lengre fra 0°) eller motsatt (sylinderakse lengre fra 90°) er over- eller underkorrigert.
- På slutten av testen er de horisontale og vertikale linjene lett tåket (fordi pasienten ser på dem gjennom en sylinder på 1,00 D). Det viktige er at tåkingen er identisk på horisontale og vertikale linjer.



(\*)

Denne informasjonen samsvarer med standardinnstillingene til foropter. **Sfærevariasjonstrinnet er som standard 0,25 D**, men kan justeres i innstillinger.

### d. Reserverte kryssylindere

#### Mål

Bestem verdien på pasientens sylindriske korreksjon:

- Akse,
- I styrke,
- I langsynthet,
- I enkeltøyesyn (høyre øye eller venstre øye).



Historisk ble den reserverte kryssylindertesten utført ved bruk av en linse som er laget av en positiv sylinder og en negativ sylinder av samme styrke og vinkelrette porsjoner mellom dem. Denne linsen var montert på en aksel og tillot posisjonen av positive og negative sylindere å reverseres manuelt ved å vende selve linsen.



I motsetning til tradisjonelle manuelle og automatiske foroptere, er det ingen reversering i Vision-R™ 800 eller "utskifting" av linsen manuelt. Kryssylinderen flytter posisjon øyeblikkelig. Det bestemmes av en kalkulasjon, som i kombinasjon med aktuell korreksjon, er direkte generert av den optiske modulen. Pasienten ser en endring umiddelbart og uten avbrudd og oppfatter dermed forskjeller enklere.

#### Prinsipp

Prinsippet med testen er å kombinere astigmatismen til linsen med ikke-korrigert resterende sylinderverdi for øyet (den som resulterer fra kombinasjonen av øyets astigmatisme og korrigeringen som finnes).

- Hvis astigmatismen er riktig korrigeret, trenger ikke pasienten å oppfatte noen forskjell mellom posisjonene til kryssylinderen. De ses som like tåkede.
- Hvis astigmatismen ikke er riktig korrigeret, oppfatter pasienten en tåket forskjell mellom de ulike posisjonene til kryssylinderen.

Reversert kryssylindertesten finner sted i tre trinn.

1. Sylinderaksesøk
2. Sylinderstyrkesøk
3. Sfærestyrkejustering (basert på sylinderverdien)



### Påminnelse - sylindraksesøk

Søket for sylindraksken består av å sammenligne to posisjoner:

1. Den negative aksen til en korrigerende sylinderen
2. Sylindraksen for pasientkorrigering

Hvis aksen til korrigeringen er riktig, oppfatter pasienten ingen forskjell mellom to posisjoner.

Men hvis pasienten oppfatter en forskjell mellom de to posisjonene, må korrigeringsaksen justeres med 5° (\*) i retningen av den negative aksen til den foretrukne tverrsylinderen. Operasjonen må gjentas inntil pasienten ikke lenger oppfatter en forskjell mellom de to posisjonene eller indikerer en retur til forrige akseposisjon.



### Påminnelse p - sylindrestyrkesøk

Søket for sylindrestyrken består av å posisjonere meridianaer for kryssylinderen i henhold til retningen til aksene på korreksjonen og sammenligne de to posisjonene til kryssylinderen.

Hvis styrken til sylinderen er riktig oppfatter pasienten ingen forskjell.

Men hvis pasienten oppfatter en forskjell, er det nødvendig å modifisere styrken til sylinderen. Hvis pasienten foretrekker det:

- Posisjonen til kryssylinderen med den negative aksene innjustert med den for korreksjonen: det er nødvendig å **øke** den negative sylinderverdien for korreksjonen med 0,25 D (\*).
- Posisjonen der den negative aksene til sylinderen er vinkelrett på aksene til korreksjonen (tilsvarende den positive sylindraksene innjustert med den for korreksjonen): det er nødvendig å **redusere** sylinderverdien med 0,25 D (\*).

Gjenta operasjonen inntil pasienten ikke lenger oppfatter en forskjell eller indikerer en retur til forrige posisjon av kryssylinderen.

**Merk:** etter en utskiftning på 0,50 D til sylinderen, ikke glem å justere sfærestyrken på 0,25 D for å opprettholde konstant ekvivalent sfærestyrke.

### Prosedyre - testytelse, trinn 1 sylindraksesøk

- 1 Trykk på (  ).



Denne testen kan også utføres med et bokstavmål (  ).

> Reversert kryssylindertest vises i visningsområdet på bunnen av berøringsskjermen til konsollen.

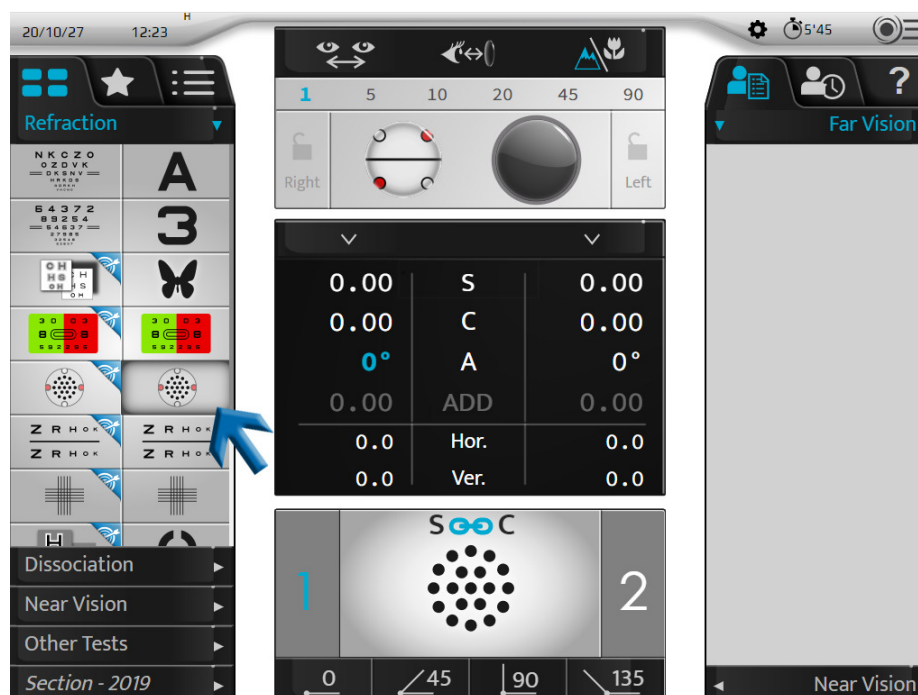

- > Prikktesten vises også på testpresentasjonsskjermen.
- > Kryssylinderen er plassert i sylindraksens verifiseringsposisjon orientert i henhold til retningen til den negative aksen til pasientens korreksjonssylinder.

Denne aksen er visuelt representert av den svarte linjen nedenfor.



De hvite prikkene representerer den positive aksen.



Det er også mulig å plassere den direkte i aksessøkposisjonen ved å klikke én gang på verdien til sylindraksen for øyet det gjelder.

0.00	S	0.00
0.00	C	0.00
0°	A	0°
0.00	ADD	0.00
0.0	Hor.	0.0
0.0	Ver.	0.0

## 2 Still pasienten følgende spørsmål:

"Se på prikkene. Fortell meg om de ser skarpere, mørkere ut, har mer kontrast i posisjon 1, posisjon 2 eller om de ser identiske ut som deg?"



Til:

Viser prikkene i posisjon 1, trykk på [1]-tasten på konsolltastaturet.

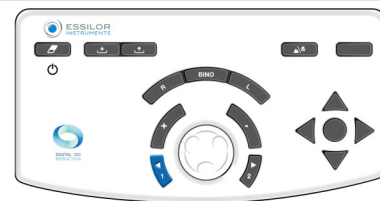

For å vise prikkene i posisjon 2, trykk på [2]-tasten på konsolltastaturet.

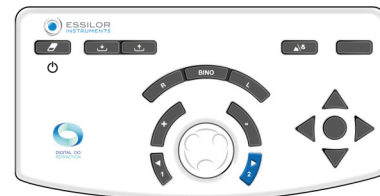

Det er viktig å alltid tilby de tre alternativene:

- o Posisjon 1
- o Posisjon 2
- o Samme

- > Posisjonsendring vises i testpresentasjonsområdet på to måter:

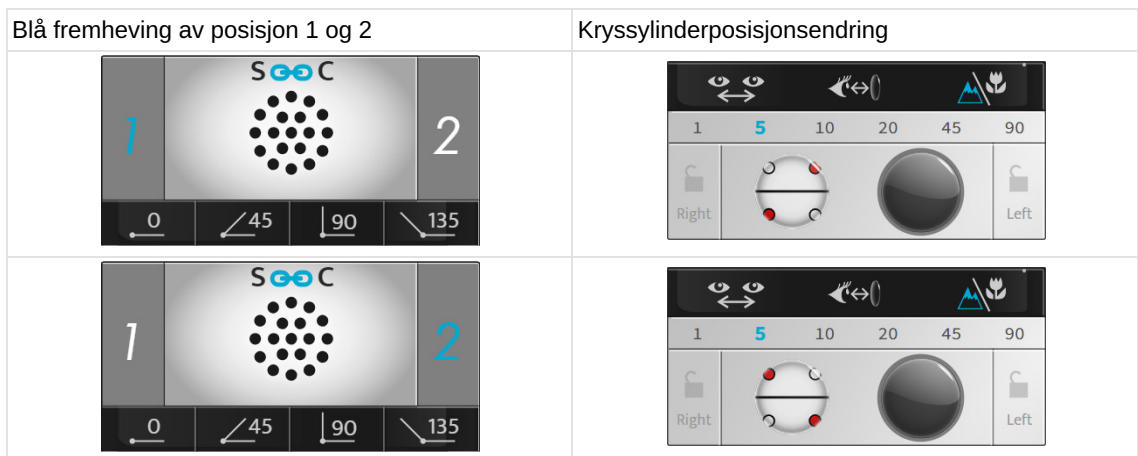

Påminnelse:

- De røde punktene markerer den negative aksen til kryssylinderen
- De hvite prikkene markerer den positive aksen til kryssylinderen

Hvis svaret er:

- > **klarere i posisjon 1**, trykk på [+] -tasten på konsolltastaturet:

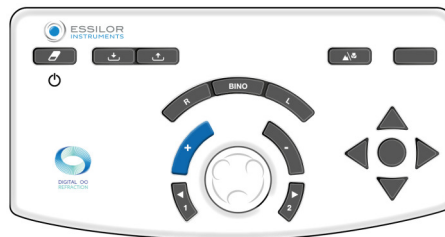

Aksen (den negative sylinderen til korreksjons- og kryssylinderen) roterer i retningen til den negative aksen til pasientens foretrukne posisjon (\*).

> Gjenta testen inntil pasienten ikke lenger ser noen forskjell mellom de to posisjonene i kryssylinderen.

- > **klarere i posisjon 2**, trykk på [-] -tasten på konsolltastaturet:

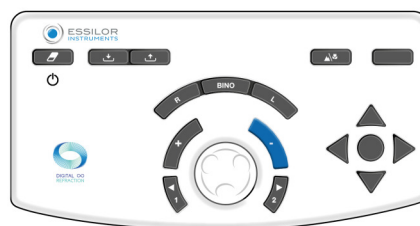

Aksen (den negative sylinderen til korreksjons- og kryssylinderen) roterer i retningen til den negative aksen til pasientens foretrukne posisjon (\*).

> Gjenta testen inntil pasienten ikke lenger ser noen forskjell mellom de to posisjonene i kryssylinderen.

- > **ingen forskjell**, trykk på tastaturets sentrale knapp på konsollen:

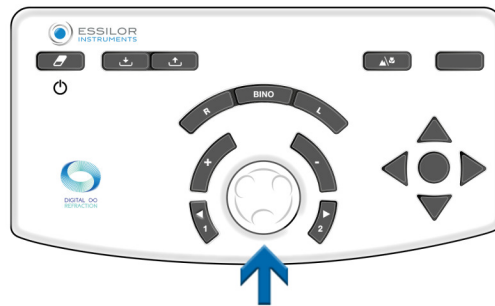

- > Behold denne verdien for sylinderaksen.
- > Refraksjonshodet er deretter automatisk oppsatt i sylindestykkeverifiseringsposisjonen.
- Hvis du foretrekker å reversere posisjon 1 til posisjon 2, hold første verdi på aksen eller en midtre verdi. Valider den ved bruk av den sentrale knappen på konsolltastaturet.

### Merknader

Hvis ingen startende sylindriskkorreksjon er tilgjengelig, lokaliser først sylinderaksen på et område på 45° ved å sammenligne posisjon 0° og 90°, deretter 45° og 135°.

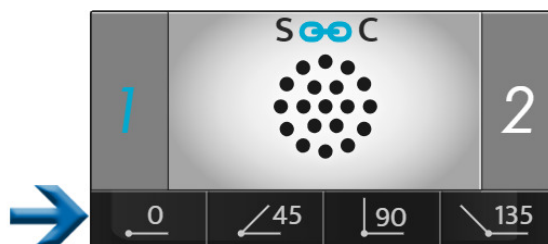

Det vil være nødvendig å plassere en negativ sylinder på -0,50 D i det spesifiserte området på 45° og utfør deretter prosedyren ovenfor.



(\*)

Denne informasjonen samsvarer med standardinnstillingene til foropter.

- **Ingen endring i sylinderaksen er som standard 5°**, men kan justeres i innstillinger.
- Det kan også modifieres under undersøkelse ved å velge det i trinnvisningsområdet.



## Prosedyre - testkjøring, trinn 2 sylinderstyrkesøk

- 1 Velg styrken til sylindere. Enten:
  - o På konsolltastaturet ved å trykke på midtknappen.

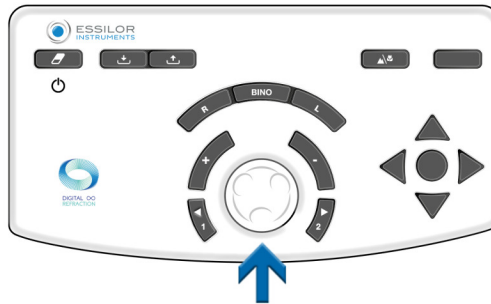

- o På berøringsskjermen til konsollen, ved å klikke én gang ved innstilling av verdien til det bestemte øyet.

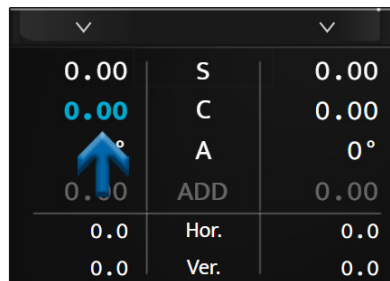

- > Kryssylindere er plassert i styrkeverifiseringsposisjonen til sylindere, orientert i henhold til retningen til den negative akselen til pasientens korreksjonssylinder.



Den er vendt 45° fra stillingen ved leting etter sylinderaksen.

- 2 Still pasienten følgende spørsmål:

"Se på prikkene. Fortell meg om de ser skarpere, mørkere ut, har mer kontrast i posisjon 1, posisjon 2 eller om de ser identiske ut som deg?"



Til:

Viser prikkene i posisjon 1, trykk på [1]-tasten på konsolltastaturet.



For å vise prikkene i posisjon 2, trykk på [2]-tasten på konsolltastaturet.





Det er viktig å alltid tilby de tre alternativene:

- Posisjon 1
- Posisjon 2
- Samme

> Posisjonsendring vises i testpresentasjonsområdet på to måter:

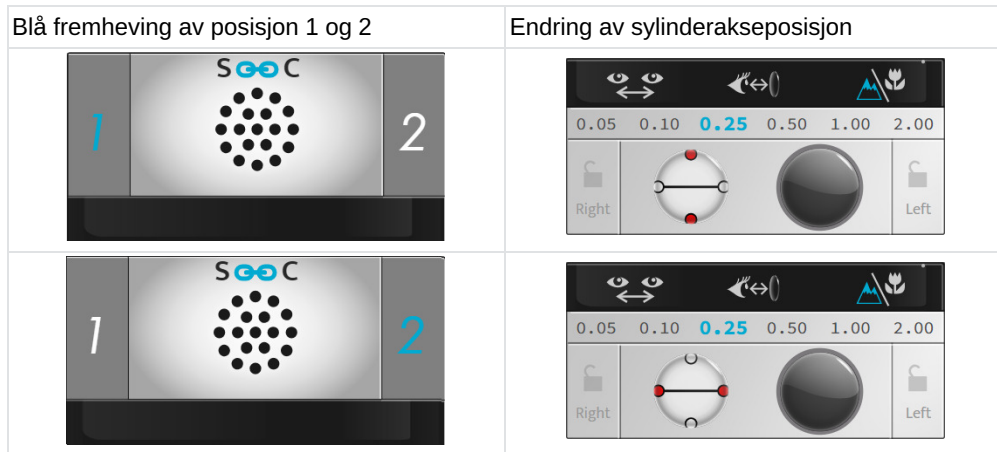

Påminnelse:

- De røde punktene markerer den negative aksen til kryssylinderen
- De hvite prikkene markerer den positive aksen til kryssylinderen

Hvis svaret er:

> **klarere i posisjon 1**, trykk på [+] -tasten på konsolltastaturet:

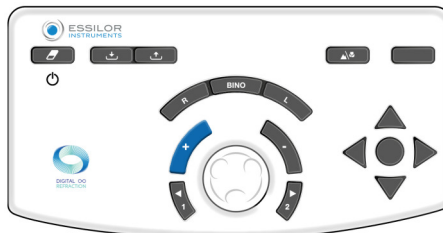

Den negative sylinderverdien til korreksjonen er deretter redusert med +0,25 D.

> Gjenta testen inntil pasienten ikke lenger ser noen forskjell mellom de to posisjonene i kryssylinderen.

> **klarere i posisjon 2**, trykk på [-] -tasten på konsolltastaturet:

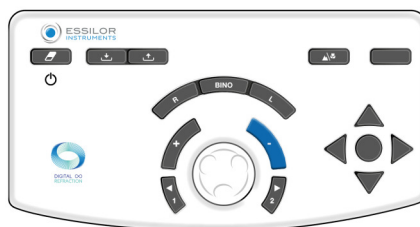

Den negative sylinderverdien til korreksjonen er deretter økt med -0,25 D.

> Gjenta testen inntil pasienten ikke lenger ser noen forskjell mellom de to posisjonene i kryssylinderen.

> **ingen forskjell**, trykk på tastaturets sentrale knapp på konsollen:

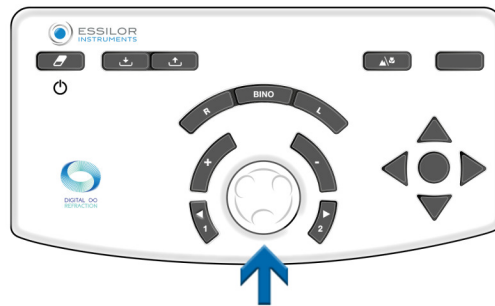

> Behold denne verdien for sylindestykken.

Hvis du foretrekker å reversere posisjon 1 til posisjon 2, behold den laveste verdien av de to sylinderverdiene som finnes.



(\*)

Denne informasjonen samsvarer med standardinnstillingene til foropter.

- Variasjonstrinnet til sylindestykken er som standard 0,25 D, men det kan justeres i innstillingene.
- Det kan også modifiseres under undersøkelse ved å velge det i trinnvisningsområdet.



### Prosedyre - testkjøring, trinn 3 sfærestyrkejustering

- 1 Juster sfæreverdien til å opprettholde den konstante sfæreekivalensen.



Utfør denne operasjonen i tilfelle to styrketrinnvariasjoner er gjort.

Eksempel: Hvis -0,50 D-sylinderen har blitt lagt til, skal sfæren justeres med +0,25 D (\*).

- 2 Denne justeringen, via korrigering av sfæren, er manuell. Du kan gjøre det:

- o På konsolltastaturet ved å trykke på midtknappen.

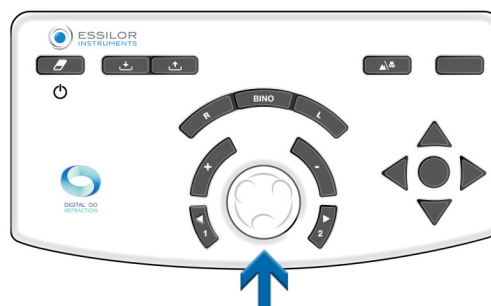

- o På berøringsskjermen til konsollen, ved å klikke én gang ved innstilling av verdien til det bestemte øyet.

0.00	S	0.00
0.00	C	0.00
0°	A	0°
0.00	ADD	0.00
0.0	Hor.	0.0
0.0	Ver.	0.0



(\*)

Hvis variasjonstrinnet i sylindestykken ble valgt ved en annen verdi enn 0,25 D, vil den automatiske justeringen av sfærestyrken også forekomme etter to variasjonstrinn i sylinderen.

For eksempel: hvis pitch er 0,10 D, vil sfæreverdien korrigeres med +0,10 D etter en endring i sylindestykke på -0,20 D.

## e. Biokulær balanse

### Mål

Juster ekvilibrium av korreksjonene mellom høyre og venstre øye i en biokulær synstilstand (begge øyne åpne, men oppfatter samtidig ulike mål).

### Prinsipp

Prinsippet til testen er å gjøre pasientens syn litt uklart ved å introdusere en styrke på +0,50 D (eller +0,75 D) foran begge øyne for å gjøre det lettere å sammenligne synet på høyre og venstre øye.



Det er enklere å sammenligne to uklare syn enn to skarpe.

Hvis pasienten ser klarere med ett øye enn det andre, gjør det øyet som ser best uklart, øk styrken med +0,25 D (eller +0,10 D eller +0,05 D avhengig av trinnet som velges) for å få en uklar synsbalanse mellom de to øynene.

Når ekvilibrium er oppnådd, fjern tidligere introdusert +0,50 D (eller +0,75 D) styrke og behold styrken, hvis noen, lagt til én av de to øynene.

### Merk

Praksis med biokulær ekvilibriumtesting antar at synsnøyaktigheten på begge øyne er identisk eller lignende.

I tilfelle betydelig ulike synsnøyaktigheter mellom høyre og venstre øye, skal det brukes en polarisert rød/grønn test eller en vertikal prismedissojasjonstest. Det vil gjøre det mulig for pasienten å samtidig ta en annen rød/grønn-test for hvert øye. Det vil deretter bli mulig å samtidig søke etter rød/grønn-likhet for hvert øye, med begge øyne åpne.

## Prosedyre - Utføre testen

1 Trykk på (  ).

> Den biokulære ekvilibriumstesten vises i visningsområdet på bunnen av berøringsskjermen til konsollen.

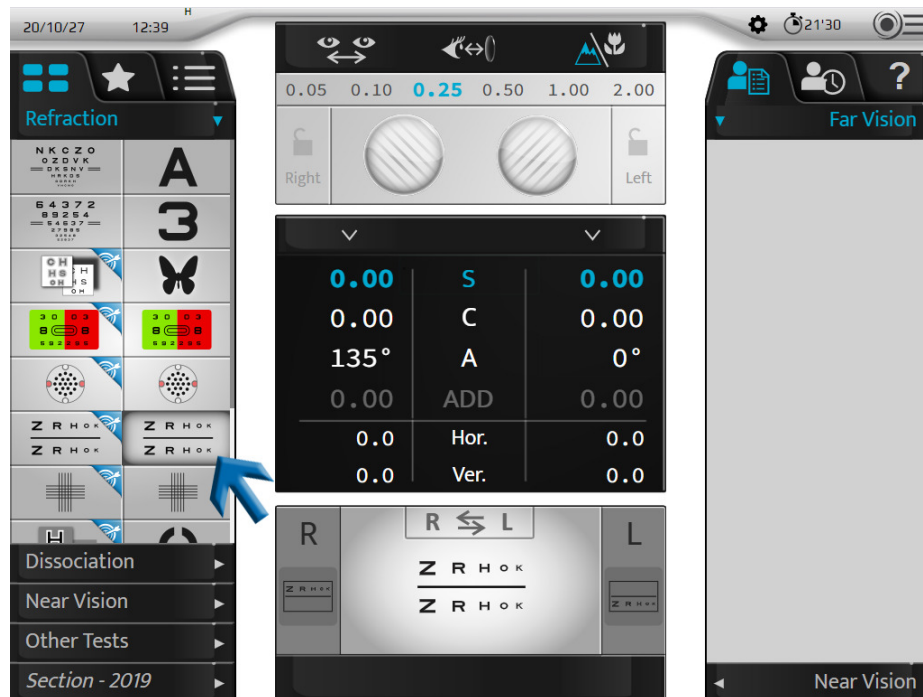

- > De polariserte filtrene plasseres foran pasientens øyne, slik at synet er separert fra øynene.
- > Masker vises .
- > To polariserte bokstavlinjer vises på testpresentasjonsskjermen.



Pasienten kan se:

- o Den øverste linje med høyre øye (\*)
- o Den nederste linje med venstre øye (\*)

2 Sett inn 0,50 D (eller +0,75 D) styrke foran begge øyne (for å gjøre pasientens syn litt uklart).



Du kan introdusere styrken på to måter. Ved å trykke på [Bino] og deretter (når "S"-parameteren er valgt):

1. Ved å dreie midtknappen mot klokka to ganger (+0,50 D) eller tre ganger (+0,75 D).



2. Ved å trykke på [+] to ganger (+0,50 D) eller tre ganger (+0,75 D).



3 Still pasienten følgende spørsmål:

"Se på de to linjene med bokstaver. Fortell meg om bokstavene ser tydeligere ut på den øverste linjen, den nederste linjen, eller om de ser helt like ut?"

Hvis svaret er:

- > **skarpere bokstaver på topplinjen** legger til +0,25 D (\*) til verdien av sfæren på høyre øye. Dette gjøres slik: Trykk på [R]-tasten på konsolltastaturet.



På konsollens tastatur:

- o Trykk på [+] -tasten.

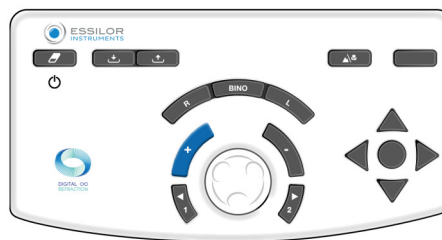

- o Eller skru den sentrale knappen mot klokka (\*).



- > Gjenta operasjonen inntil pasienten ser en balanse i det uklare synet mellom topp- og bunnlinjene eller reverseringen.
- > **skarpere bokstaver på bunnlinjen** legger til +0,25 D (\*) til verdien av sfæren på venstre øye. Dette gjøres slik: Trykk på [L]-tasten på konsolltastaturet.



På konsollens tastatur:

- Trykk på [+] -tasten.



- Eller skru den sentrale knappen mot klokka (\*).



> Gjenta operasjonen inntil pasienten ser en balanse i det uklare synet mellom topp- og bunnlinjene eller reverseringen.

> **identiske bokstaver på topp- og bunnlinjen**, biokulært ekvilibrum oppnås. Merk denne verdien.

I tilfelle foretrukket inversjon mellom topp- og bunnlinjer mellom forslagene:

- Reduser gapet i variasjonstrinnet for å bestemme nøyaktig biokulært ekvilibrum eller
- Hold balansen som gir preferanse til pasientens dominante øye.



Det dominante øyet til pasienten bestemmes under preliminære refraksjonstester.

- 4 Når biokulært ekvilibrum er oppnådd, fjern tidligere introdusert +0,50 D (eller +0,75 D) styrke som ble introdusert ved begynnelsen av testen.



Du kan fjerne styrken på to måter. Ved å trykke på [Bino] og deretter (når "S"-parameteren er valgt):

- Ved å dreie midtknappen med klokka to ganger (+0,50 D) eller tre ganger (-0,75 D).



- Ved å trykke på [-] to ganger (-0,50 D) eller tre ganger (-0,75 D).



Etter den biokulære ekvilibrumtesten, utfør en binokulær sfærekontroll med rød-/grønn testen (skal utføres med begge øyne åpne).

## Merknader

- Hvis pasienten rapporterer at linjene vises og forsvinner eller skifter horisontalt eller vertikalt, har vedkommende sannsynligvis et binokulært synsproblem (vanskelighet med å se eller slå sammen bilder samtidig).
- Det lønner seg å stille spørsmål rutinemessig på dette stadiet av testen for å sikre at pasienten har syn på begge øyne samtidig og at pasientens syn er stabilt.



(\*)

Denne informasjonen samsvarer med standardinnstillingene til foropter. **Sfærevariasjonstrinnet er som standard 0,25 D**, men kan justeres i innstillinger.







## 2. Nærsynsprøver

Synstester i nærheten skal utføres med stenger og nærpunktskart.

## X. SMARTE TESTER



En smart test er en halvautomatisk test ved bruk av en algoritme som kan hjelpe brukerne med å bestemme den subjektive refraksjonen til pasienten mer nøyaktig eller raskere. Under en smart test lagres alle svarene og integreres automatisk for å bestemme et optimalt subjektivt refraksjonsresultat som skal verifiseres før forskrivning.

-  De smarte testene kan identifiseres gjennom et piktogram som befinner seg på høyre side av ikonet.
  - Hvilke smarte tester som er tilgjengelige, avhenger av produkt- og programvareversjonen () ()
-  Noen av hovedtestene er kun beskrevet her for å hjelpe til med å forstå driften av instrumentet.
-  For hver test er en kontekstmessig "i situasjon"-hjelp tilgjengelig ved å trykke på .
-  Alle smarttestene er basert på prinsippet med å legge inn pasientsvar og fremdriften av algoritmen for å bestemme den kontrollerte innstillingen. Og dette inntil den riktige verdien finnes.

## 1. Refraksjonstester

### a. Rød/grønn eller duokrom smart test

#### Mål

Raffiner pasientens sfærekorrigeringsverdi i:

- Langsynthet,
- monokulær synstilstand:
  - høyre øye (RE),
  - venstre øye (LE),
- binokulær synstilstand (RLE dvs. RE og LE samtidig).

## Prosedyre - Utføre testen

1 Trykk på (  ).

> Testvisningsvinduet i bunnen av berøringsskjermen på konsollen gjør at du kan velge under hvilke forhold testen vil utføres (RE, LE, BINO).

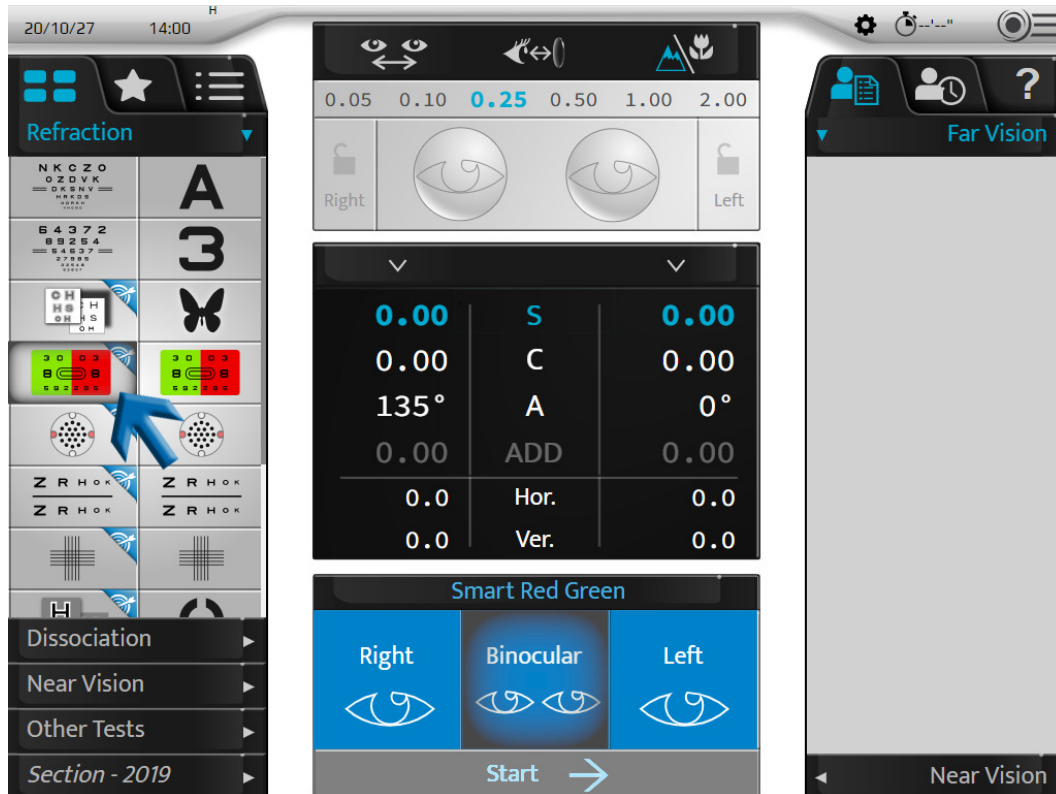

2 Når betingelsen er valgt, start testen.

- På berøringsskjermen ved å trykke på [Start].

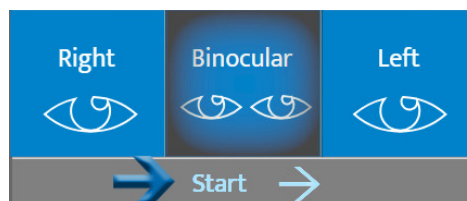

- På konsolltastaturet ved å trykke på midtknappen.

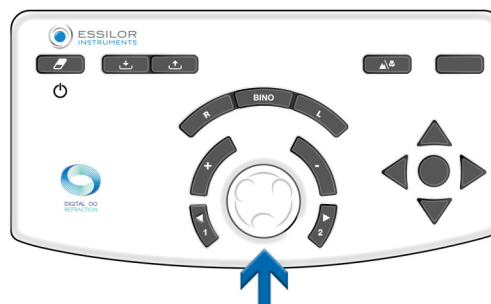

- > Rød/grønn smarttesten vises i visningsområdet på bunnen av berøringsskjermen til konsollen.

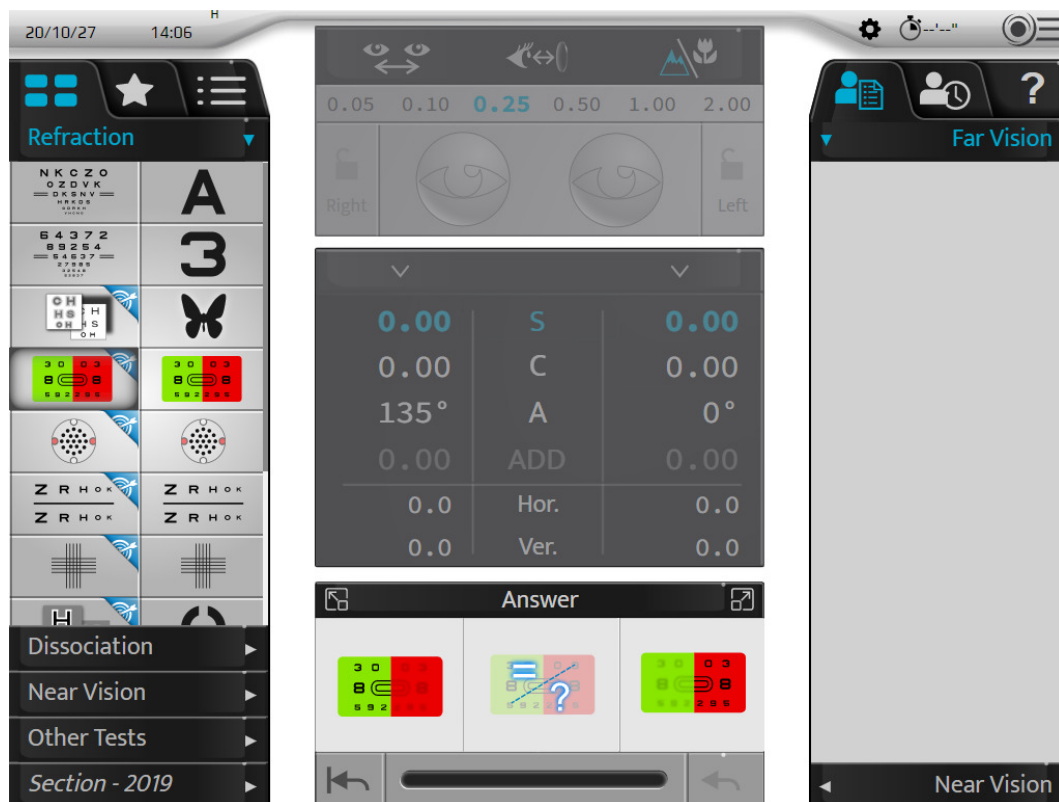

Den midtre delen av skjermen vises i grått. Det er ikke lenger mulig å modifisere verdiene for de kontrollerte innstillingene, maskene, filtrene eller justeringene til instrumentet.

- > Den tilsvarende tabellen av optotyper vises på testpresentasjonsskjermen.

3 Still pasienten følgende spørsmål:

*“Se på bokstavene på den røde bakgrunnen og den grønne bakgrunnen. Fremstår de som tydeligere mot den røde bakgrunnen, mot den grønne bakgrunnen, eller er de like tydelige på begge.”*

Hvis svaret er:

- > **mørkere på den grønne bakgrunnen.** Velg svaret ved enten å:
  - o Trykke på tilsvarende svar på berøringsskjermen.

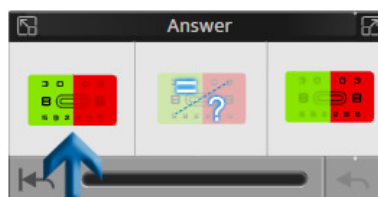

- o på konsolltastaturet ved å trykke på tastene [+],



> **mørkere på den røde bakgrunnen.** Velg svaret ved enten å:

- o Trykke på tilsvarende svar på berøringsskjermen.

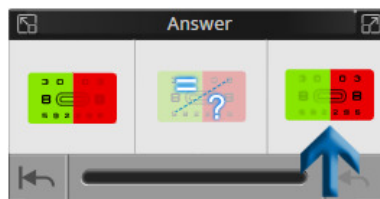

- o på konsolltastaturet ved å trykke på tastene [-],

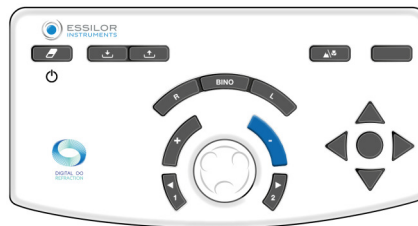

> **ingen preferanse, vet ikke.** Velg svaret ved enten å:

- o Trykke på tilsvarende svar på berøringsskjermen.

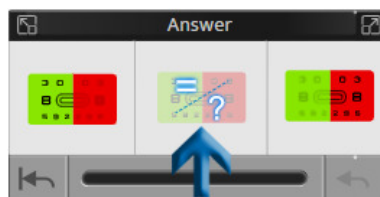

- På konsolltastaturet ved å trykke på midtknappen.

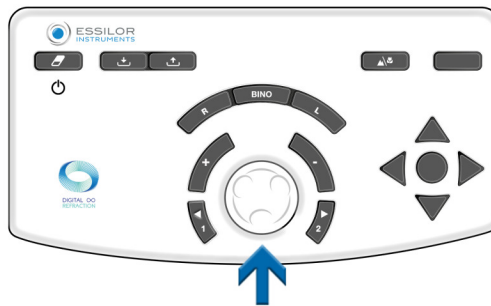

Svarvinduet gjør det også mulig med:

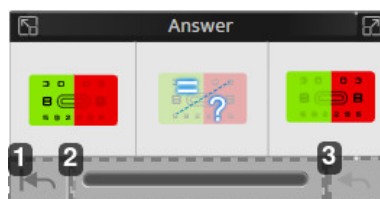

1. Retur til begynnelsen av testen
2. Visualiser fremdriften av testen  
Tre statusindikasjoner på fremdriftssøylen er tilgjengelige.
3. Avbryt det siste svaret



En feilmelding kan oppstå hvis det er uregelmessighet i løpet av testen.  
EKSEMPEL:

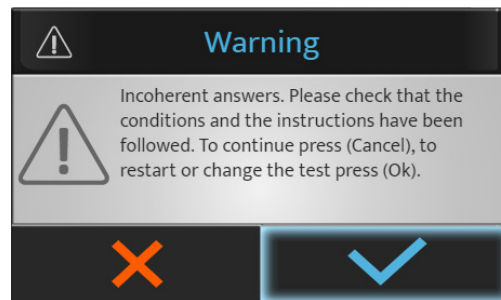

Trykk:

- (✓) for å stoppe eller starte testen på nytt.
- (✗) for å fortsette testen.

- 4 Avslutt testen ved å trykke på [Closed].

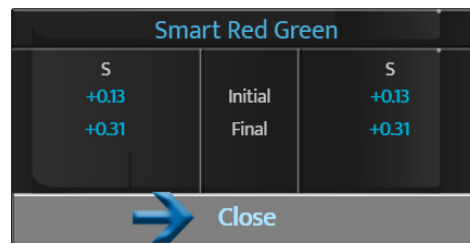

- 5 Velg følgende test på berøringsskjermen ved å trykke på ønsket test i den tilgjengelige listen.



I tilfelle et testprogram, foretas flytting til følgende test:

- o På berøringsskjermen ved å trykke på [Next].

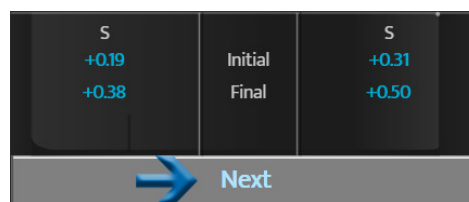

- o På konsolltastaturet ved å trykke på midtknappen.

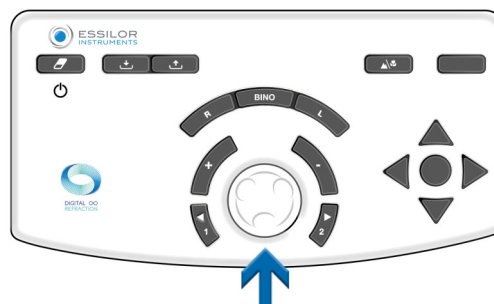

## XI. REFRAKSJON PÅ FORESKRIVELSE [PVP]

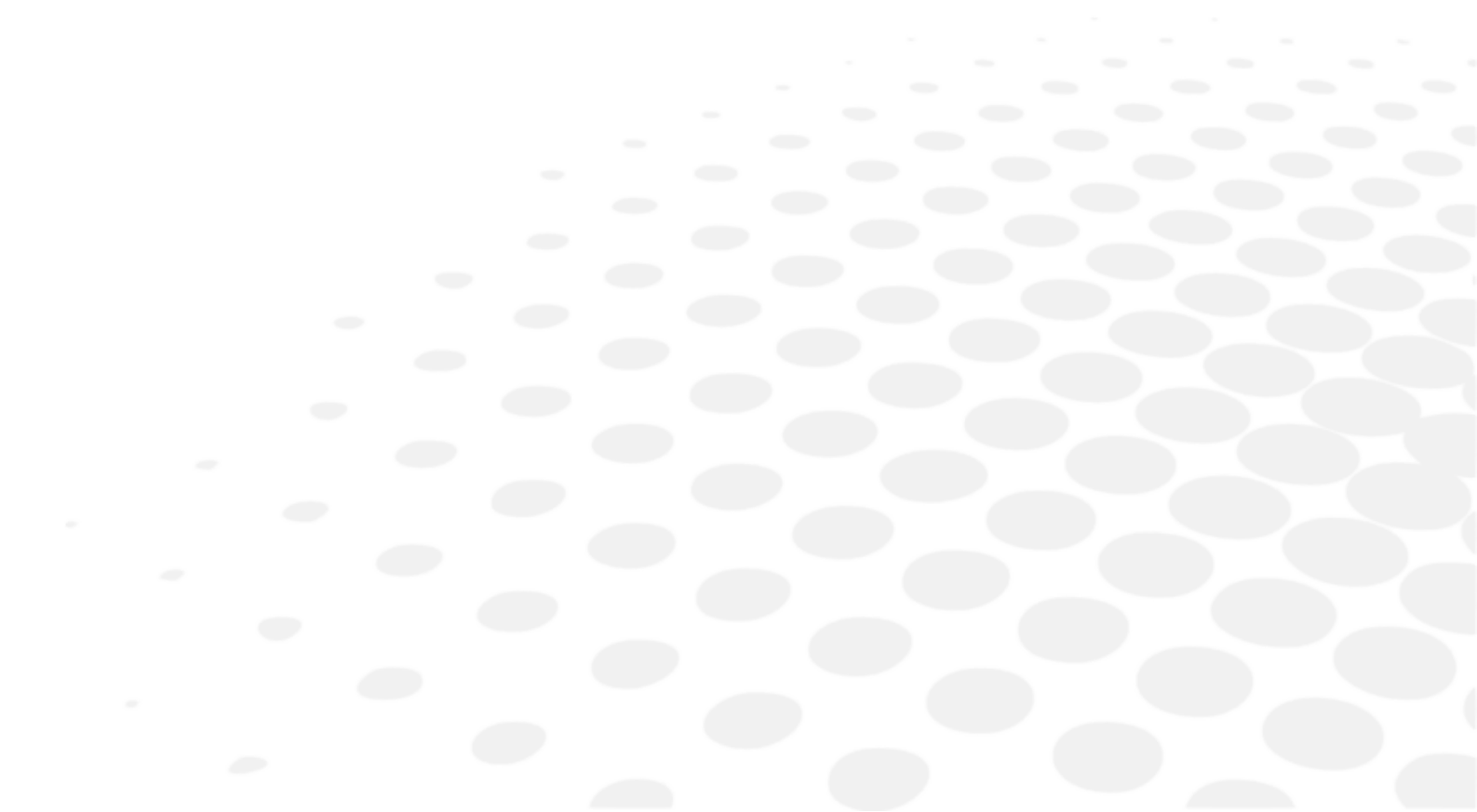

## 1. Beskrivelse

[PVP]Testen [Prescribe Vision Performance] er utviklet til å bistå ECP i å forvandle den presise refraksjonen til den endelige foreskrivelsen.

Tilgang til [PVP] testen kan skje med bruk av handlingsknappen som er tilgjengelig i Smart-programmene etter refraksjonen for langsynthet.



Følgende skjerm vises:

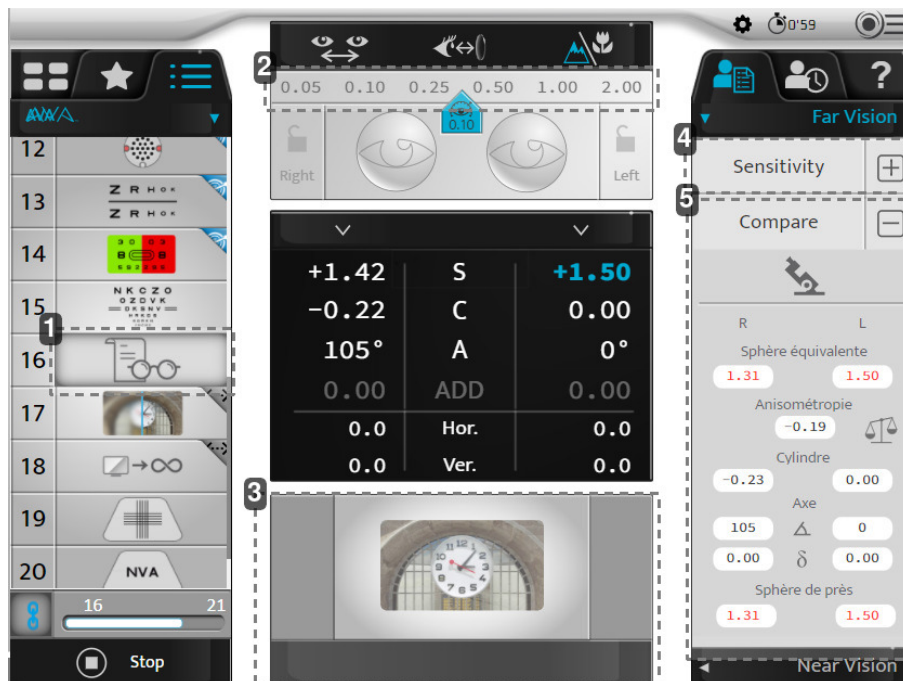

### 1. PVP-handlingsknapp

Ny test tilgjengelig i [AVA]-smartprogrammet på slutten av langsyntrefraksjonen for å hjelpe ECP til å justere den presise refraksjonen til den perfekte foreskrivelsen.

### 2. Personlig tilpasset trinn

Gjeldende trinn beregnet til å passe pasientens sensitivitet.

### 3. Innovativt bilde sett av pasienten

Nøyaktig mål som inkluderer flere stimuli med høy og lav frekvens, kontrast, dybde, struktur, farger og retning sett av pasienten for å fokusere på synet (klarhet og skarphet) under justering av refraksjonen.

### 4. Sensitivitetsfaktor

Pasientens sensitivitet beregnes automatisk langs hele [AVA]-smartprogrammet, takket være algoritmer og gir oss mulighet til å gi en personlig tilpasning benyttet i [PVP].

### 5. Beregning av forskjellene i korrigering

Beregningen av forskjellene i korrigering kan utføres mellom ny refraksjon og alle korrigeringene i minnet, for eksempel nåværende briller.

Den inkluderer forskjellene i sfærestyrke, sylindrestyrke, anisometri, akse (i grader og diopter) og nærsyntsferestyrke.

## 2. Slik sammenligner du den nye refraksjonen med den tidligere refraksjonen

Når du når dette punktet etter refraksjonen for langsynthet, vises [PVP]-skjermen.

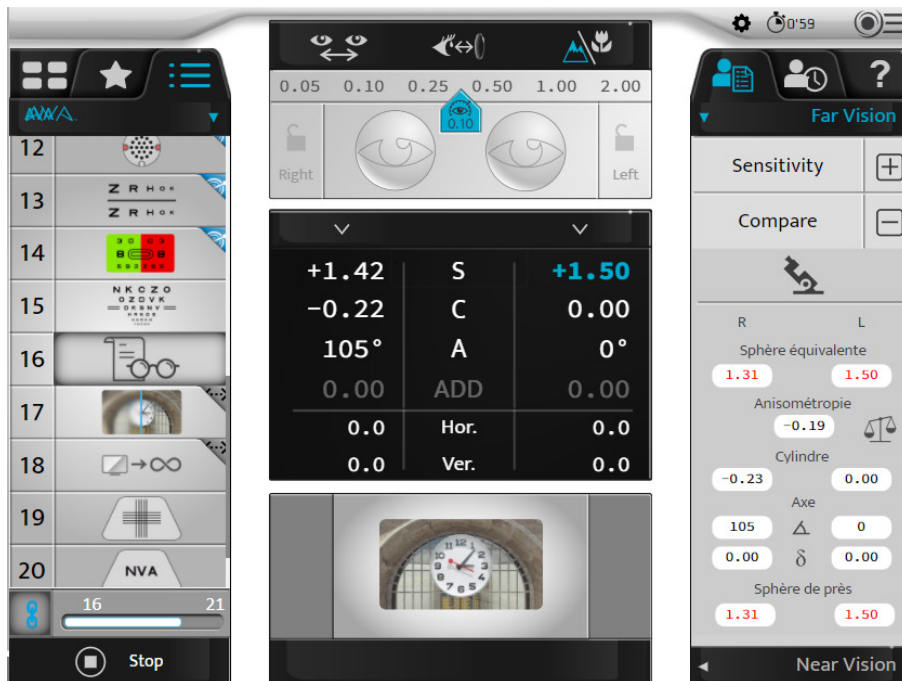

Først, se på resultatene på høyre side av skjermen for å bestemme hvilken justering (sfære, sylindrestyrke, akse...) du må fokusere på, avhengig av forskjellene mellom den gamle korrigeringen og den nye.

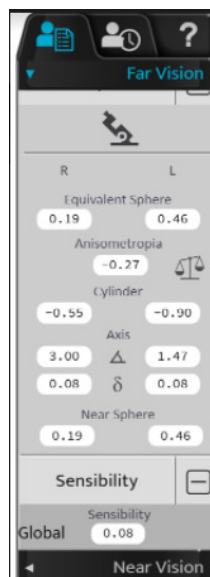

Du vil for eksempel forsikre deg om at den nye refraksjonen din ikke er for konkav.

- 1 Klikk på verdien for binokular sfære.

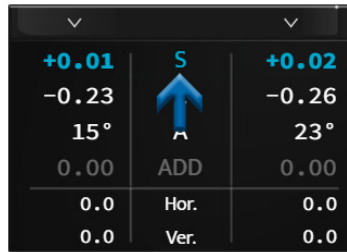

- > Sensitivitetsstrinnet velges som standard øverst.



- > Bildet vises allerede på skjermen.

- 2 Be deretter pasienten gjøre følgende:

"Se på bildet som helhet. Virker bildet nærmere og behageligere å se på med posisjon 1 eller posisjon 2? Fokuser på de forskjellige strukturene i mursteinene og vinduet, på de forskjellige kontrastene og skyggene på klokken og bygningen og de forskjellige linjene og kurvene i bildet."

Mens pasienten ser på det nye bildet, kan du fortsette som følger:

- 3 Spør pasienten om bildet er klart og behagelig å se på med gjeldende linse.
- 4 Legg til mer "pluss" ved å dreie den sentrale knappen til venstre for å bekrefte at det er en reduksjon av komfort:
  - o Hvis ja, gå til trinn 5
  - o Hvis ikke fortsetter du å legge til mer "pluss" til komforten reduseres.
- 5 Legg til mer "minus" ved å dreie den sentrale knappen til høyre til ingen forbedring ses i komfort og klarhet.
- 6 Når dette punktet er nådd, har du nådd den endelige styrken.



For å kunne utføre det [PVP] punktet, trengs pasientens sensitivitet. For å kunne beregnes av algoritmen vår, må minst to tester (Smart RG og Smart CC) utføres for ett øye. Tvert imot, [PVP]-ikonet vil ikke være tilgjengelig.

Tilgjengelig	Ikke tilgjengelig

## XII. REFRAKSJONSSAMMENLIGNING (BLUETOUCH)

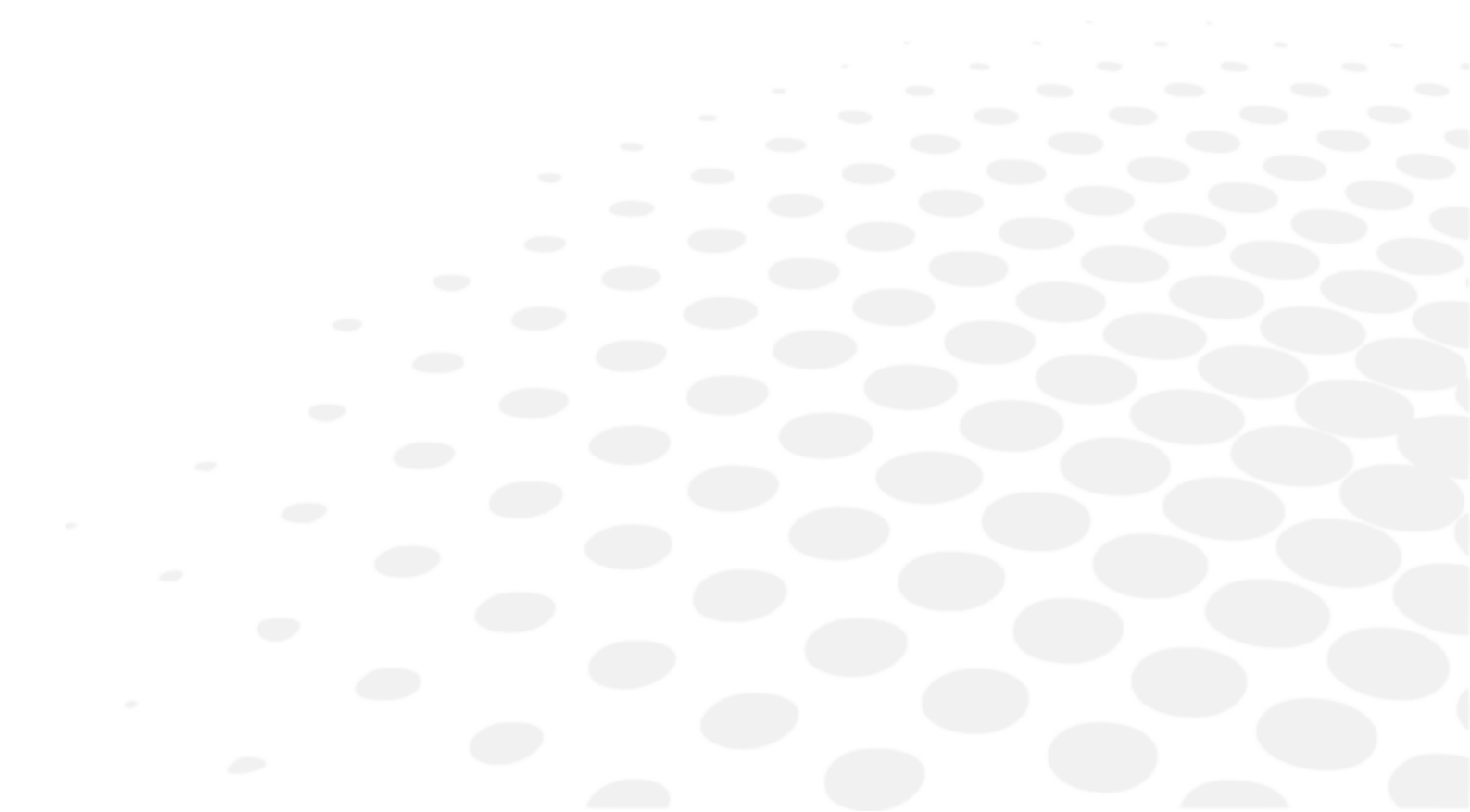

## 1. Beskrivelse

Tilgang til sammenligningsskjermen kan foretas:

- På konsolltastaturet ved å trykke på sammenligningsknappen.



- Med handlingsknappen som kan settes opp i en personlig tilpasset test.

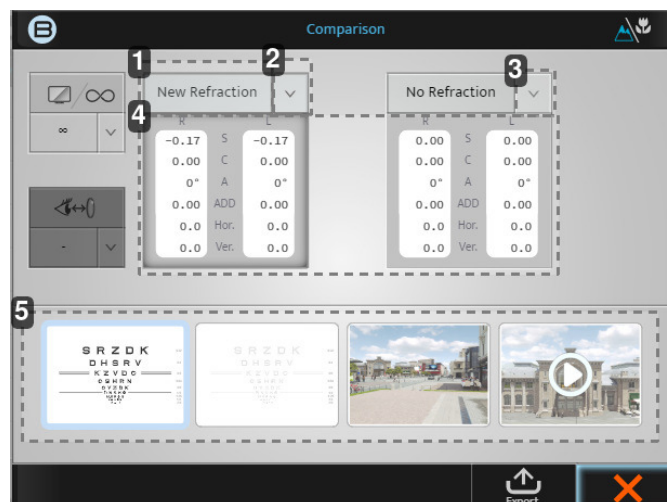
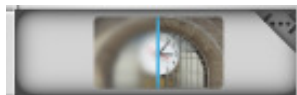

### 1. [New refraction] fane

Denne verdien vil gi refraksjonen som er foretatt sist, og hvis du trykker på blokken, vil disse styrkene vises.

### 2. Pil ned

Hvis du klikker på pil ned, vil du kunne velge andre lagrede data å sammenligne, slik som:

- Linsemåler
- Auto-kerato-refraktometer
- Etc

### 3. Pil ned

Hvis du klikker på pil ned, vil du kunne velge andre lagrede data å sammenligne, slik som:

- Linsemåler
- Auto-kerato-refraktometer
- Etc

### 4. Data

Hvis du klikker på selve den grå blokken, vil styrken i foropter endres til disse verdiene.

### 5. Displayvinduer

De 4 displayvinduene gjør at du kan endre skjermen som vises, og sammenligne med log-MAR og 3D, og video.



Når du vet hvilke data du ønsker å sammenligne med hvilket bilde, er det alltid best å bytte mellom de to dataene gjentatte ganger og spørre pasienten hva de foretrekker.

## 2. Slik sammenligner du den nye refraksjonen med den tidligere refraksjonen

- 1 Når dataene er oppdatert, klikk på:



eller

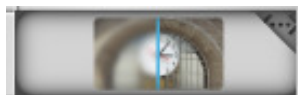

> Følgende skjerm vises:



På det første skjermbildet er standard sammenligningsverdier [New refraction] og [No refraction]. Da du hadde en linsemålerverdi i minnebasen, vil den automatisk ha disse to sammenligningene valgt allerede.

For dette eksempelet må du endre [No refraction] til [Lensmeter].

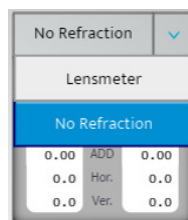

- 2 Etter å ha valgt skjermen for å foreta sammenligningen på, kan du veksle mellom de to foreskrivelsene ved å klikke på de to grå boksene.
- 3 Spør pasienten om de ser noen forskjell ved sammenligning av de to verdiene. (Pasienten skal foretrekke den nye refraksjonen.)
- 4 Du kan informere pasienten om at når du velger den nye refraksjonen, er det slik han/hun vil se med de nye brillene og at han/hun skal være i stand til å se forbedringen.

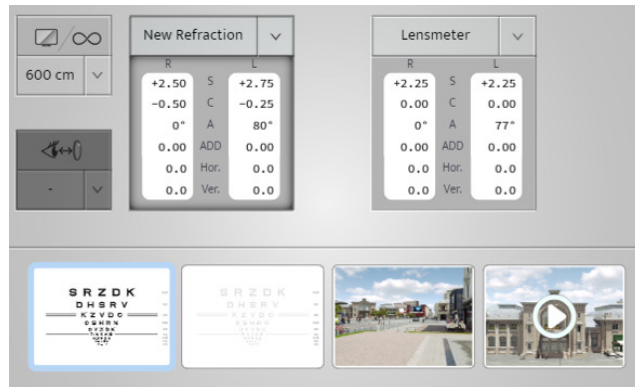

Derfor kaller vi den "pengeknappen". Den konverterer refraksjonen inn i et salg ved å vise pasienten den forskjellen han/hun vil se.

### 3. Varslingsfunksjonen i sammenligningsskjermen

"Varsling"-funksjonen har blitt utviklet for å assistere ECP for å være klar over om det finnes noen betydelige endringer fra pasientens tidligere informasjon. Denne autovarslingsfunksjonen er et alternativ som kan aktiveres og tilpasses personlig i [Setting]-menyen.

Hvis aktivert, vil denne varslingen vises i rødt, slik som vist på bildet nedenfor.

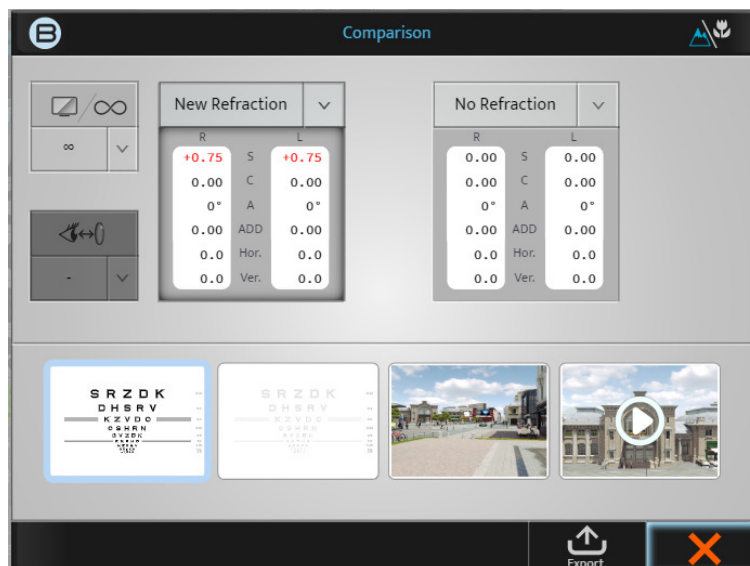

Merk at denne funksjonen kan aktiveres, deaktiveres eller tilpasses personlig på følgende [Setting] skjerm.

	Data Format / Units	Distances	Lens Step	Configuration
Unit Distance	cm	inch	dioptr	
Far Exam Distance	600 cm			
Near Exam Distance	28 cm	33 cm	40 cm	50 cm 67 cm
Vertex Distance	12 mm	13.75 mm	16 mm	18 mm 20 mm
Comparison screen	Infinity		Screen distance	
Comparison screen alert	None	When $\Delta > 0.50D$	When $\Delta > 1.00D$	

Hvis aktivert kan ECP bestemme om å se denne "Varslingen" når diopترفorskjellen er større enn 0,50 D eller hvis større enn 1,00 D.

## XIII. [VERTEX] AVSTANDSMÅLING

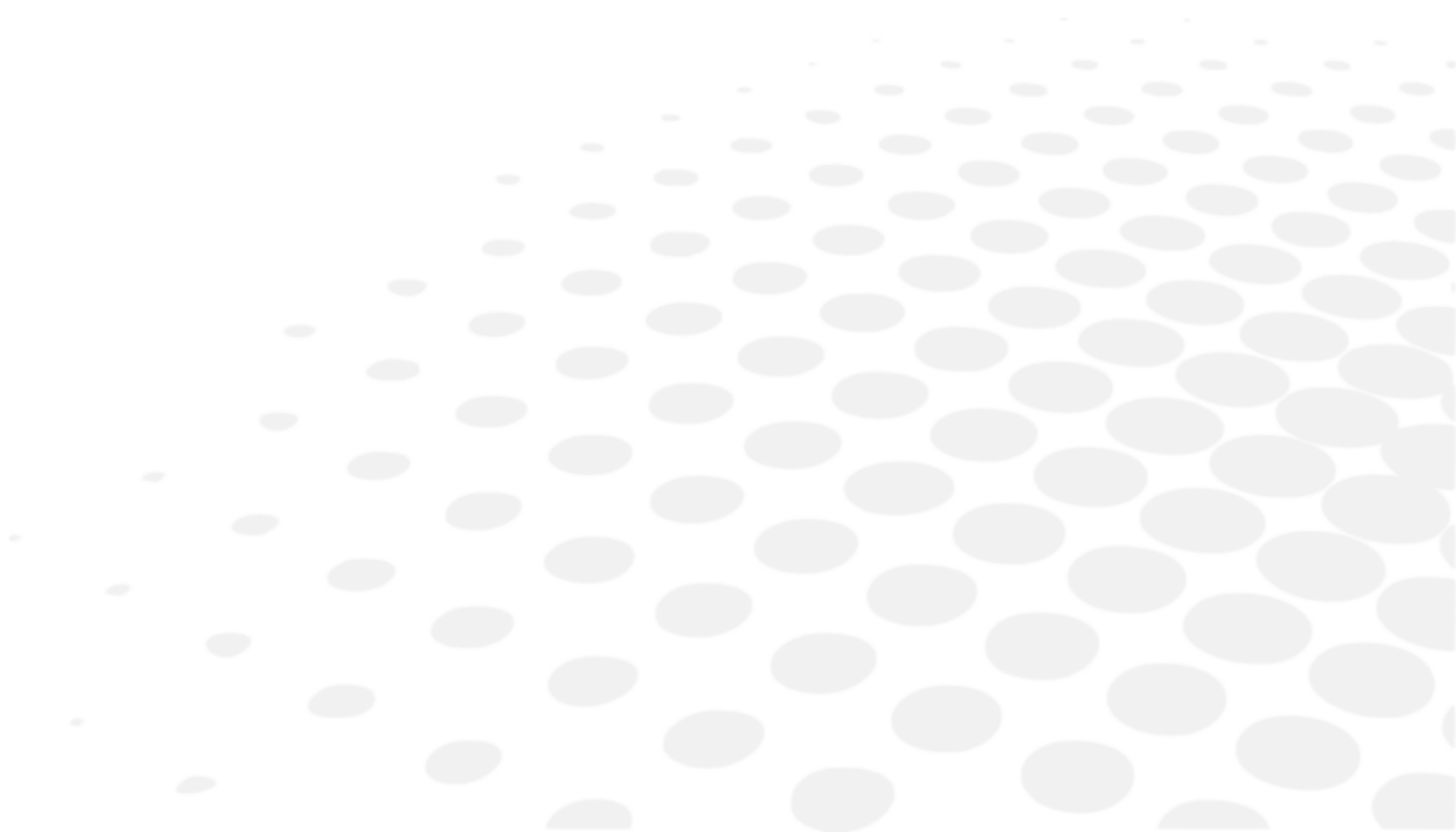

## 1. Beskrivelse



Avstanden [Vertex] er avstanden mellom baksiden av en korrigerende oftalmisk linse (på bakre overflate) og pasientens øye (ved apeks av hornhinnen). Avstanden [Vertex] har alltid vært viktig i refraksjon, siden refraksjonsverdien til et øye avhenger av avstanden der den korrigerende linsen er plassert foran øyet. Faktisk, jo lengre bort linsen er fra øyet, desto mer minus på den korrigerende styrken; jo nærmere linsen er øyet, desto mer pluss på styrken, uansett ametropi.

### Det kan være svært viktig å måle [Vertex]-avstanden.

- Hvis pasienten stilles inn og testes ved en annen avstand sammenlignet med [Vertex]-avstanden til brillene, kan styrkeendringen ha en virkning på effekten til brillene.
- Dette er mer tydelig på høyere styrker

## 2. Hvordan måle

- 1 Be pasienten stille seg bak foropteret og hvile hodet mot pannestøtten, mens han/hun ser på tabellskjermen på avstand.
- 2 Praktiseren kontrollerer at foropter befinner seg nært nok til pasientens øye, for å tilby et bredt synsfelt, men langt nok til å unngå at pasientens øyenvipper er i kontakt med baksiden av den optiske modulen.
- 3 Avstanden kan enkelt justeres ved bruk av rotasjonsknappen som sitter foran på Vision-R, ved å vende den med klokka for å redusere [Vertex]-avstanden og mot klokka for å øke den.



- 4 Pasienten bes deretter se på avstand og åpne øynene vidt opp. Praktikeren trykker på ikonet for [Vertex]-avstand på toppen av konsollskjermen.

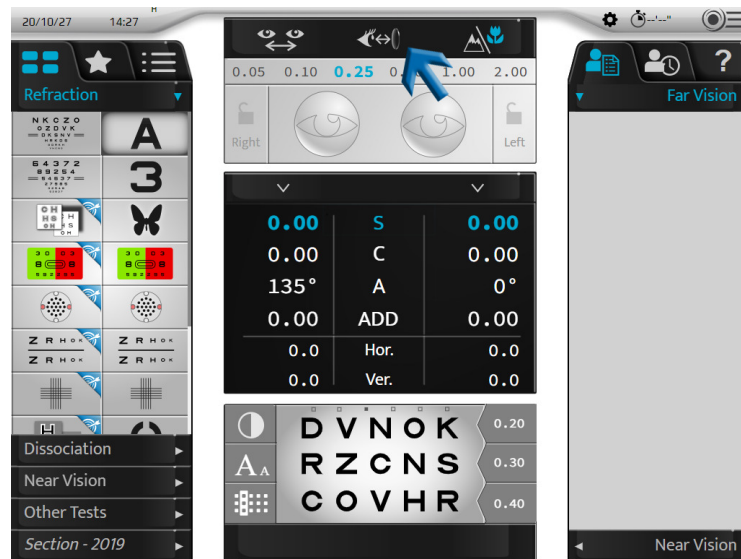

- 5 De to kameraene tar bilder av øynene, som vises på konsollen.

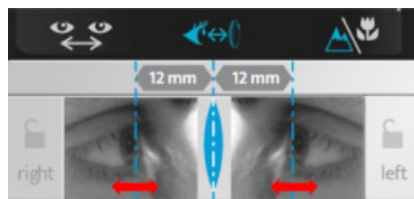

- > To vertikale linjer vises på bildene og praktikeren må bare justere dem med hornhinneapeksen, enten binokulært eller monokulært.

På konsollens tastatur:

- o ved å vende sentralknappen med klokka eller mot klokka, eller

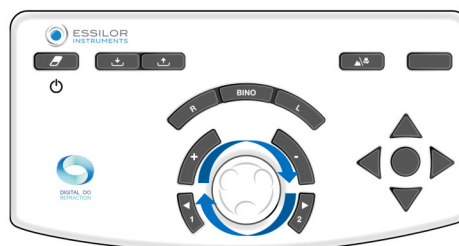

- o ved å trykke på tastene [+/-].

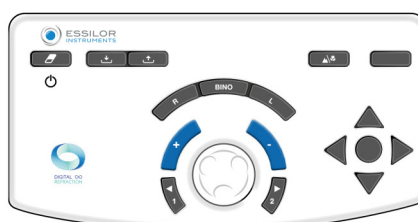

- > Verdien(e) på [Vertex]-avstanden(e) vises automatisk og kan deretter registreres. En [Vertex]-avstand på 10 til 20 mm er egnet.

## **XIV. STANDARD & TILPASSEDE PROGRAMMER OG TESTER**

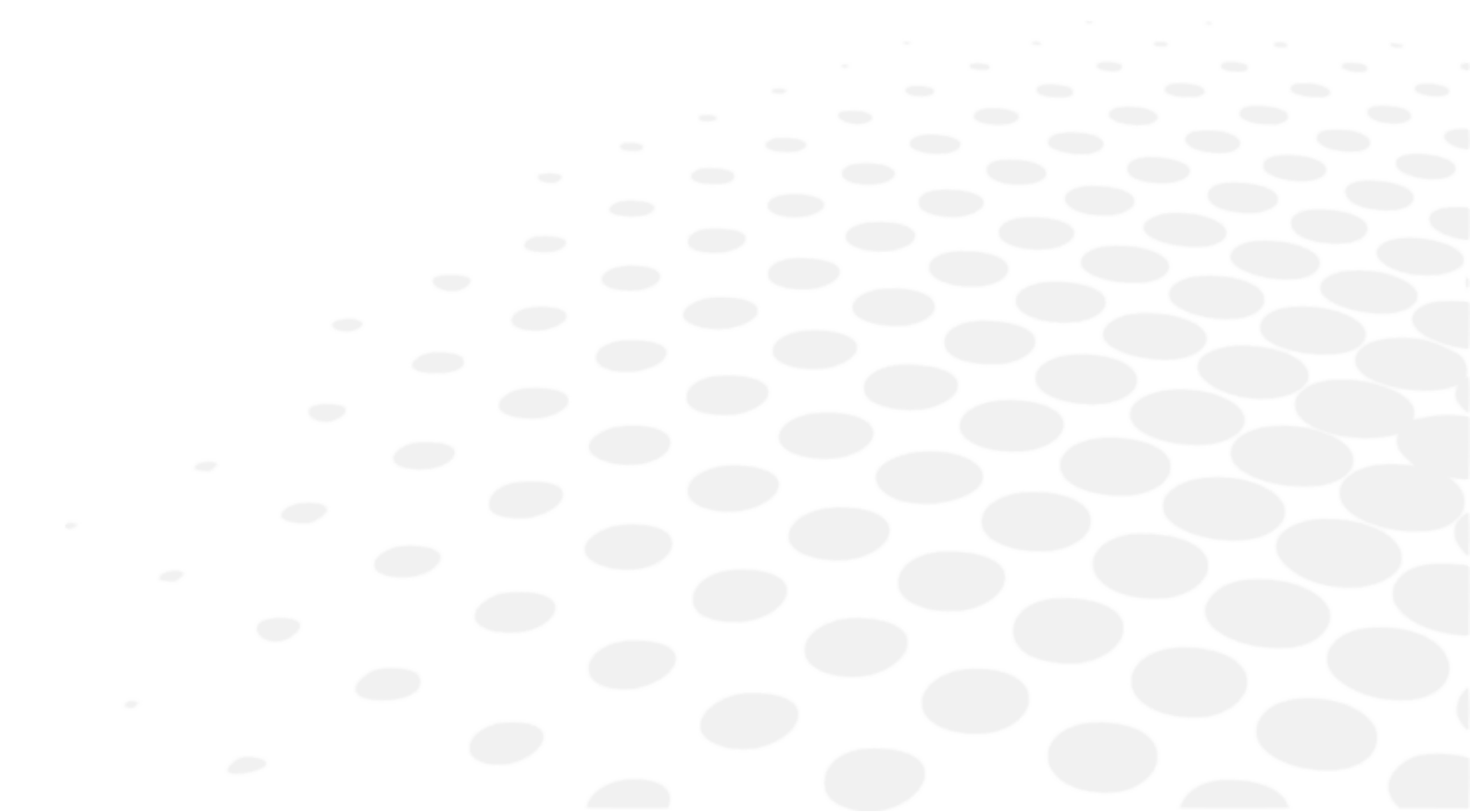

## 1. Tilpass program

Vision-R™ 800 gjør at du kan tilpasse testsekvensen (programmet).

Personlig tilpasning av et program henviser til selve programmet og ikke til detaljene innenfor teksten.

- 1 Trykk på (☰) (☑).

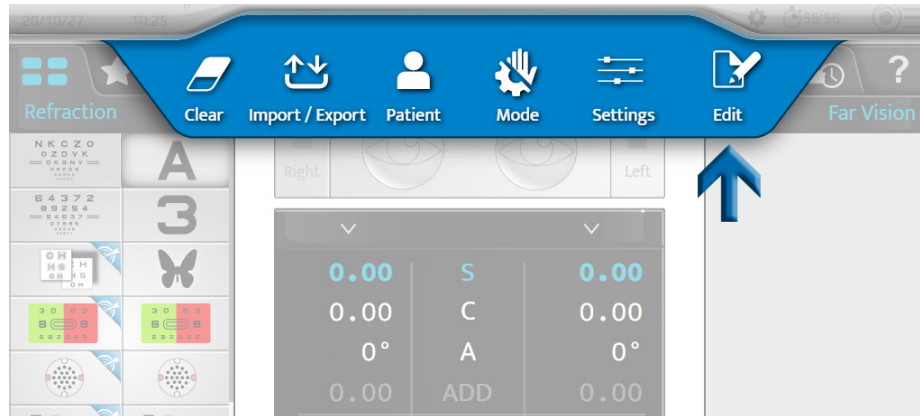

- 2 Klikk på (☰) og klikk på [+] for å opprette et nytt program.

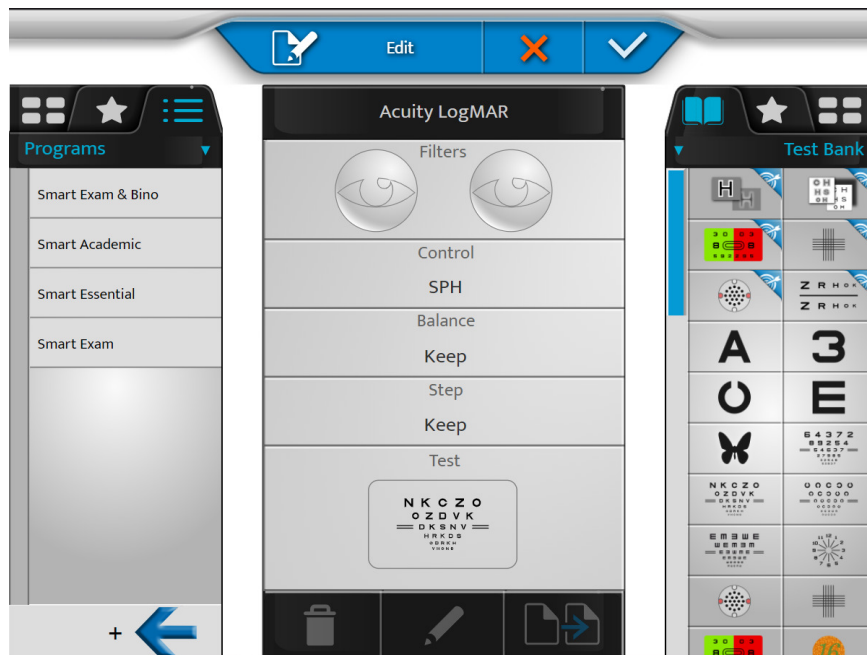

> Følgende side vises:

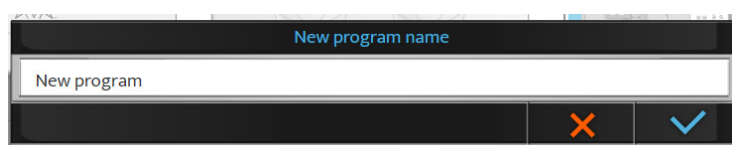



Som standard er navnet [New program]. På dette trinnet er det mulig å modifisere navnet på programmet.

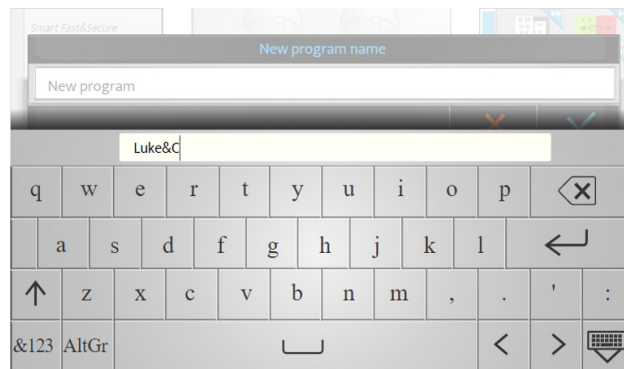

3 Navngi programmet og klikk på (←).

> Det nye programmet vises i kursiv i listen over programmer.

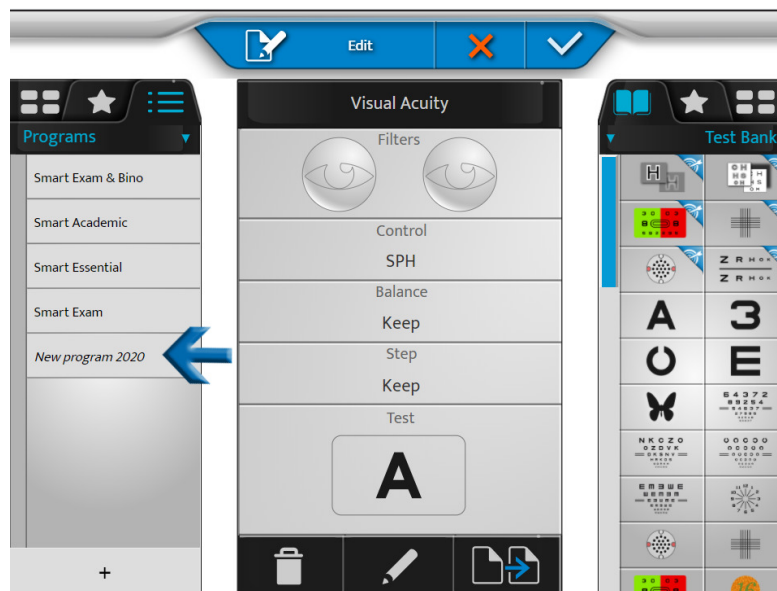

- 4 Klikk og hold inne navnet på programmet for å endre navnet og rekkefølgen i listen med programmer.

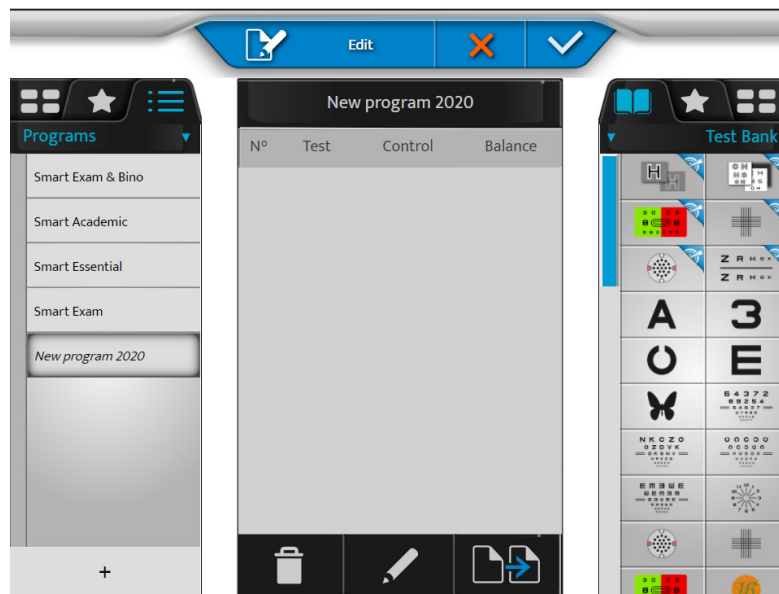

- 5 Klikk på (✎) for å redigere programmet.  
> Listen over tester vises i høyre kolonne.
- 6 Velg en første test fra testbanken, favoritter eller biblioteket (ved å klikke på tilsvarende fane på toppen av høyre kolonne).

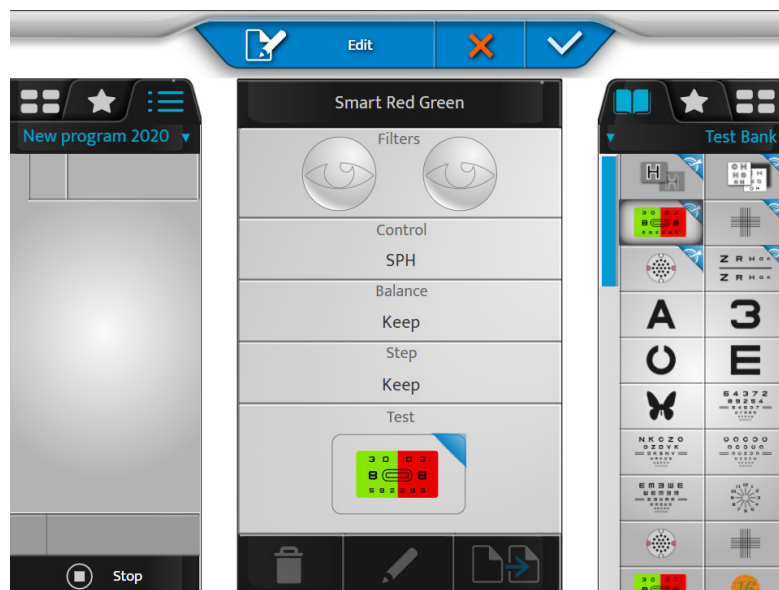

- Testinnholdet vises i midtblokken på skjermen.
- Innholdet i programmet vises i venstre del.

- 7 Klikk på testen og dra og slipp den i programmets testliste (venstre kolonne) på tiltenkt plassering.



- 8 Gjør det samme for de følgende testene for å sammensette programmet.

- 9 Du kan deretter klikke på:

- (🗑️): for å fjerne valgt test
- (✍️): for å redigere og endre testen
- (📄➡️): for å duplisere programmet



Det er mulig å endre rekkefølgen av testene ved å dra og slippe listen over tester i programmet.

- 10 Klikk på (✓) for å validere endringene.



Du kan klikke på [Stop] for å gå tilbake til listen over programmer, redigere tester eller favoritter før du går ut av redigeringsmodusen ved å validere med tasten (✓).

## 2. Tilpass test

Vision-R™ 800 gjør at du kan redigere den spesifikke testen i stor detalj.

- 1 Trykk på (☰➡️) (Edit).

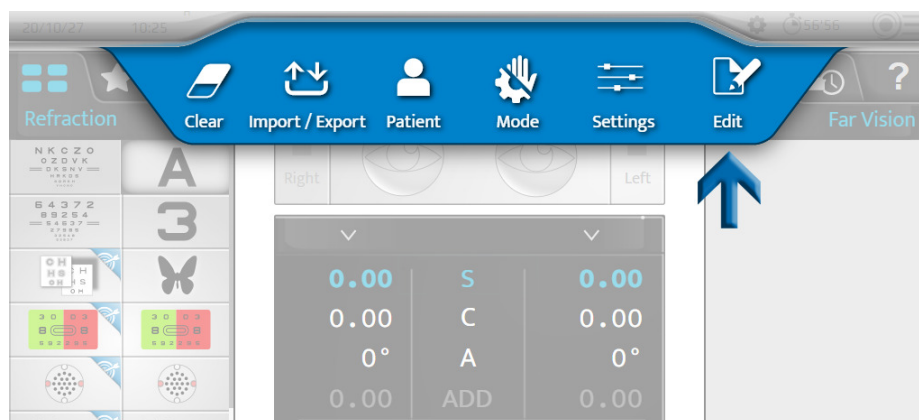

- 2 Velg testen for å tilpasse (på venstre kolonne).

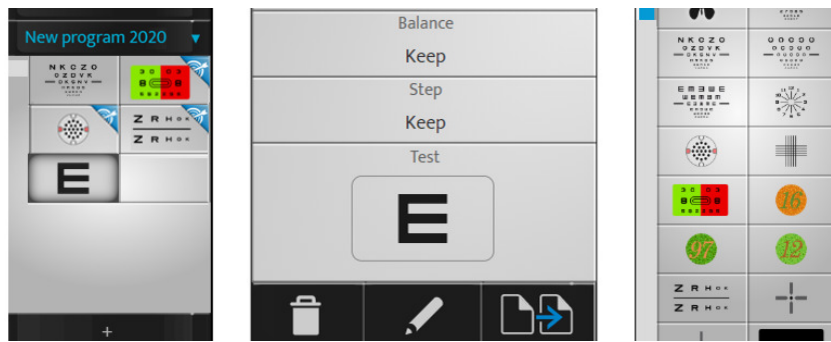

- 3 Du kan deretter klikke på:

- (🗑️): for å fjerne valgt test
- (✏️): for å redigere og endre testen
- (📄➡️): for å duplisere testen

> Følgende side vises:

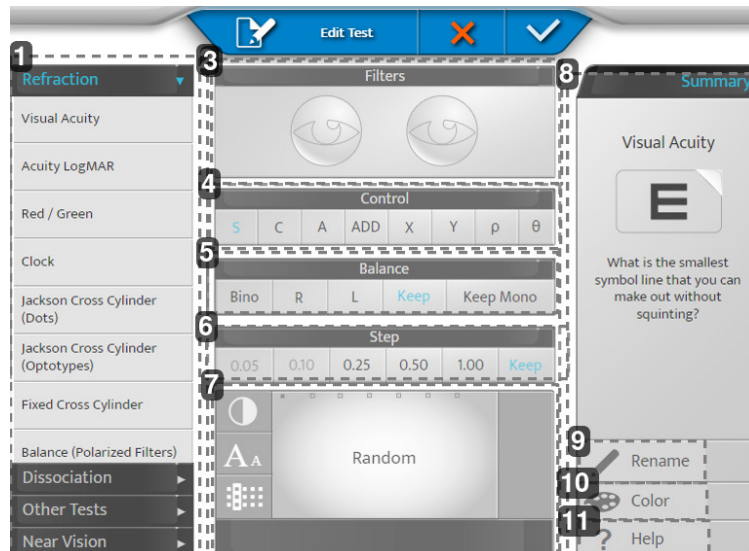

1. *Sone 1*

Still inn testkategorien og bruk standardinnstillingene for denne kategorien.

2. *Sone 2*

Gjør at du kan justere de ulike innstillingene til testen.

3. *[Filters]*

Gjør at du kan vise og velge filtrene som er plassert foran pasientens øyne (røde/grønne, Maddox, prismer, sentopeiske hull osv.), trykk lenge på øynene.

4. *[Control]*

Gjør at du kan velge den kontrollerte optiske parameteren (sfære, sylinder, akse, tillegg, prismekomponenter).

5. *[Balance]*

Gjør at du kan velge betingelsen for testen (bino, høyre, venstre, behold tidligere tilstand, behold eller tving enkeltøyebetingelse).

> [Keep Mono]: Hvis den tidligere testen er i binokulær betingelse, tvinges betingelsen for testen til monokulær.

Denne innstillingen anbefales spesielt for astigmatismetesting.

6. *[Step]*

Gjør at du kan velge styrkevariasjonstrinnet (0,05, 0,10, 0,25, 0,50, 1,00 eller beholdes det samme som før).

### 7. Display

Gjør at du kan vise og endre visningen av målet som presenteres under testen.

> For skarphetskort: gjør at du kan velge enten vilkårlig kortvalg (avhengig av betingelsen) eller et bestemt kort. Og for å definere hvordan det er presentert (rader, kolonner, bokstaver), skarphetsnivået og kontrasten eller bakgrunnen.

### 8. Sone 3

Gjør at du kan tilpasse testikonet og testhjelp.

### 9. [Rename]

Gjør at du kan gi testen nytt navn

### 10. [Color]

Gjør at du kan endre fargen på hjørnet (øverst til høyre) på ikonet

### 11. [Help]

Gjør at du kan endre teksten til testhjelpen.



Ikke glem å lagre ved å klikke på (✓).

## Eksempel

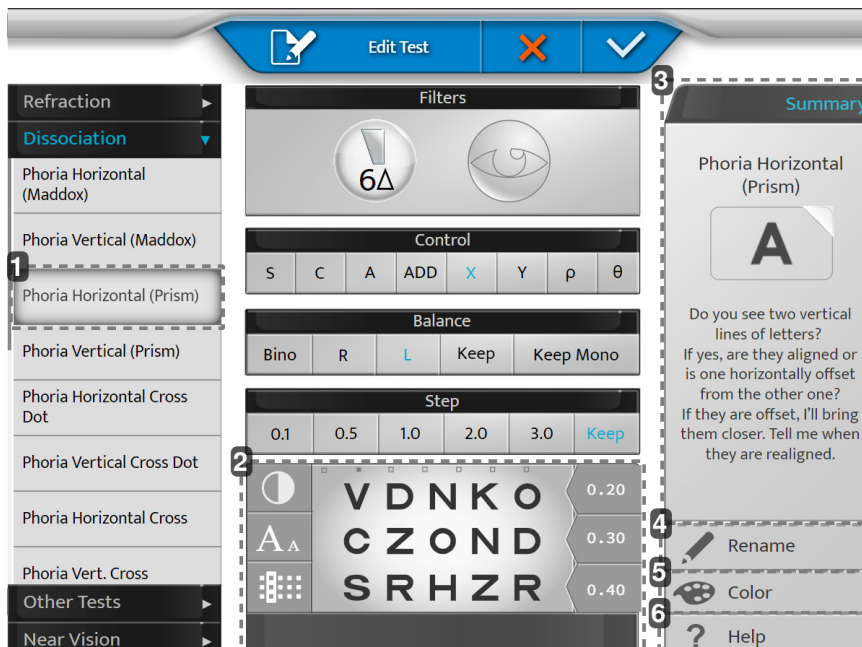

### 1. [Phoria Horizontal (Prism)]

Ved å velge et panel til venstre, vil det hjelpe til med standardinnstillinger (hjelpelinseutskifting prismeaktivering osv.) Det er mulig å overstyre de foreslåtte innstillingene.

### 2. Display

Tilpass skjemaet ditt personlig.

### 3. [Summary]

Hjelp ordlyden med hver standardtest.

### 4. [Rename]

Navngi testen etter som du ønsker det.

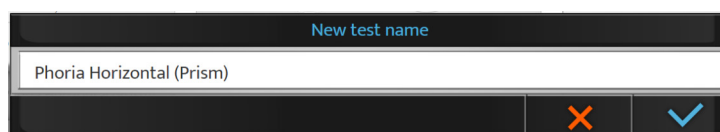

5. [Color]

Velg fargen for gjenkjenning.

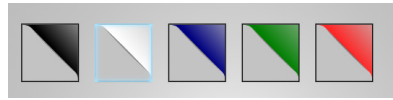

6. [Help]

Skriv din egen tale for bruk under testen (hjelp-knapp).

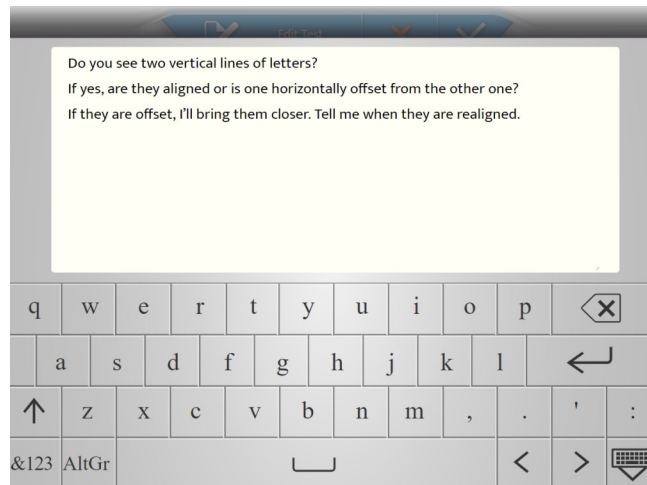

### 3. Favorittestvalg

Med Vision-R™ 800 kan du legge til en favoritt-test.

- 1 Klikk på fanen [Favorites] i venstre kolonne.

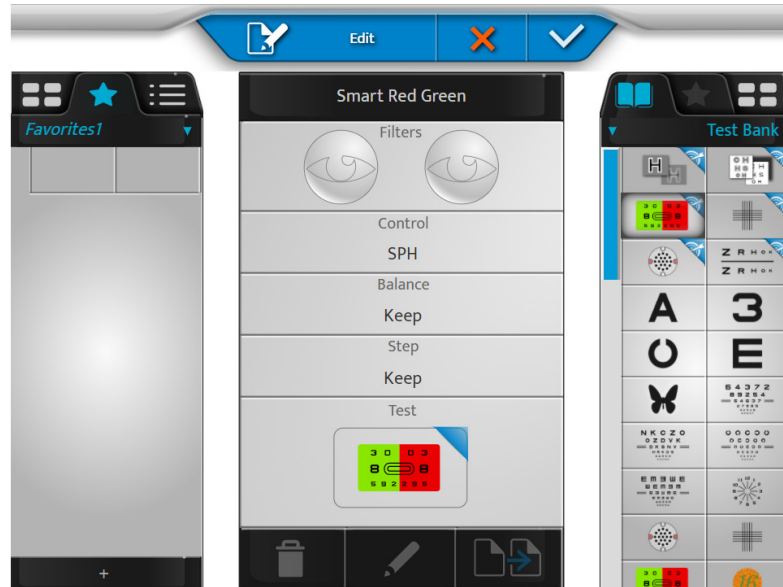

- 2 Velg en første test fra testbanken eller biblioteket (ved å klikke på tilsvarende fane øverst i høyre kolonne).
- 3 Klikk på testen, dra og slipp den i programmets testdel (venstre kolonne) på tiltenkt plassering.

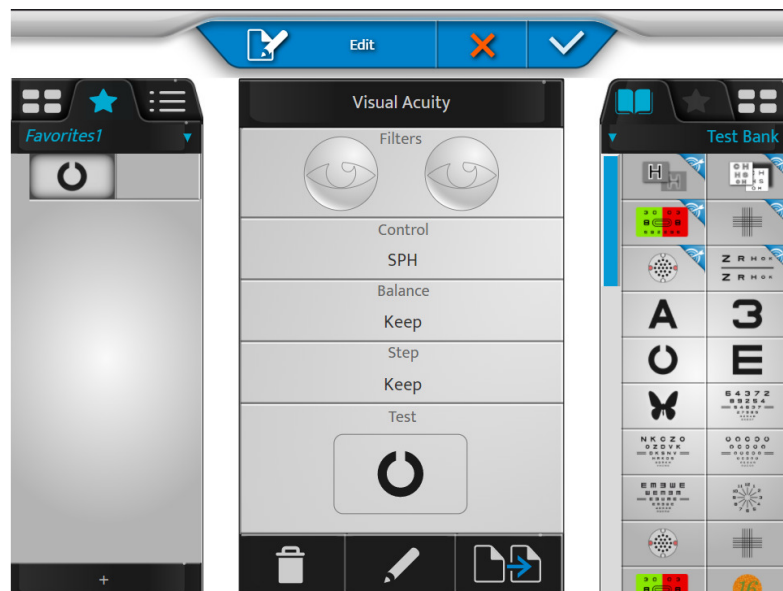

- 4 Gjør det samme for de følgende testene.

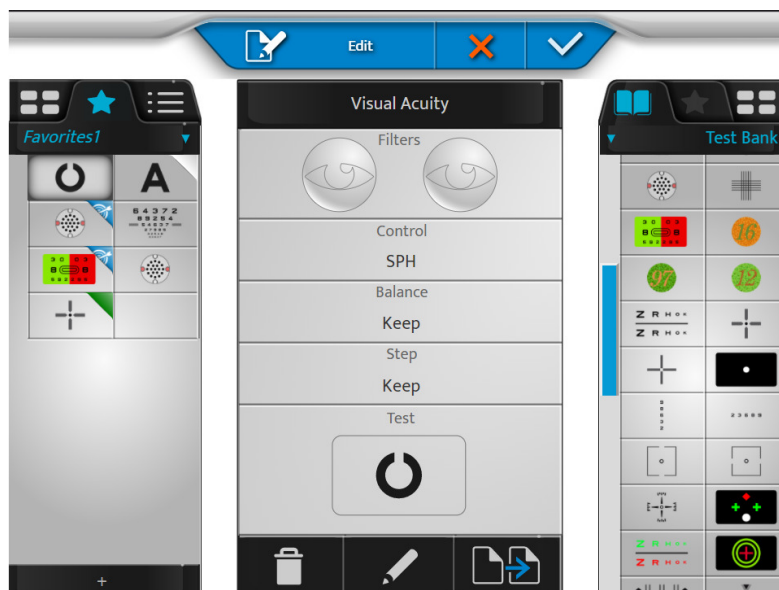

- 5 Du kan deretter klikke på:

- (🗑️): for å fjerne valgt test
- (✎): for å redigere og endre testen
- (📄➡️): for å duplisere favoritten



> Du kan endre rekkefølgen av testene ved å dra og slippe i testdelen.

- 6 Klikk på [+] for å opprette en ny favorittestdel.



> Den følgende siden vises:

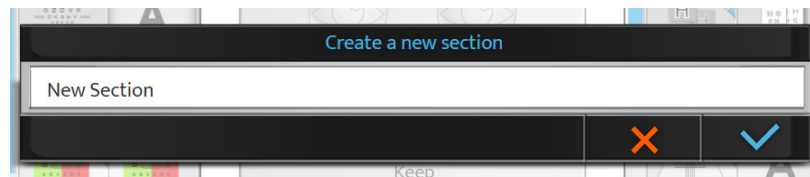

7 Klikk på:

- (✓) for å bekrefte
- (✗) for å avbryte

8 Klikk og hold inne navnet på programmet for å endre navnet og rekkefølgen i listen med favoritter.

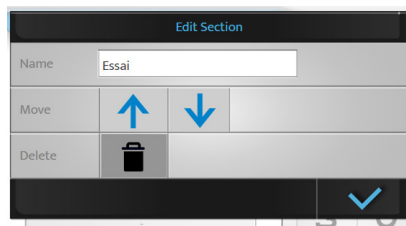

Du kan fjerne programmet som er opprettet, ved å trykke på (🗑️).

9 Til slutt klikker du på:

- (✓) for å bekrefte
- (✗) for å avbryte



En favorittesteddel kan fjernes hvis mer enn én del foreligger. Hvis bare én del finnes, kan den ikke fjernes.

## XV. [EASY REFRACTION MODE]

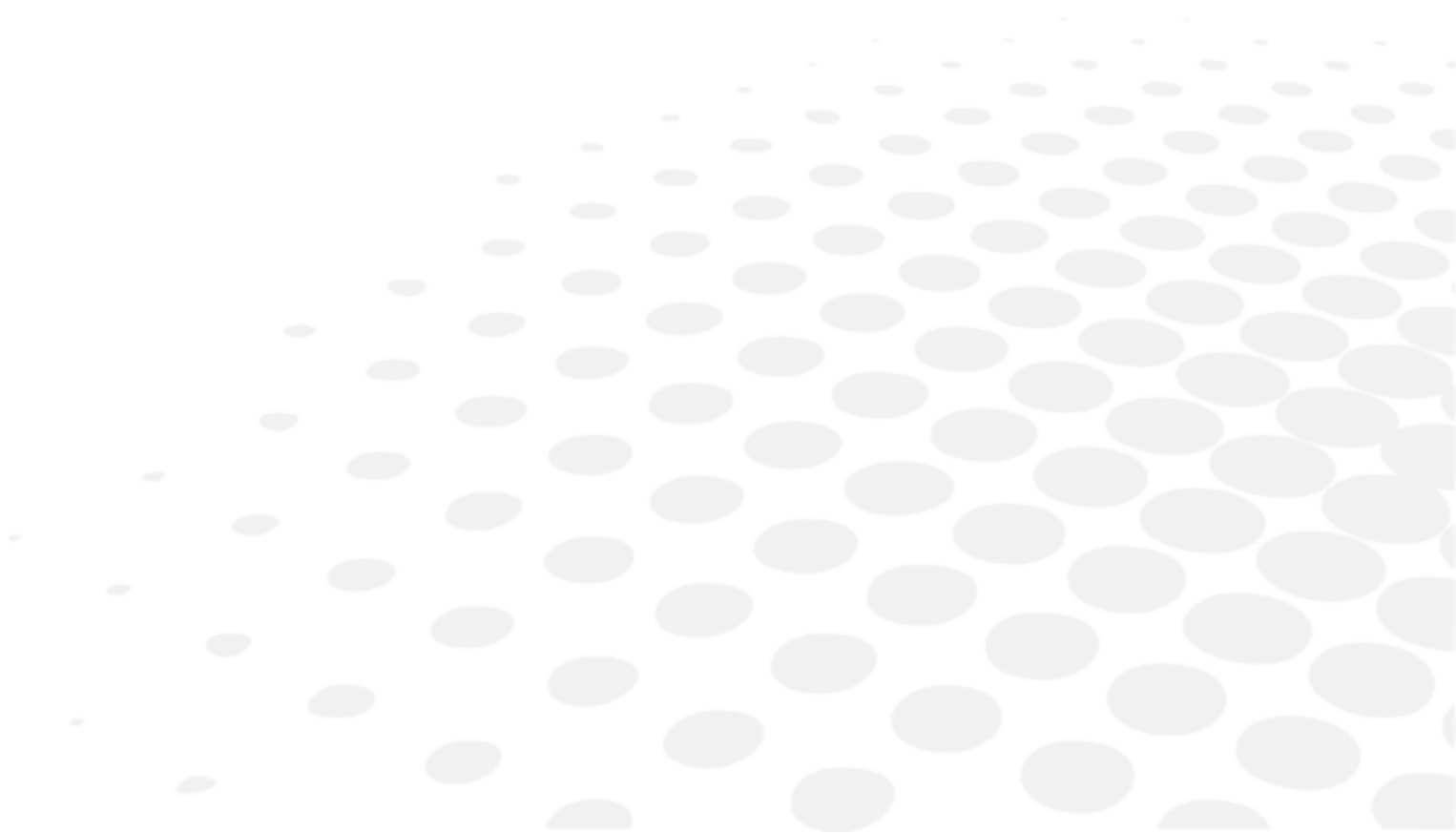

## 1. Beskrivelse



[Easy Refraction Mode] er en valgfri funksjon på Vision-R™ 800.

Kontakt din lokale distributør for mer informasjon og for å bekrefte at den er tilgjengelig i ditt land.

Med [Easy Refraction Mode]-modus kan en faglært bruker utføre en subjektiv refraksjonsundersøkelse, takket være en forenklet, brukervennlig og omfattende prosess.

Denne modusen har fire trinn:

1. Fyll ut pasientens opplysninger.
2. Angi riktig pasientposisjon.
3. Utfør refraksjonsundersøkelsen.
4. Eksporter data

Trinn 3 justerer automatisk testsekvensen etter pasientens behov og svar.

Testens type og varighet kan variere fra pasient til pasient.



For å få tilgang til [Easy Refraction Mode], klikk på (E) øverst på startsidene (øverst til høyre).

> De neste sidene vises:

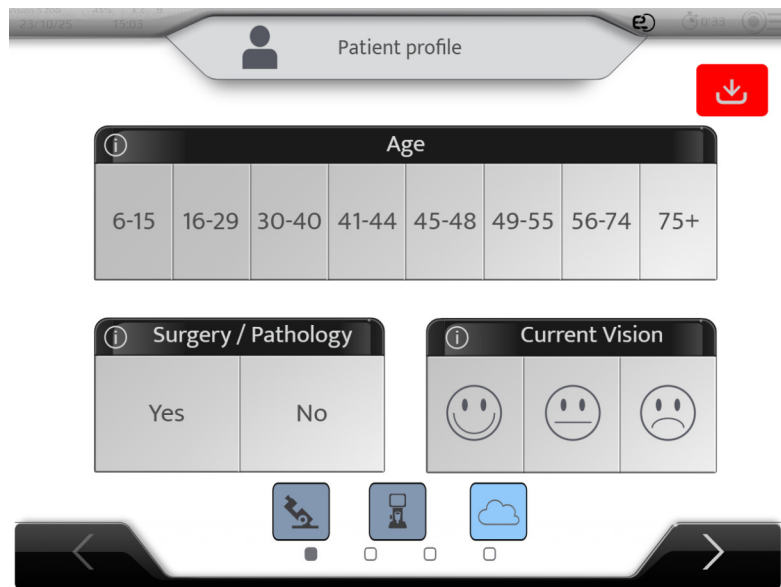

Hvis du trenger å bytte til startmodus, klikk en gang til på (E).

> En advarsel vises:

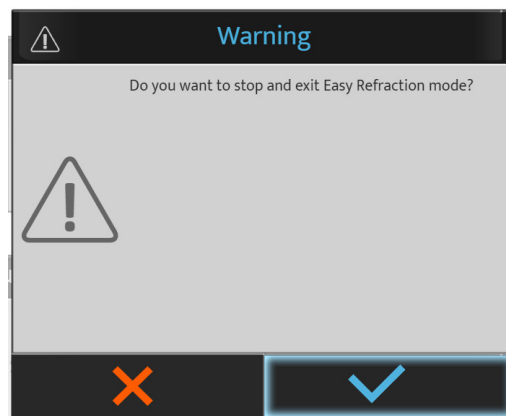

Med [Easy Refraction Mode] gis veiledning på hovedskjermen og mer detaljerte forklaringer er tilgjengelige når du klikker på følgende ikon.



## 2. [Patient profile]

Fyll ut følgende informasjon.

**1. Pasientens alder**

**2. Kirurgi / patologi**

Hadde pasienten allerede hatt operasjon eller har han/hun øyepatologi

**3. Nåværende syn**

Er pasienten fornøyd med brillene han/hun bruker nå, eller nåværende syn, uten briller hvis vedkommende ikke bruker fra før?

**4. Importer-knappen**

Klikk på denne knappen for å importere data fra autofraksjonen og linsemåleren.

Age	Device	SCA				ID
23/01/16	CLE070	- 2.87(- 0.75)	0°	Add	0.62	26dcbd59
15:11		- 3.00(+ 0.00)	0°	Add	0.50	
23/01/16	WAM700	+ 0.75(+ 0.00)	0°	Add	0.00	KR_H_Amb
15:11		+ 5.25(- 2.00)	65°	Add	0.00	
23/01/16	CLE070	+ 0.50(+ 0.00)	0°	Add	0.00	LM_H_Amb
15:11		+ 5.75(- 3.00)	65°	Add	0.00	
23/01/16	WAM700	+ 1.50(- 0.75)	110°	Add	0.00	KR_H_Old_0
15:11		+ 2.00(- 0.50)	50°	Add	0.00	
23/01/16	CLE070	+ 1.00(- 0.50)	130°	Add	1.75	LM_H_Old_0
15:11		+ 1.75(+ 0.00)	0°	Add	1.75	

AKR ALM PC 1 / 3

Valider ved å klikke på (✓).

- (🟢): data fra autorefraksjon og linsemåler importeres (anbefales).  
> Undersøkelsen kan starte
- (🟡): data fra autorefraksjon og linsemåler importeres.  
> Undersøkelsen kan starte
- (🔴): data fra autorefraksjon og linsemåler importeres ikke.  
> Undersøkelsen kan ikke starte

Merk: Hvis innstillingene er på automatisk import, når dataene sendes, legges de automatisk inn i produktet og knappen lyser grønt.

## 5. Startpunkt

Følgende ikoner kan ikke klikkes på, og informerer brukeren om datatilgjengelighet og startpunktet som er valgt:

- Grått: ikke tilgjengelig
- Blått: tilgjengelig/importert
- Grønt: startpunkt

[Easy Refraction Mode] velger automatisk det mest passende startpunktet avhengig av linsemåler, autorefraktomålerverdier og tilfredshet med nåværende syn.

Eksempel 1: Linsemåler og autorefraktomåler er importert, linsemåler er valgt, skystartpunktmodell er ikke tilgjengelig.



Eksempel 2: Linsemåler og autorefraktomåler er importert, autorefraktomåler er valgt, skystartpunktmodell er ikke tilgjengelig.

Merk: Skystartpunktmodellen vil være tilgjengelig i fremtidige versjoner.



## 6. Prosessens hovedstadier

1. Starte pasientdata og informasjon
2. Posisjonering av pasienten
3. Refraksjon pågår
4. Resultater av refraksjonen

## 7. Neste-knapp

Gå til oppsett-siden for pasienten.

### 3. [Patient setup]



For mer informasjon om hvordan pasienter skal installeres på riktig måte, se egen side for det.

Nå må du konfigurere pasienten ved å:

1. Sette opp foropterets horisontalitet
2. kontrollere verteksavstanden,
3. Justere avstanden mellom pupillene

#### a. Horisontalitetoppsett

Hvis systemet oppdager at foropterhodet ikke er horisontalt, vil følgende skjermbilde vises.

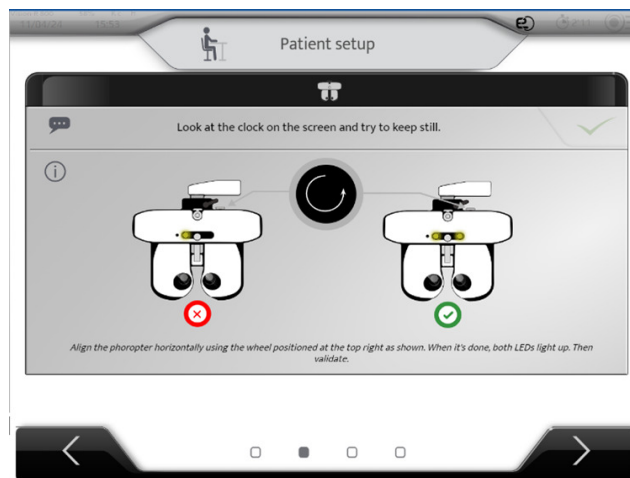

Pasienten bør sitte komfortabelt.

- 1 Plasser foropteret foran pasienten, med pannen i pannestøtten.
- 2 Les instruksjonene.
- 3 Drei hjulet på høyre hjørne etter rotasjonsretningen som vist på skjermen.



> Når de to LED-indikatorene er PÅ og avmerkingen vises på midten, trykker du på valideringsknappen.

## b. [Vertex] avstand

Bildene av pasientens høyre øye og venstre øye, vises.

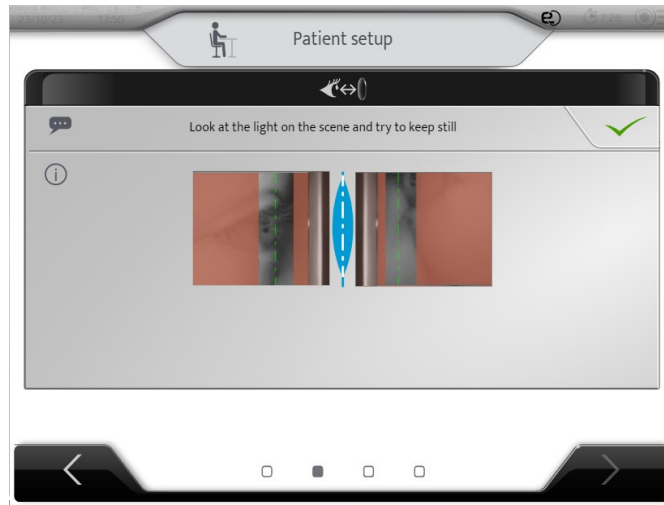

> Juster pannestøtten (se eget kapittel) for å plassere hornhinneapeks på det lyse området og ideelt på den grønne linjen (som tilsvarer en verteksavstand på 12 mm).

> Klikk deretter på (  ) for å justere avstandene mellom pupillene.

## c. Avstanden mellom pupiller

Når verteksavstanden er validert, vises følgende skjermbilde:



Før justering av avstandene be pasienten om å plassere pannen mot hodestøtten og se til at pasienten er i en komfortabel posisjon. Testskjermen må være i midten av pasientens synsfelt.

Plasser deg foran pasienten for ikke å blokkere visningen av skjermen. Juster høyre øye med høyre retikkel og juster PD. Gjenta med venstre øye for venstre retikkel.

Justeringen av avstandene mellom pupillene kan utføres på konsollen:

- Ved å dreie sentralknappen med klokka eller mot klokka.
- Ved å trykke på tastene [+/-].

Hvert klikk er en endring på 0,5 mm på høyre øye, deretter venstre øye. For å justere bare ett øye, lås det andre.

> Eksempel: venstre øye er låst, tastene [+/-] brukes til å justere kun høyre øye.

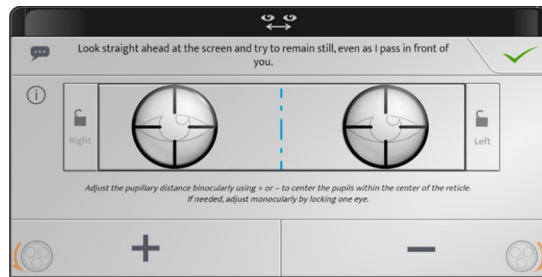

> Klikk deretter på (✓) for å starte undersøkelsen.

#### 4. Utfør refraksjonsundersøkelsen.

Under undersøkelsen vises flere tester på skjermen.

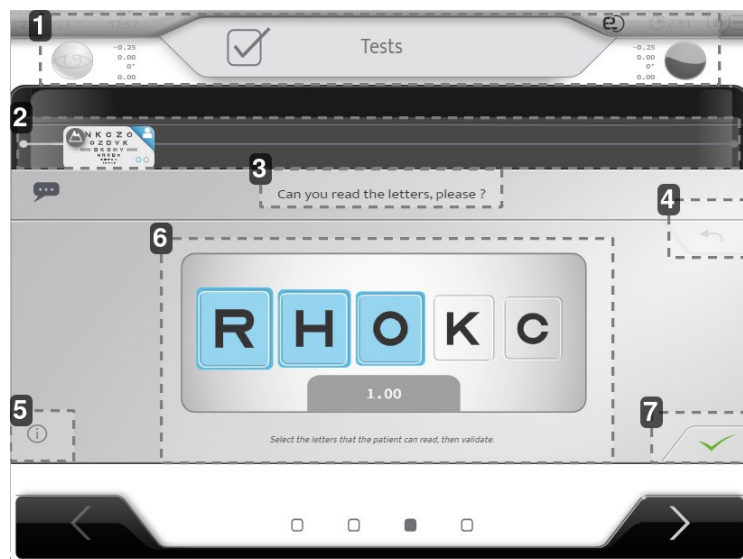

**1. Hvilket øye er evaluert**

Det enkelte øyes optiske kraft

**2. Nåværende test- og progresjonssøyle**

**3. Fraseologi**

Det er viktig å fortsette å gjenta fraseologien for hver gjentakelse av undersøkelsen, for å sikre at pasientene forstår prosedyren.

**4. Opphev det siste svaret**

**5. Hjelp**

**6. Testområde, pasientens svar**

**7. Validering**

## a. Skarphet

- 1 Still pasienten følgende spørsmål:  
"Vil du være så snill å lese bokstavene?"
- 2 Merk på skjermen bokstavene som pasienten leser riktig.



Skarpheten som er testet, vises også i henhold til bokstaven som leses riktig.



Du kan merke alle bokstavene ved å klikke på .

## b. Duggfjerning

- 1 Still pasienten følgende spørsmål:  
"Se på linjene med bokstaver. Hvilke små bokstaver klarer du å lese uten å myse?"
- 2 Merk pasientens svar på skjermen.

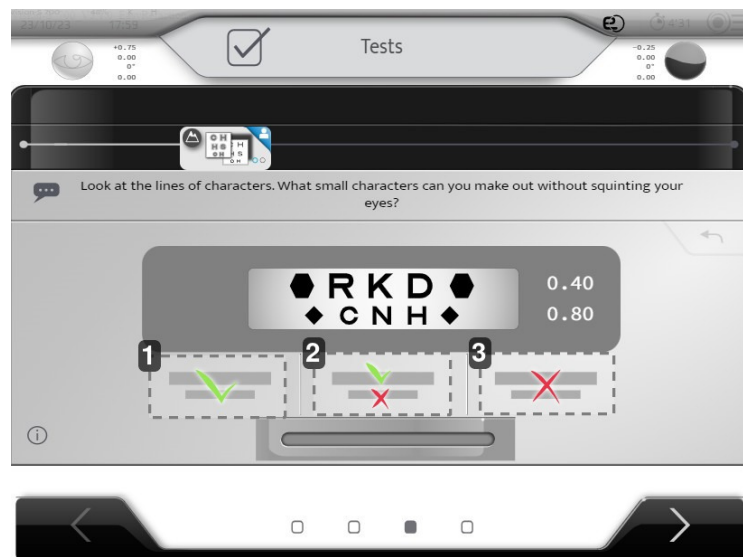

1. To linjer leses (eller den korteste).
2. Bare den øverste blir lest.
3. Ingen leses.

### c. Sfærisk ADJ/CC

- 1 Still pasienten følgende spørsmål:  
"Se på bokstavene. Kan du fortelle meg om de virker klarere og det er behageligere med linse 1 eller 2, eller om de er identiske?"
- 2 Vis de to posisjonene ved å klikke på 1 og 2 eller med tastaturet.
  1. Posisjon 1
  2. Posisjon 2
- 3 Velg pasientens svar på skjermen ved å klikke på ikonene eller via tastaturet.

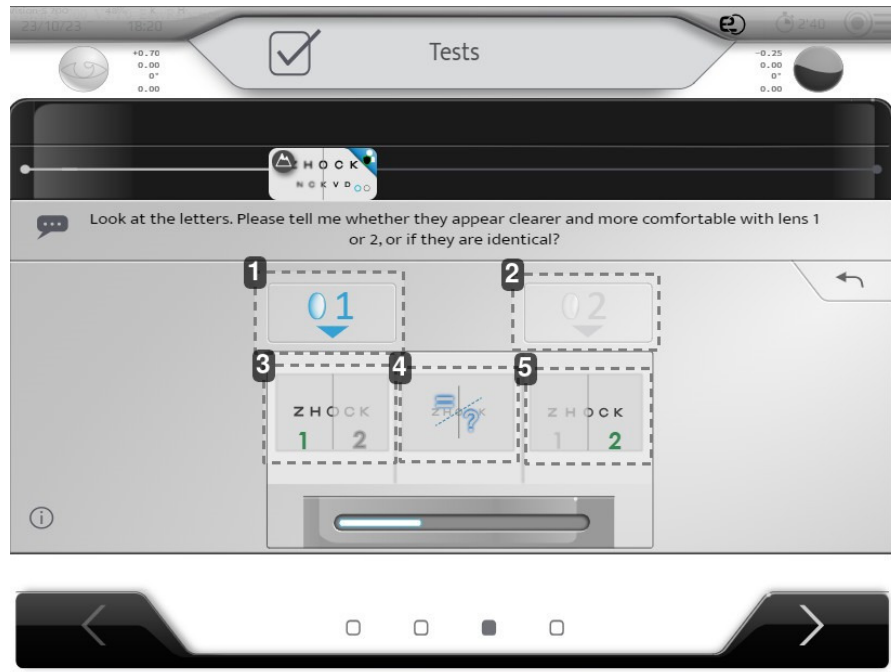

1. Posisjon 1
2. Posisjon 2
3. Posisjon 1 klarere enn posisjon 2
4. Ingen forskjell / samme
5. Posisjon 2 klarere enn posisjon 1

> Svar-knappene er blokkert til de to posisjonene vises.

### d. Jackson kryssylindere

- 1 Still pasienten følgende spørsmål:  
"Se på prikkene. Vises de klarere, mørkere, med større kontrast i posisjon 1, posisjon 2 eller ser de identiske ut i begge posisjoner?"
- 2 Velg de to posisjonene for å vise de to posisjonene ved å klikke på 1 og 2 eller ved å bruke tastaturet.
  1. Posisjon 1
  2. Posisjon 2

- 3 Velg pasientens svar på skjermen ved å klikke på ikonene eller via tastaturet.

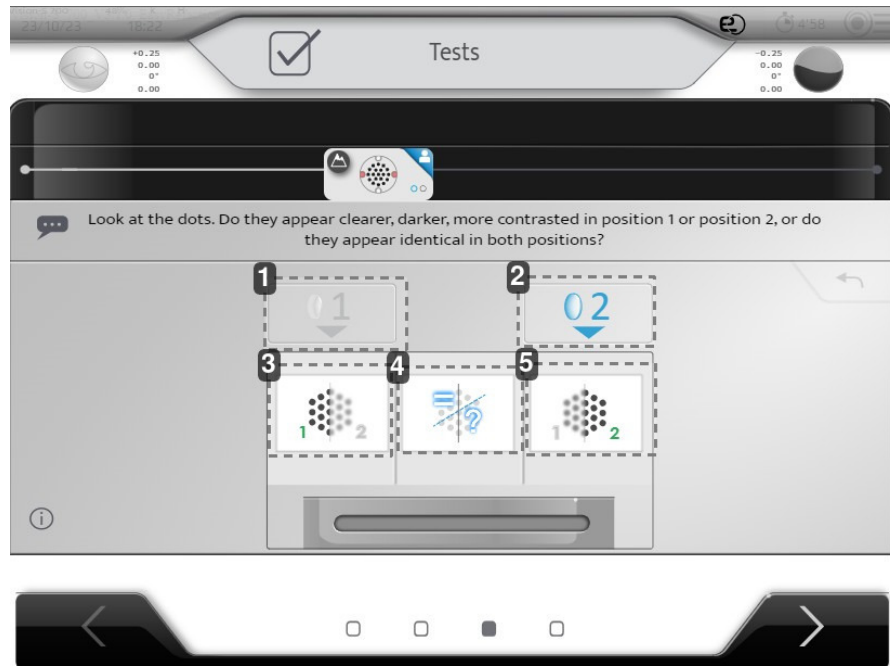

1. Posisjon 1
2. Posisjon 2
3. Posisjon 1 klarere enn posisjon 2
4. Ingen forskjell / samme
5. Posisjon 2 klarere enn posisjon 1

#### e. Sjekk av dobbeltsyn

- 1 Spør pasienten hvor mange linjer han/hun ser.
- 2 Merk pasientens svar på skjermen.

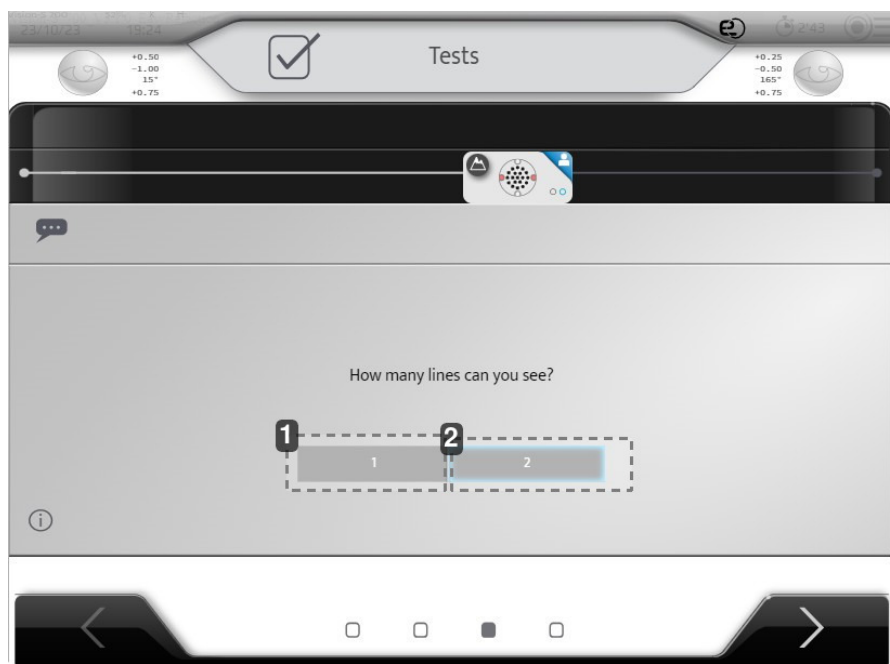

1. Kun én linje er synlig.
2. To linjer er synlige.

## f. Balanse

- 1 Still pasienten følgende spørsmål:  
"Se på de to linjene med bokstaver. Er den ene linjen klarere enn den andre, eller ser begge linjer identiske ut?"
- 2 Merk pasientens svar på skjermen.

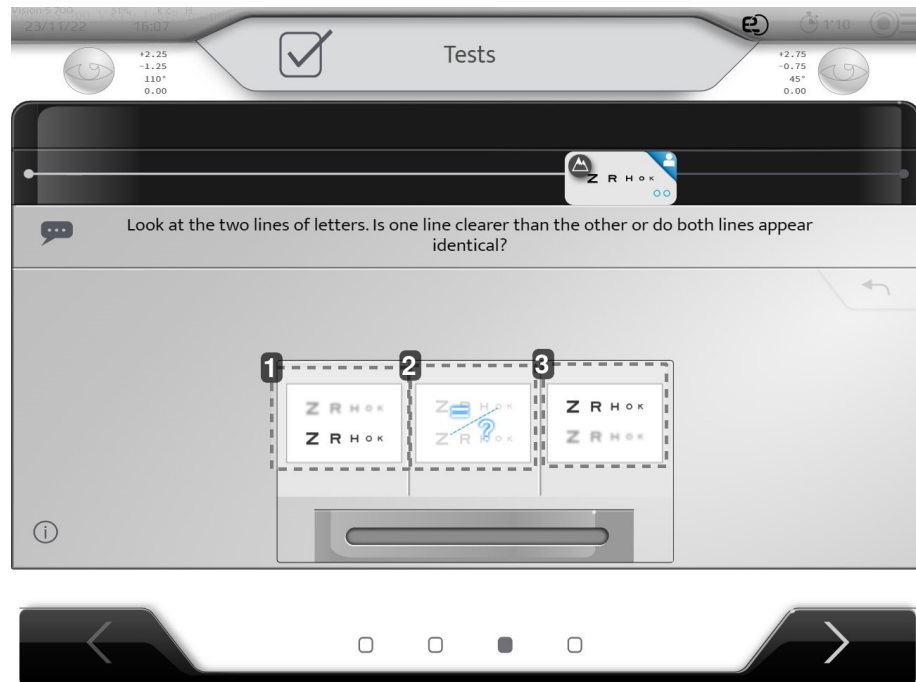

1. Nederste linje er klarere.
2. Ingen forskjell / samme
3. Øverste linje er klarere.

## g. Nærsyn

En nærsynsprøve vil bli utført fra og med alderskategorien 41-44 år.

- 1 Før du fortsetter med nærsynstesten, ber du pasienten gå tilbake slik at maskinen kan plasseres.

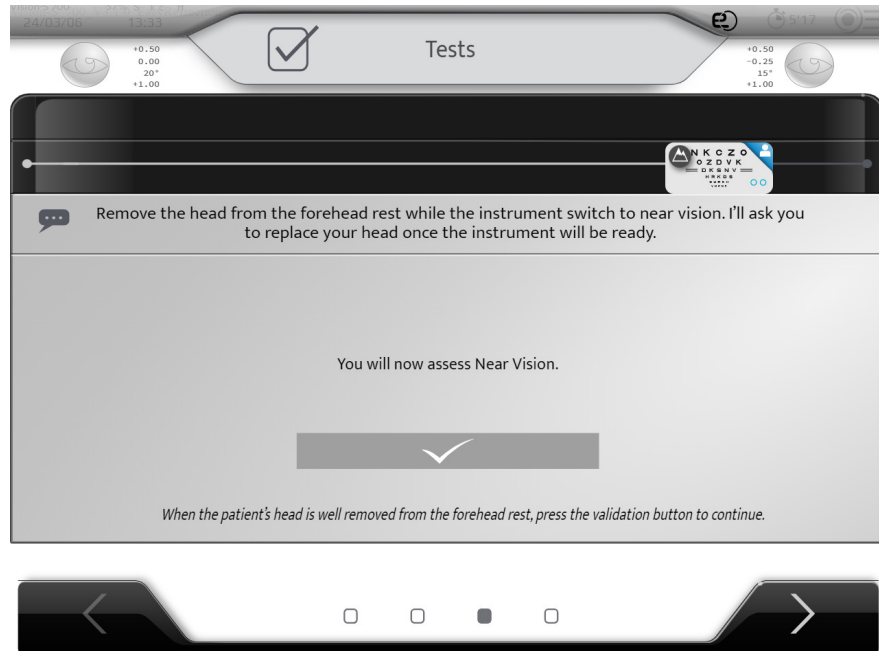

- 2 Når pasienten har gått tilbake, kan du bekrefte at du vil fortsette.
- 3 Klikk på hakeknappen.
  - > Foropteren bytter til nærsynmodus.
  - > Følgende bilde vises:

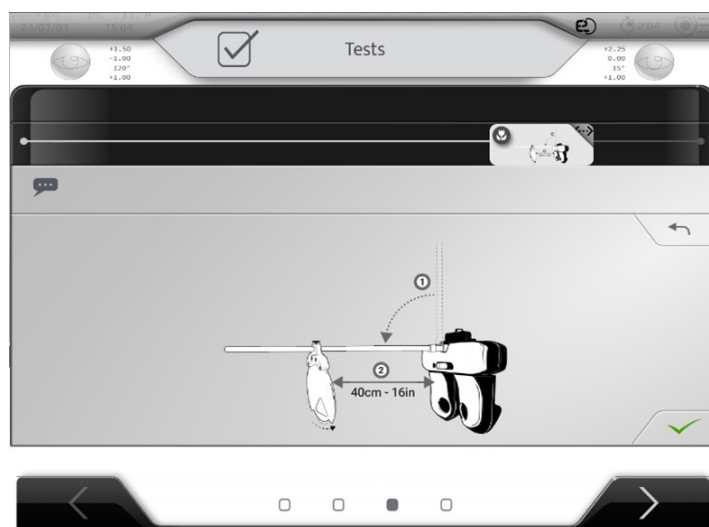

- 4 Senk den sentrale teststangen på foropteret. Løft ringen som fester stangen slik at den kan bevege seg nedover. Plasser nærsynsprøven i en avstand på 40 cm (16 tommer). Trykk på knappen for å gå til neste trinn.

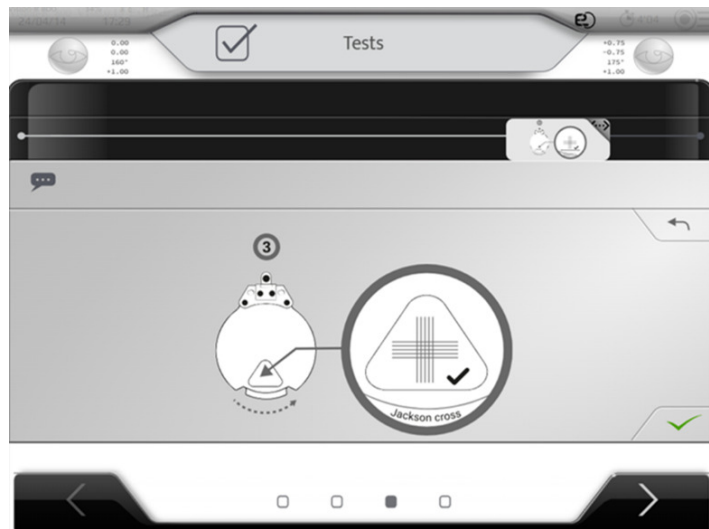

- 5 Roter testhjulet til du finner Jackson Cross som vist. Hvis testen er på den andre siden, kan du ganske enkelt rotere hele kortet. Trykk på knappen for å gå til neste trinn
- 6 Still pasienten følgende spørsmål: "Se på de horisontale og vertikale linjene. Virker en av de to retningene klarere eller har større kontrast, eller ser de horisontale og vertikale linjene identiske ut?".
- 7 Merk pasientens svar på skjermen.

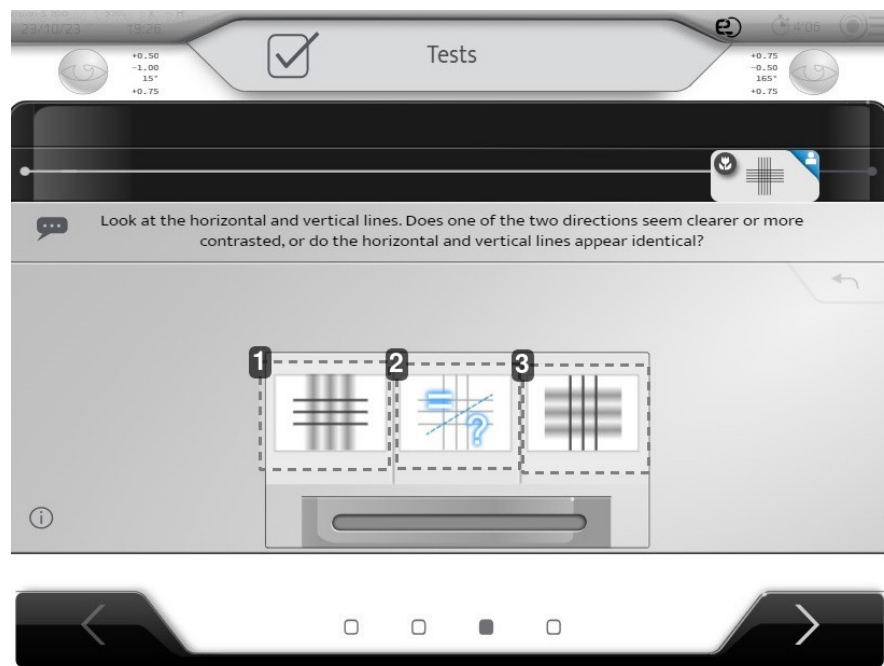

1. Horisontale linjer er klarere enn vertikale linjer.
2. Ingen forskjell / samme
3. Vertikale linjer er klarere enn horisontale linjer.

- > Det lille blomstersymbolet på progresjonssøylens trinn indikerer at undersøkelsen nå gjennomføres i nærsyn.



8 Drei testhjulet én gang mot venstre for å vise bokstavtesten.

- > En nærsynsprøve for synsskarphet følger.

9 Be pasienten lese den nest siste bokstavlinjen (0,66/1,0 eller 20/30). Velg bokstavene som er lest og validert.

Dersom pasienten ikke validerer linjen, be dem lese den 5. linjen med bokstaver (den rett over på kortet). (0,50/1,0 eller 20/40). Hvis bokstavene (0,66/1,0 eller 20/30) leses og linjen valideres, be pasienten om å lese den siste linjen med bokstaver på kortet (1,0/1,0 eller 20/20).

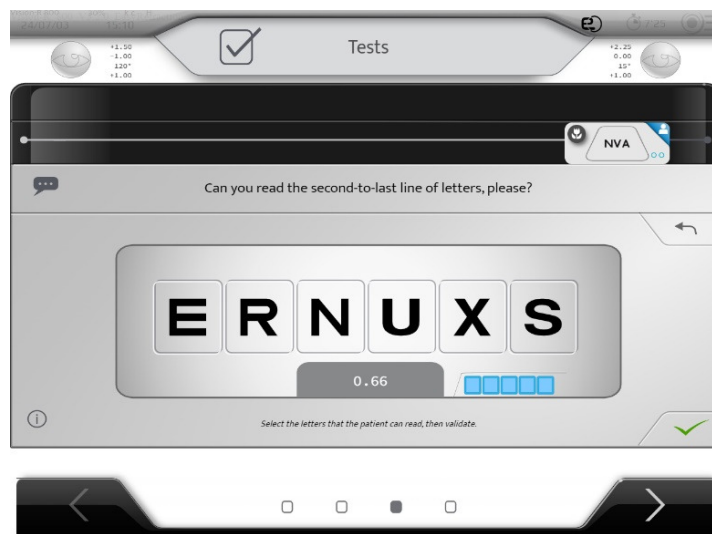

- > En bokstavlinje valideres når flertallet av bokstavene leses:

- 3/5 bokstaver (0,5/1,0 eller 20/40)
- 4/6 bokstaver (0,66/1,0 eller 20/30)
- 4/7 bokstaver (1,0/1,0 eller 20/10)

- > På slutten av nærsynstesten vil følgende bilde vises, for å vise hvordan du løfter opp stolpen før neste trinn.

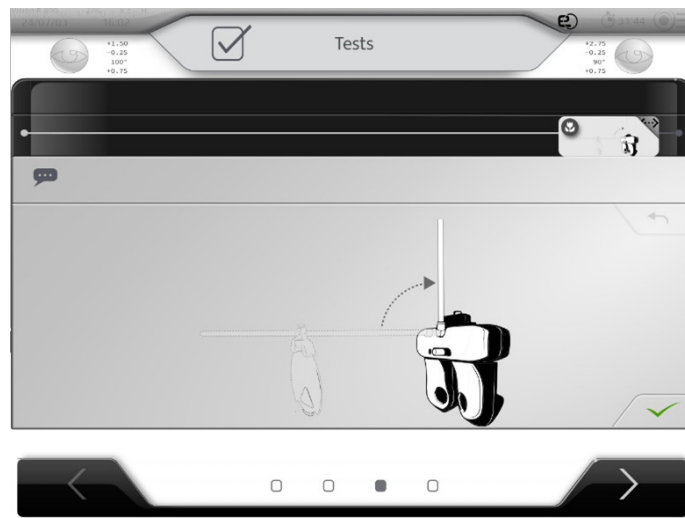

### h. Refraksjonssammenligning (Bluetouch)

Nå kan resultatene sammenlignes mellom den nye refraksjonen og den gamle (importerte) fraksjonen.

- 1 Still pasienten følgende spørsmål:  
"Se på tegnet. Er det klarere og behageligere å se på, med første korleksjon eller den andre?"
- 2 Merk pasientens svar på skjermen.



1. Vis den nye refraksjonen.
2. Vis nåværende refraksjon.  
Linsemåleren eller ingen refraksjon dersom pasienten ikke bruker briller.
3. Ny refraksjon er bedre.
4. Ingen forskjell / samme
5. Nåværende refraksjon er bedre.



Hvis pasienten ikke bruker briller, sammenlignes Ny refraksjon med Ingen refraksjon, som betyr 0 D.

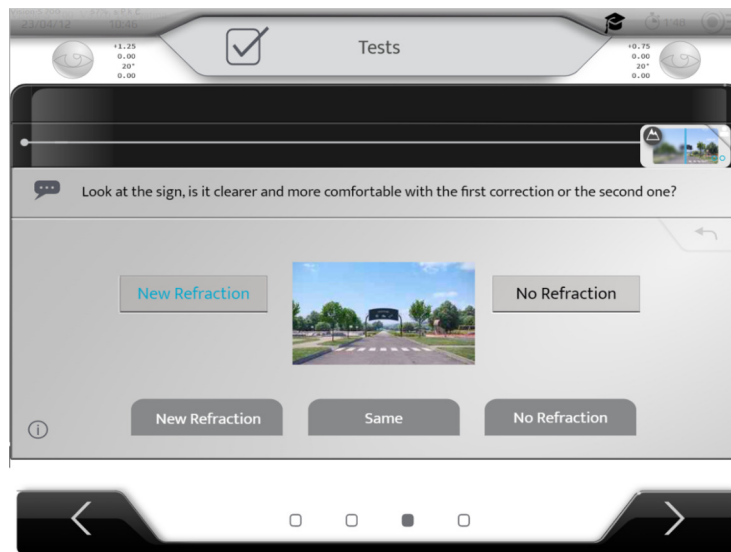

## 5. [Patient's report]

Resultatene vises på skjermen når undersøkelsen er gjennomført.



	Right Eye		Left Eye	
Objective Refraction	-0.75(-0.00)0°		-0.75(-0.00)0°	
Current Equipment	+0.00(-0.00)0°	0.00	+0.00(-0.00)0°	0.00
	1.25	1.25	1.00	
New Refraction	+0.50(-1.00)15°	+1.00	+0.75(-0.50)165°	+1.00
	1.25	1.60	1.00	1.25
Preference	New Refraction			
Clear		Export		

### 1. Startdata

Nåværende utstyr = Linsemåler + Nåværende verdier for synsskarphet

### 2. Refraksjonsresultater

Ny refraksjon = Ny refraksjonskorrigering + Endelige synsskarpheter

Preferanse : Preferanse mellom Ny refraksjon og Linsemåler (nåværende utstyr)

### 3. Kommentarer

### 4. Endelig [Export]



Kvitteringen kan skrives ut når dataene er eksportert.

Linsemålerverdier fylles ut med OD hvis pasienten ikke bruker briller.

På denne siden er det viktig for operatøren å sjekke at det er samsvar mellom alle opplysningene. Operatøren kan gjøre feil når data legges inn, eller under testen.

Hvis en feilmelding vises og pasientrapporten ikke er helt utfylt, må refraksjonen gjentas av en ekspert.

## **XVI. MENYER FOR INSTRUMENTINNSTILLINGER**

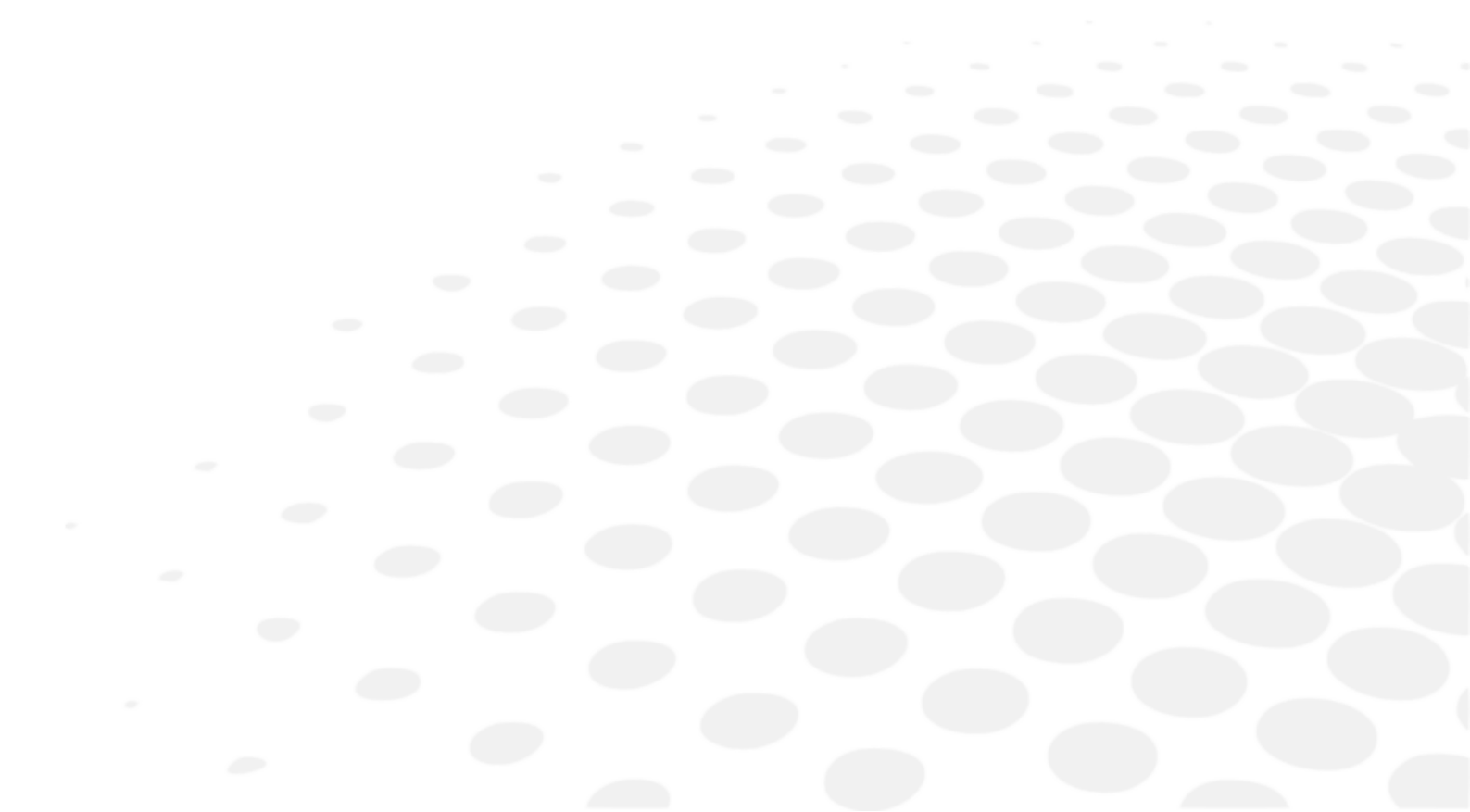



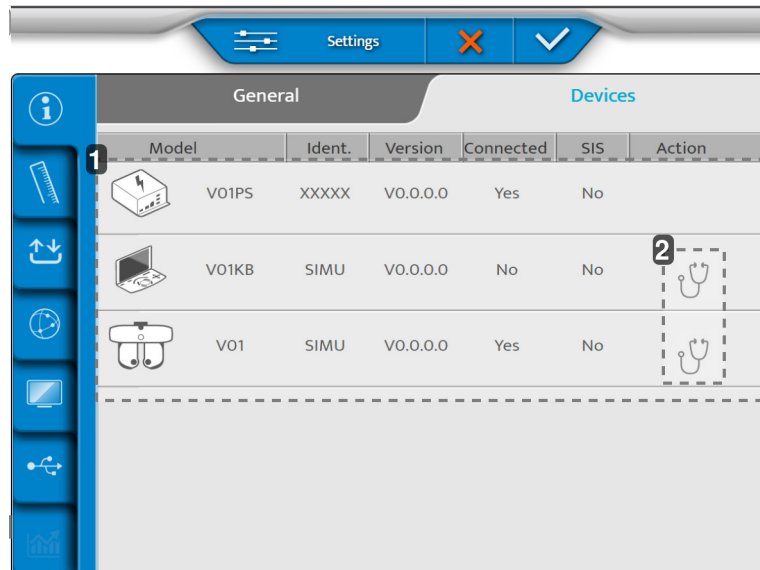

7. Tilkoblingsoppdatering
8. Ettersalgsservice
9. Gjenoppretting av fabrikkens standardinnstillinger

## 2 - Side [Devices]



1. Informasjon vedrørende de ulike komponentene til instrumentet
2. Utfør autotester

Når justeringene gjøres, trykk på:

-  for å bekrefte.
-  for å avbryte.

### Gjennomføre de automatiske testene på foropterhodet

- 1 På [Device]-siden, trykk på .
- > Følgende side vises:

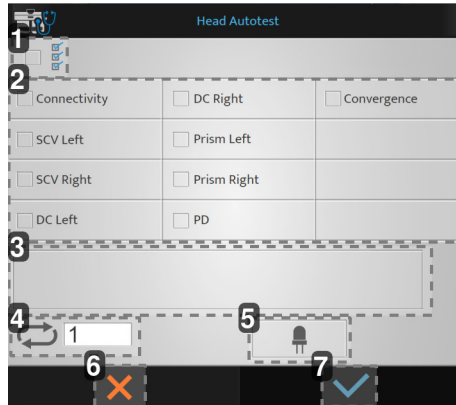

1. Start av alle selvtestene
2. Liste over tilgjengelige selvtester
3. Display
4. Nummer på selvteststart
5. Test av LED-er i nærsynsmodus
6. Startavbrytelse
7. Startbekreftelse

2 Velg de automatiske testene som du ønsker å utføre og trykk på (✓).

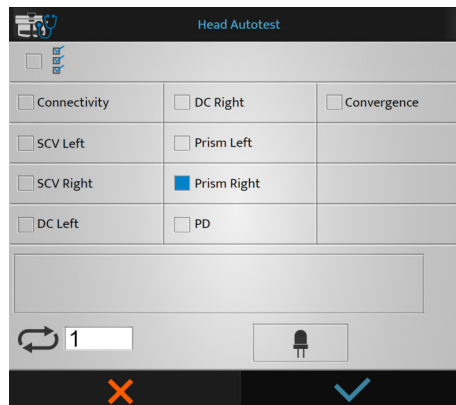

> De automatiske testene starter.

## Gjennomføre de automatiske testene på konsollen

1 På [Device]-siden, trykk på (🔊).

> Følgende side vises:

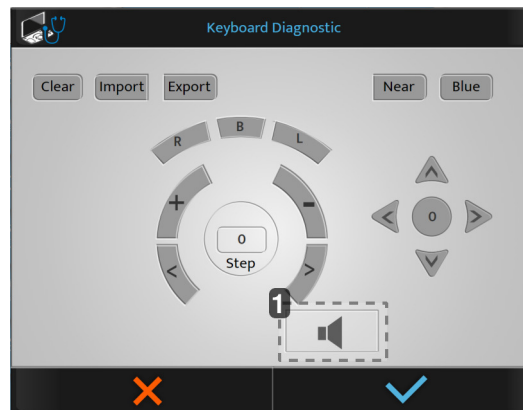

1. Test av høyttaleren



Hvis du trykker på en knapp på konsollen, vises knappene i blått.

2 Velg de automatiske testene som du ønsker å utføre og trykk på (✓).

> De automatiske testene starter.

## 2. Måledata

Måledatamenyen har fire sider:

1. [Dated Format/Units]
2. [Distances]
3. [Lens Step]
4. [Configuration]

### 1 - Side [Data Format / Units]

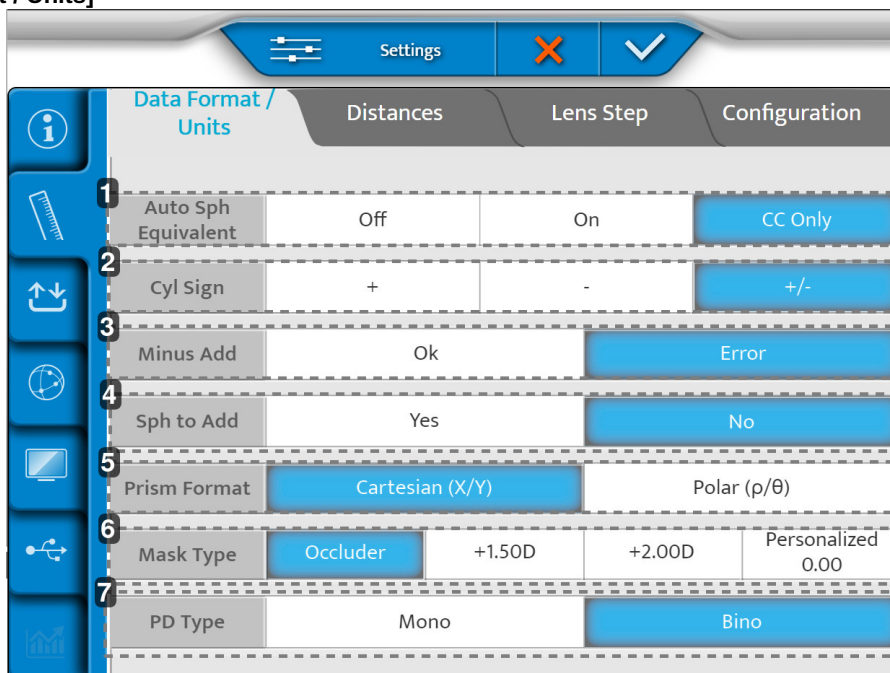

**1. [Auto Sph Equivalent]**

Automatisk vedlikehold av tilsvarende sfære under innføring av sylindren.

**2. [C Sign]**

Definerer tegn på sylindrisk styrke (C).

**3. [Minus ADD]**

Gjør det mulig for tillegging av et negativt tillegg.

- OK: autoriserer negativt tillegg for spesifikke tester
- Feil: kun et positivt tillegg kan tas i vurdering

**4. [S to Add]**

Gjør det mulig å kombinere eller separere tillegg av nærsynthet fra/til langsynthetsfæren.

**5. [Prism format]**
**6. [Mask type]**

Valg av masketype under en test i monokulært syn. Gir brukeren mulighet til å tilpasse okkluderverdien når man klikker på Tilpasset. Verdien som oppnås her, er standardverdien.

**7. [PD type]**

Definerer standardinnstillingene for monokulær og binokulær pupillavstand.

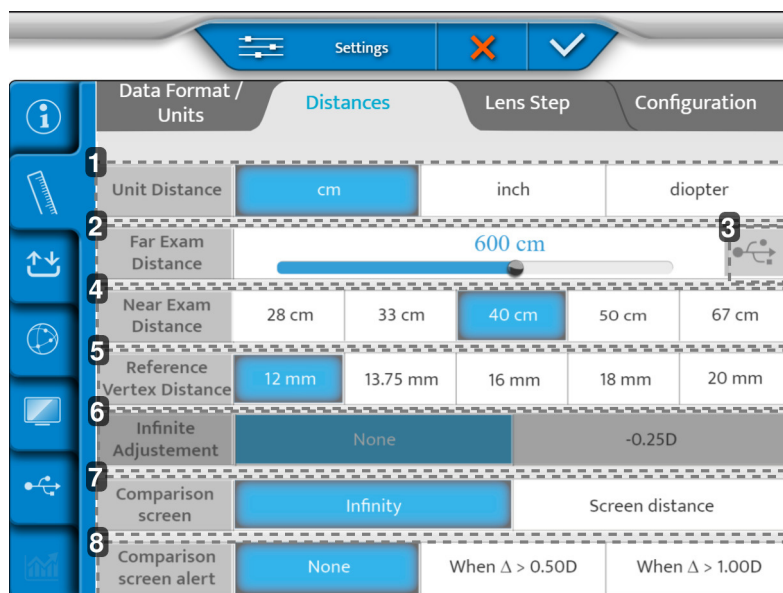
**2 - Side [Distance]**

	Data Format / Units	Distances	Lens Step	Configuration		
1	Unit Distance	cm	inch	diopter		
2	Far Exam Distance	600 cm		3		
4	Near Exam Distance	28 cm	33 cm	40 cm	50 cm	67 cm
5	Reference Vertex Distance	12 mm	13.75 mm	16 mm	18 mm	20 mm
6	Infinite Adjustment	None		-0.25D		
7	Comparison screen	Infinity		Screen distance		
8	Comparison screen alert	None	When $\Delta > 0.50D$	When $\Delta > 1.00D$		

**1. [Unit distance]**

Definerer standard avstandsenhet:

- i cm
- i tommer
- i dioptere

**2. [Far exam distance]**

Definerer testpresentasjonsskjermavstanden.

For å modifisere denne avstanden, flytt markøren til venstre eller høyre (trinn fra 25 cm fra 3 m til 8 m).

**3. Generering av personlig tilpassede optotyper**
**4. [Near exam distance]**

Definerer avstanden på nærsynthetstest.

> Verdiene som er indikert, tilsvarer en standard innstilling i cm.

**5. [Vertex Distance] (i mm)**

Stiller inn [Vertex]-avstanden som standard, med hensyn tatt til konvertering av refraksjonsverdiene til en standard referanseavstand.

### 6. [Infinite Adjustments]

Konvertering til "uendelig" Ingen eller en fast verdi

### 7. [Comparison Screen]

Standard innstilling på sammenligningsskjermen.

### 8. [Comparison Screen Alert]

Varsler ECP hvis forskjellen er høyere enn valgt verdi. (Verdi vil vises i rødt i Bluetouch.)

## 3 - Side [Lens step]

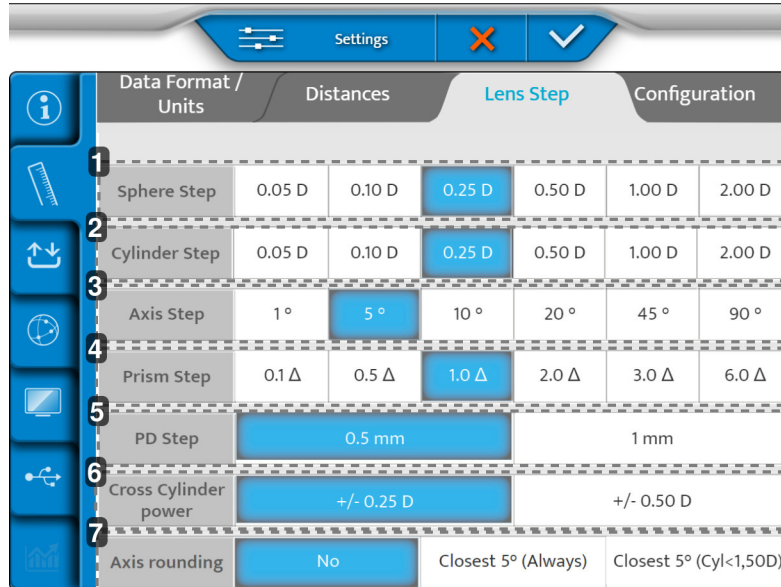

	Data Format / Units	Distances		Lens Step		Configuration	
1	Sphere Step	0.05 D	0.10 D	0.25 D	0.50 D	1.00 D	2.00 D
2	Cylinder Step	0.05 D	0.10 D	0.25 D	0.50 D	1.00 D	2.00 D
3	Axis Step	1°	5°	10°	20°	45°	90°
4	Prism Step	0.1 Δ	0.5 Δ	1.0 Δ	2.0 Δ	3.0 Δ	6.0 Δ
5	PD Step	0.5 mm				1 mm	
6	Cross Cylinder power	+/- 0.25 D				+/- 0.50 D	
7	Axis rounding	No		Closest 5° (Always)		Closest 5° (Cyl<1,50D)	

### 1. [Spherical Step]

Definerer standard variasjonstrinn for sfæren.

### 2. [Cylinder Step]

Definerer standard variasjonstrinn for sylinderen.

### 3. [Axis Step]

Definerer standard variasjonstrinn for aksen.

### 4. [Prism Step]

Definerer standard variasjonstrinn for prismet.

### 5. [PD Step]

Definerer standard variasjonstrinn for pupilleavstand.

### 6. [Cross Cylinder power]

Setter standardverdien for kryssylinderen, brukt for å finne sylinderen i manuell modus.

### 7. [Axis rounding]

Definerer om akseavrundingen skal utføres automatisk.

#### 4 - Side [Configuration]

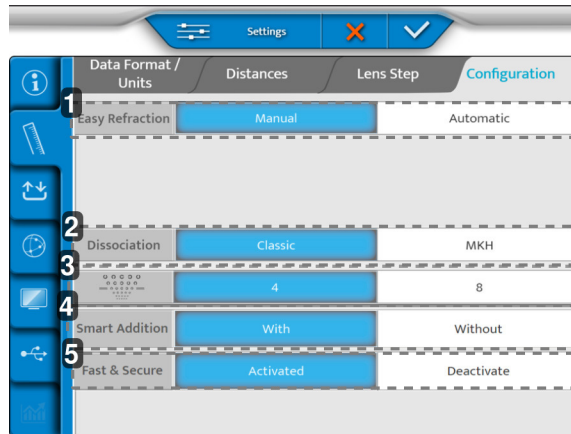

##### 1. [Easy Refraction Mode]

Definerer åpningen av [Easy Refraction Mode] manuelt eller automatisk når Vision-R™ 800 er slått PÅ. Denne innstillingen er bare synlig hvis alternativet er aktivert.

##### 2. [Dissociation]

Vises i klassisk modus eller [MKH]-modus.

##### 3. Landolt

Definerer om Landolt vises i 4 eller 8 posisjoner.

##### 4. [Smart Addition]

Definerer standardinnstillingene for [Smart Addition]-alternativet.

##### 5. [Fast & Secure]

Aktiver [Fast & Secure]-programmet, synlig i Smart Programs-delen.

Når justeringene gjøres, trykk på:

- (✓) for å bekrefte.
- (✗) for å avbryte.

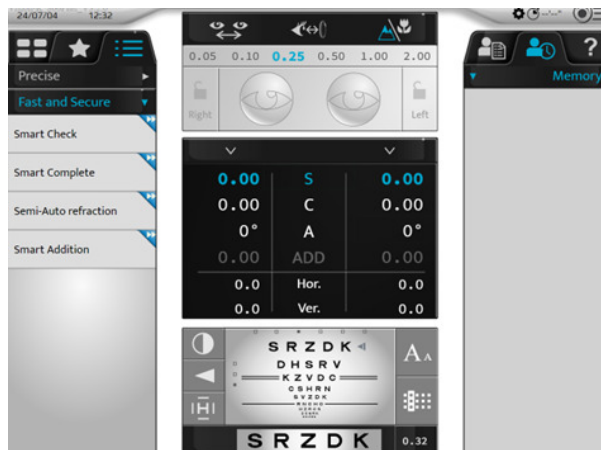

### 3. Importer/eksporter data

Import/esport-menyen har tre sider:

1. [Import/export]
2. [Memory]
3. [Default Export]

### 1 - Side [Import / Export]

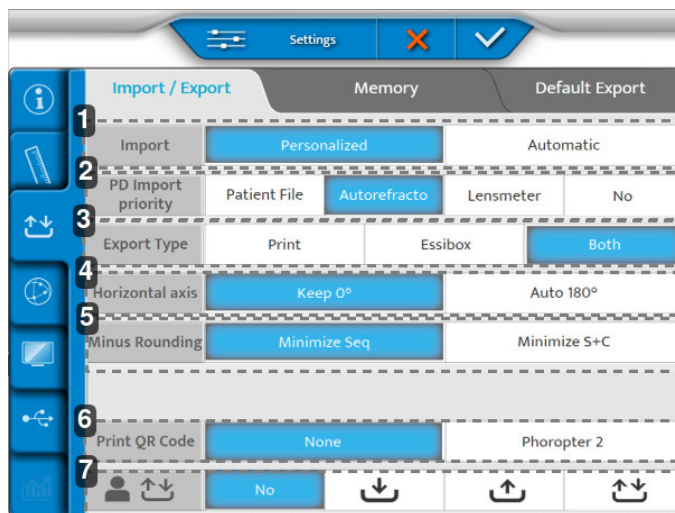

#### 1. [Import]

Definerer typen import:

- o Manuell
- o Automatisk

#### 2. [PD Import Priority]

Bestemmer hvilken import fra hvilket instrument som får prioritet til innsetting i foroptre.

#### 3. [Export Type]

Definerer måten som data behandles på under eksport:

- o Sendt til skriveren
- o Sendt til Essibox
- o Begge

#### 4. [Horizontal axis]

Velger standardverdien på enten 0 eller 180 °.

#### 5. [Minus Rounding]

Velger minusavrunding.

#### 6. [Print QR Code]

Avgjør om en QR-kode som inneholder pasientdata, skrives ut på en kvittering på toppen av skriftlige pasientdata som er samlet inn under økten.

Den trykte QR-koden [Phoropter 2] lar deg skanne og importere billettdata, ved hjelp av en kompatibel USB QR-kodeskanner, til et annet instrument med en kompatibel programvareversjon.



NB: Gå gjennom hele listen over kompatible foroptre med distributøren.

#### 7. Eksport/import av direkte LAN-pasientdata

Instrumentet kan administrere pasientdatautveksling med andre instrumenter, med en kompatibel programvareversjon, når de er koblet til det samme lokale nettverket.

Pasientfildata kan deles med følgende innstillinger:

- o [No]: ingen eksport eller import av data med andre foroptre på nettverket
- o  [Import logo]: Hvis foroptret er konfigurert i importmodus, vil pasientdata som er eksportert fra andre foroptre være synlige i datalisten og identifisert som vist i innfangingen under

-  [Export logo]: Hvis foropteret er konfigurert i eksportmodus, kan pasientdata eksporteres til andre foroptre i nettverket, men pasientdata eksportert av andre foroptere vil ikke være synlige i listen over tilgjengelige data på instrumentet som eksporterte dem.
-  [Export / Import logo]: Foropteret vil eksportere og importere pasientdata med andre kompatible instrumenter. Pasientdata som tidligere er eksportert vil forbli tilgjengelige i importlisten på instrumentet som eksporterte dem.



- Alle data slettes så snart nettverket eller foropteret er slått av.
- Sjekk hele listen over kompatible foroptre med distributøren.

For å vise tilgjengelige pasientfiler i importlisten, velg [VRS] for å filtrere i importskjermbildet:

Age	Device	SCA	ID
24/05/22 18:19	VISION-R800	+ 0.00(+ 0.00) 0° Add 0.00	16307a4c
24/05/22 18:17	VISION-R800	+ 0.00(+ 0.00) 0° Add 0.00	a5b94c0b
24/05/22 18:16	VISION-R800	+ 0.00(+ 0.00) 0° Add 0.00	17c58762

AKR    ALM    PC    VRS    ✕    ✓

## 2 - Side [Memory]

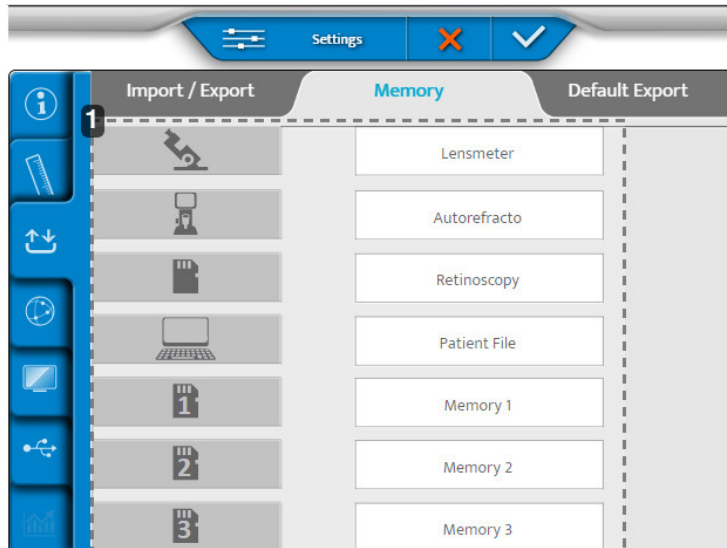

1. Liste over tilgjengelige minner

### 3 - Side [Default Export]

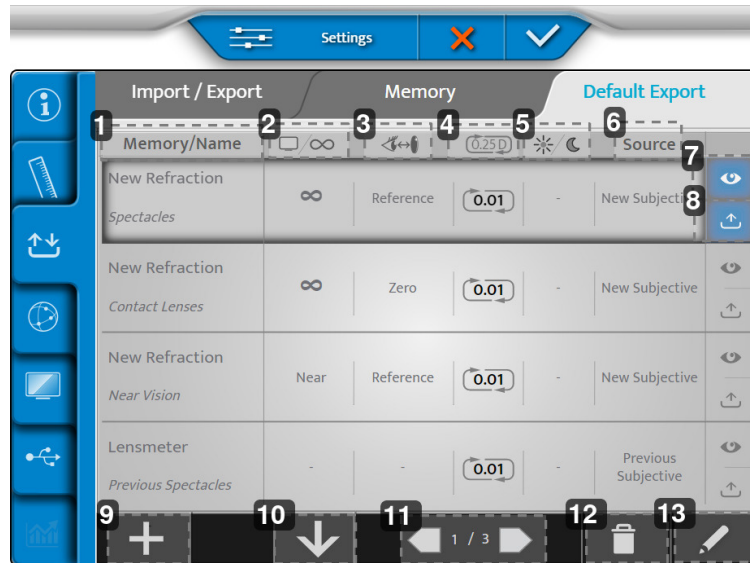

1. *[Memory/Name]*  
Indikerer minnet som skal eksporteres og navnet på tilsvarende datatype.
2. *Skjermavstand*  
Indikerer avstanden som korrigeringen er eksportert for.
3. *[Vertex] avstand*  
Indikerer [Vertex]-avstanden som korrigeringen er eksportert for.
4. *Avrunding*  
Indikerer korrigeringstrinnet og mulig roundingstype.
5. *Dag-/nattsyn*  
Indikerer betingelsene som testen utføres under, dag eller natt.
6. *[Source]*  
Merker datatypen i henhold til kilden.
7. *Display*  
Viser standard eksportert datadisplay.
8. *Eksporter*  
Eksporterer data som standard.
9. *Mer*  
Legger til en ny datatype til eksportkonfigurasjonen.
10. *Organiser*  
Organiserer rekkefølgen på datatypene som skal eksporteres.
11. *Paginering*  
Navigerer gjennom de ulike sidene av eksportkonfigurasjonen.
12. *Avfallskurv*  
Fjerner en eksportdatatype.
13. *Penn*  
Redigerer og endrer en eksportdatatype.

1 Klikk på  for å redigere og endre en type eksportdata.

> Følgende side vises:

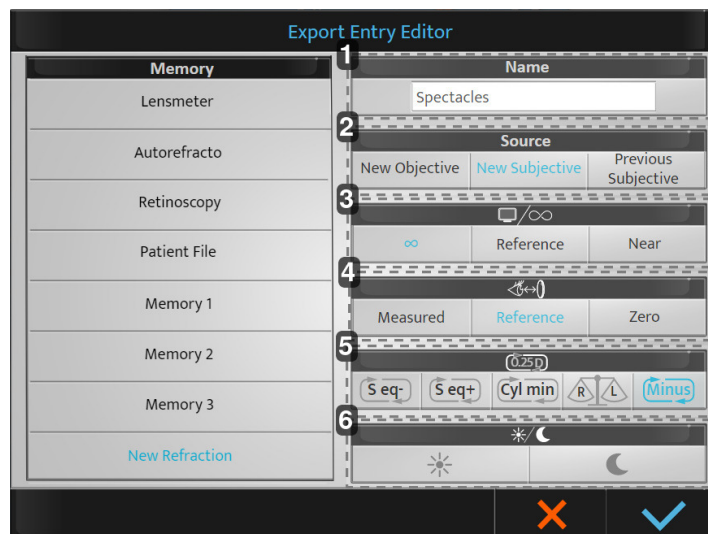

### 1. [Name]

Angir navnet på type eksportdata og gir deg mulighet til å endre det.

### 2. [Source]

Indikerer kildeetiketten:

- [New Objective]: nytt objektiv > målt objektiv refraksjon.
- [New Subjective]: nytt subjektiv > målt subjektiv refraksjon.
- [Previous Subjective]: gammel subjektiv > forrige subjektiv refraksjon (gammel korrigering).

### 3. Skjermavstand

Opggir avstanden som korrigeringen er eksportert for:

- Uendelig: korrigering utført ad infinitum (-1/D lagt til)\*.
- [Reference]: referanse > avstandskorrigering nærsyntskjerm (D)\*
- [Near]: avstandskorrigering nær > nærsynthet (valgt ved foropterinnstillinger).

\*: med D = skjermavstand konfigurert under installasjon av foropter.

### 4. [Vertex] avstand

Indikerer [Vertex]-avstanden som korrigeringen er eksportert for:

- [Measured]: målt > holder den målte [Vertex]-avstanden under refraksjonen.
- [Reference]: referanse > justerer korrigeringen til [Vertex]-avstanden som er valgt under foropterinnstillingene.
- [Zero]: Null > juster korrigeringen til 0 mm [Vertex]-avstand (kontaktlinser).

### 5. Avrunding

Viser type avrunding du vil ha

- [S eq-]: avrundet til konkav
- [S eq +]: avrundet til konveks
- [Cyl min]: sylindertynning
- [R/L]: biokulær balansesamsvar

Avrunding på 0,25 D utføres hvis det ikke gjøres noen valg. Verdien som beholdes er 0,01 D.

### 6. Dag-/nattsyn

- Dag: refraksjon under fotopiske lysforhold.
- Natt: refraksjon under mesopiske/skotopiske lysforhold.

2 Utfør ønskede justeringer og klikk på:

- o (✓) for å bekrefte
- o (✗) for å avbryte

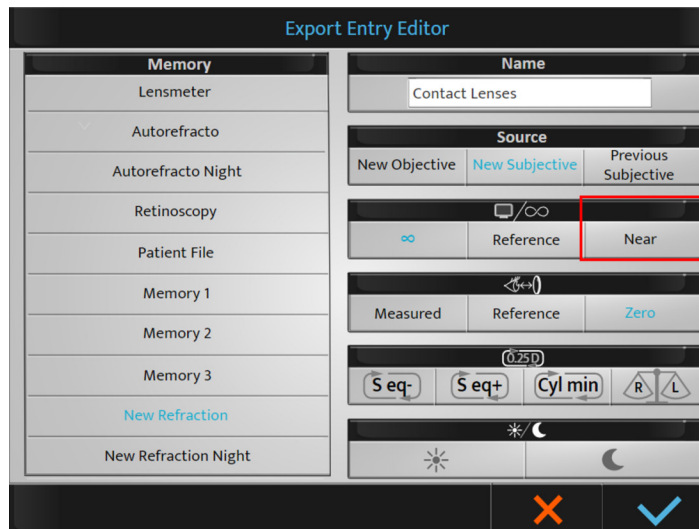

Når du velger skjermapstanden [Near], legges verdien av tillegget automatisk til verdien av sfæren for langsynthet (for å oppnå korrigering av nærsynthet).

Når standardinnstillingene er lagret, vil de være tilgjengelige under eksporten. Du kan alltid endre dem på slutten av undersøkelsen om nødvendig.



Det er mulig å gi minnene nytt navn (trykk lenge på navn).

Når justeringene gjøres, trykk på:

- (✓) for å bekrefte.
- (✗) for å avbryte.

## 4. Kommunikasjonsinnstillinger

Elementinnstillingsmenyen består av fire sider:

1. [Chart]
2. [IP]
3. [Cbox]
4. [Security]

## 1 - Side [Chart]

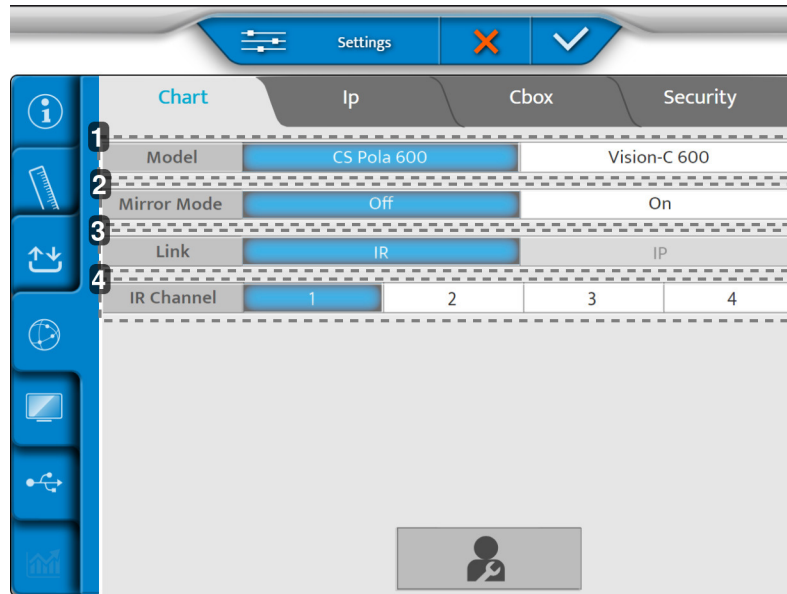

1. [Model]  
Velger din diagramskjermmodell
2. [Mirror Mode]  
Speilmodusaktivering (i henhold til konfigurasjon)
3. [Lenke]  
Velger linkmodusen mellom foropterhodet og skjermen
4. [IR Channel]  
Brukes under oppsett av skjemasystem for kommunikasjon

## 2 - Side [Ip]

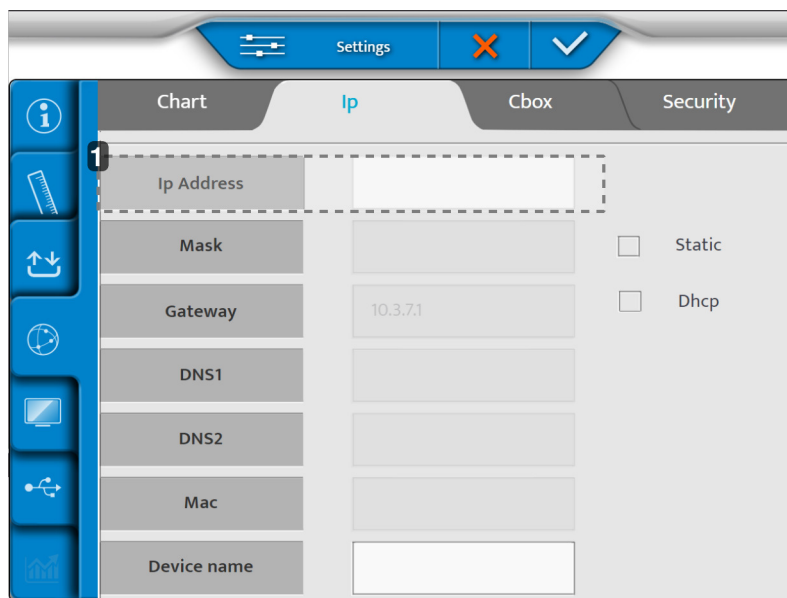

1. [Ip address]  
Kan være [Static] eller [Dhcp]

### 3 - Side [Cbox]

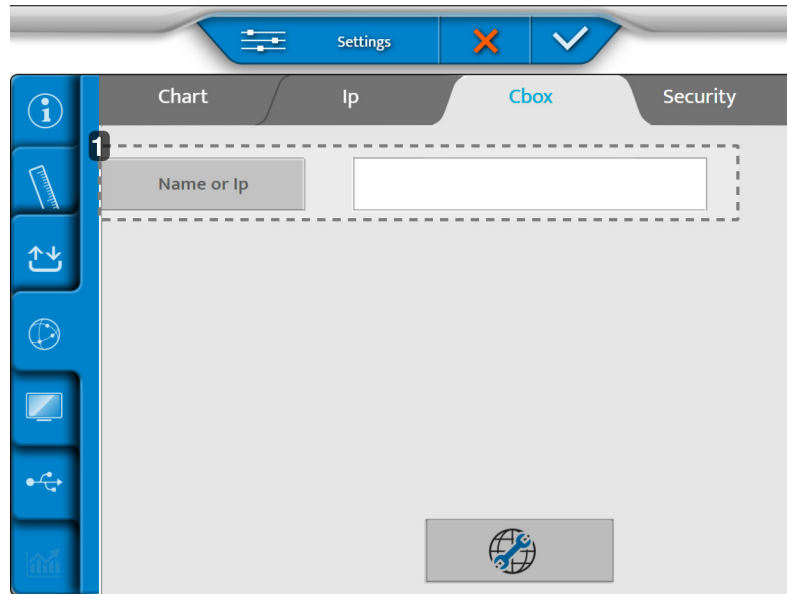

#### 1. [Name or Ip]

Navn eller Ip på Cbox som må settes opp.

### 4 - Side [Security]

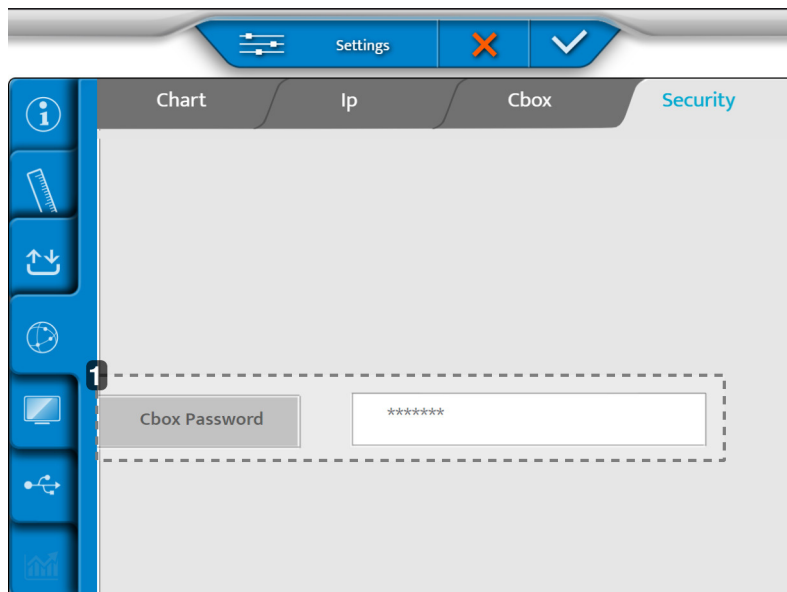

#### 1. [Cbox Password]

Gir mulighet til å endre passord for delte mapper når produktet er satt opp i intern CBOX-modus.

Når justeringene gjøres, trykk på:

- (✓) for å bekrefte.
- (✗) for å avbryte.

## 5. Lokale innstillinger

Den lokale innstillingsmenyen består av tre sider:

1. [Chart Display]
2. [Keyboard Settings]
3. [Regional Settings]

### 1 - Side [Chart Display]

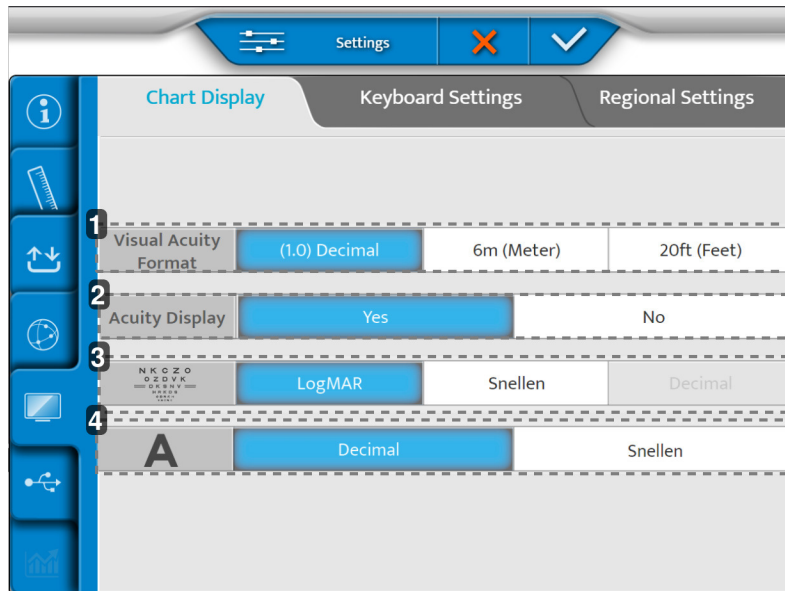

1. [Visual acuity format]  
Definerer det visuelle skarphetsformatet avhengig av lokal bruk.
2. [Acuity Display]  
Gir mulighet til å vise skarphet på diagramskjermen
3. ETDRS-progresjon  
Definerer ETDRS-progresjon: logMar eller Snellen.
4. [Visual Acuity progression]  
Definerer den visuelle skarphetsprogresjonen : desimal eller Snellen.

### 2 - Side [Keyboard Settings]

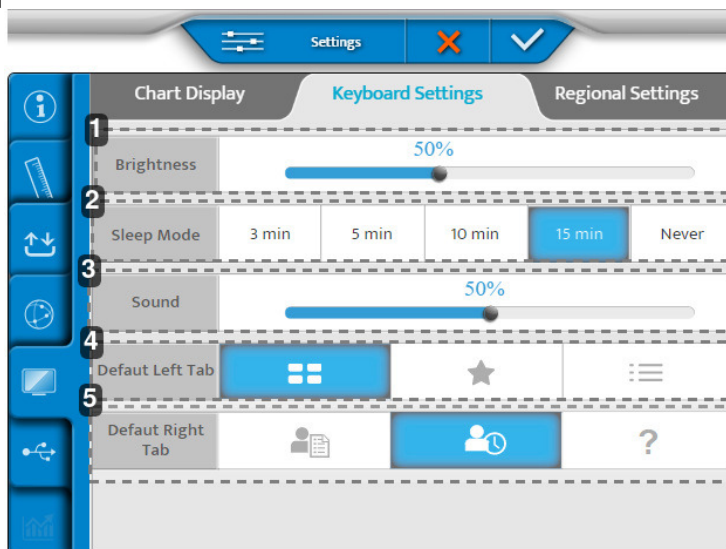

1. **[Brightness]**  
 Setter kontrollskjemens lysstyrkenivå
2. **[Sleep Mode]**  
 Stiller inn konsollens hviletid
3. **[Sound]**  
 Stiller inn lydnivået til konsollskjermen
4. **[Default Left Tab]**  
 Stiller inn standarddisplayet på venstre side av konsollskjermen.
5. **[Default Right Tab]**  
 Stiller inn standarddisplayet på høyre side av konsollskjermen.

### 3 - Side [Regional Settings]

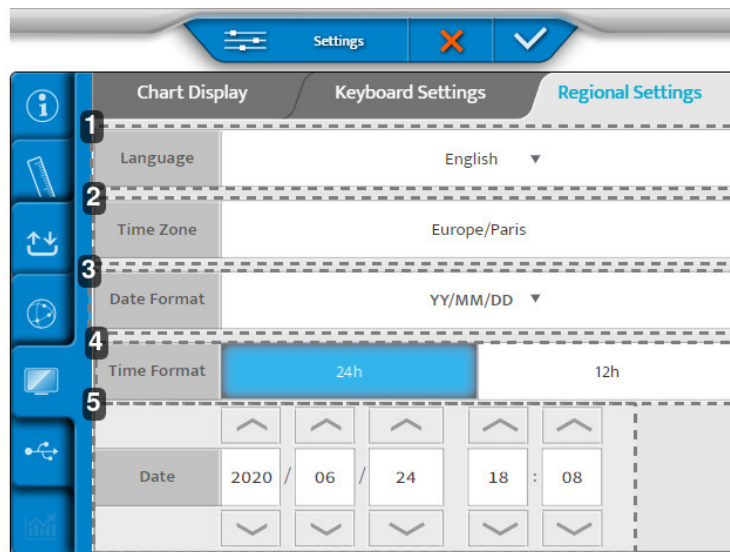

1. **[Language]**  
 Stiller inn språket som vises på konsollen
2. **[Time Zone]**  
 Stiller inn displayet på konsolltidssonen
3. **[Date Format]**  
 Stiller inn displayet på konsolldatoformat:
  - o År/Måned/Dag > [YY/MM/DD]
  - o Måned/Dag/År > [MM/DD/YY]
  - o Dag/Måned/År > [DD/MM/YY]
4. **[Time Format]**  
 Stiller inn displayet på konsolltidsformatet
5. **[Date]**  
 Stiller inn displayet på konsolldatoformatet

Når justeringene gjøres, trykk på:

- (✓) for å bekrefte.
- (✗) for å avbryte.

## 6. Backup og gjenoppretting

Menyen for backup/gjenoppretting har to sider:

1. [Backup]
2. [Restore]

### 1 - Side [Backup]

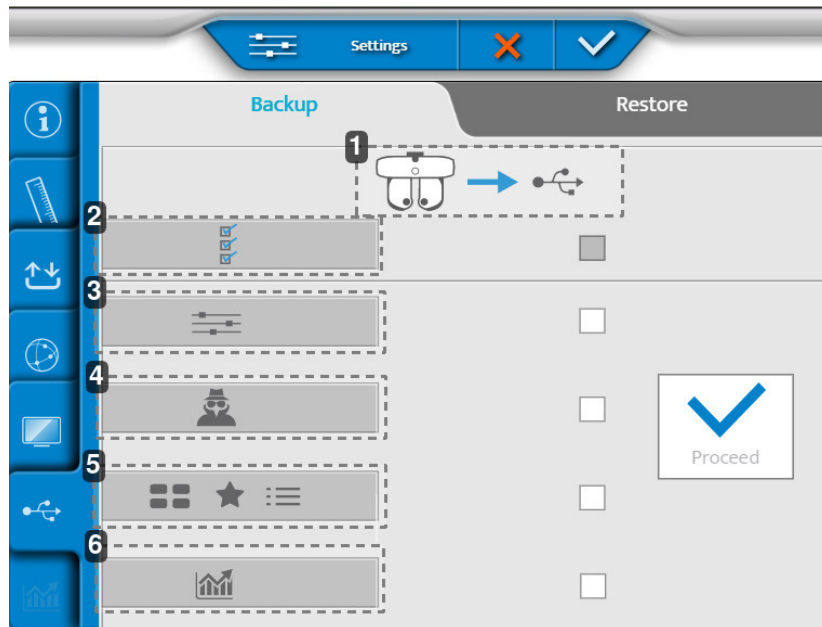

1. Eksport av refraksjonshodedata til en USB-nøkkel
2. Eksport av alle instrumentdata
3. Eksport av innstillinger
4. Eksport av teknikerdata
5. Eksport av tester, favoritter og testprogrammer
6. Eksportering av statistikk

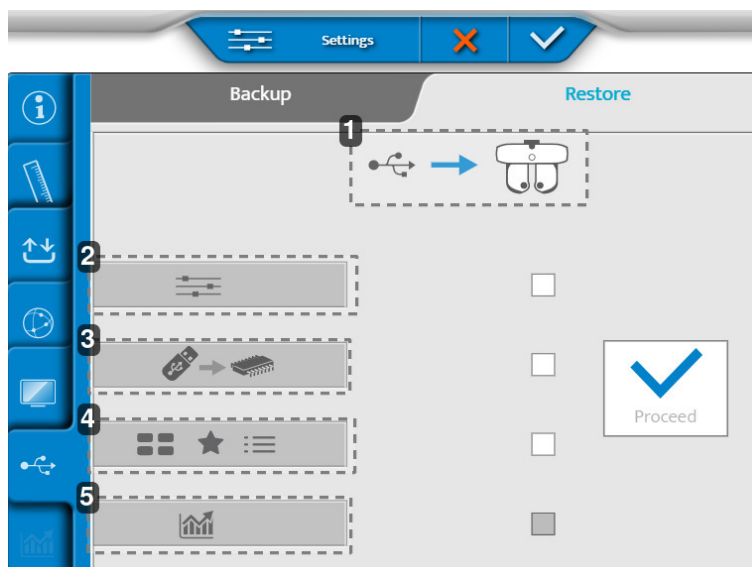

### 2 - Side [Restore]



1. Importere data fra en USB-nøkkel til refraksjonshodet

2. *Importerering av innstillinger*
3. *Importerering av en minneoppdatering*
4. *Importerer nye tester, favoritter og testprogrammer*
5. *Importerering av statistikk*

Når justeringene gjøres, trykk på:

- (  ) for å bekrefte.
- (  ) for å avbryte.

## XVII. VEDLIKEHOLD

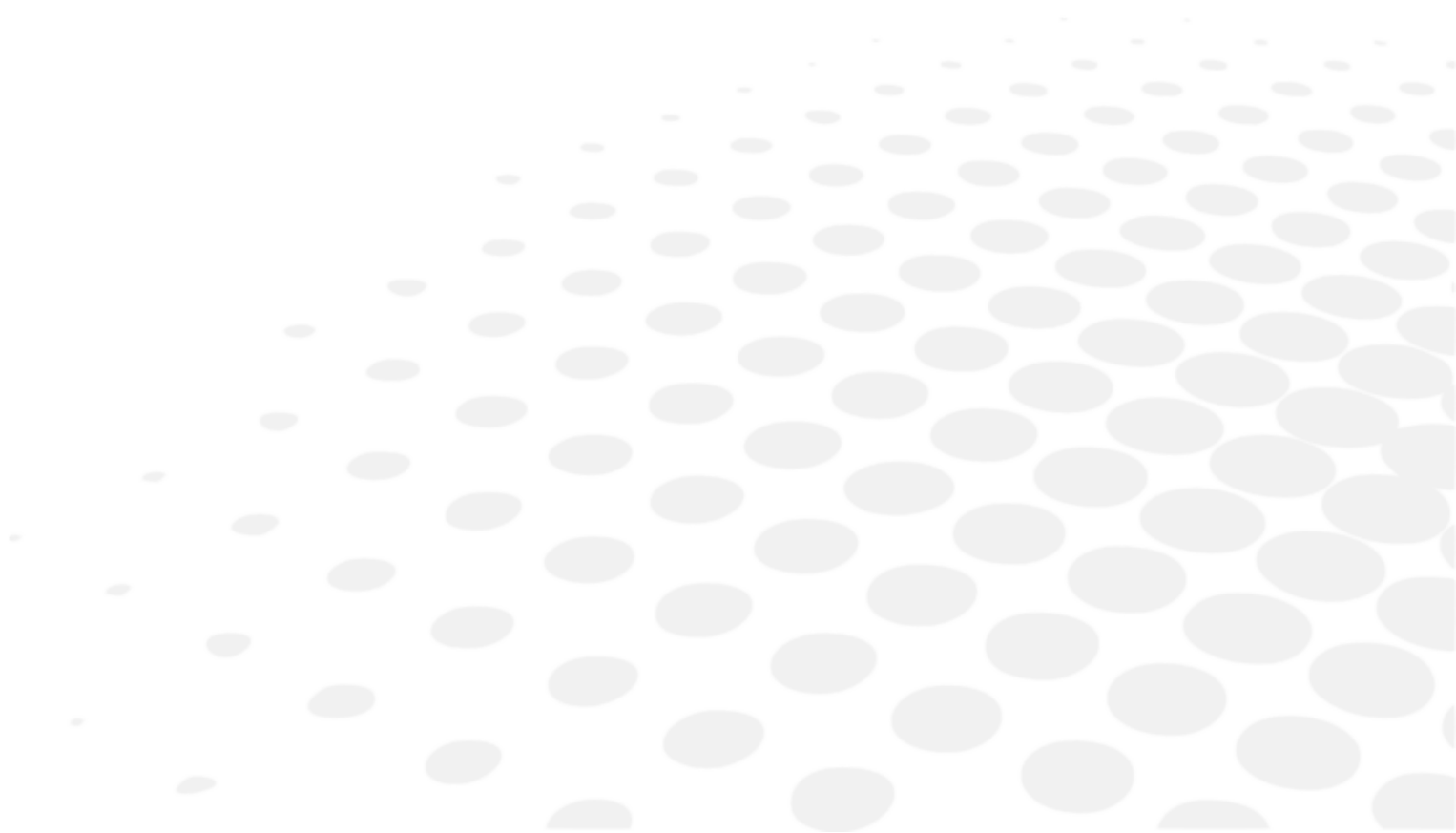



- For å sikre sikkerhet og ytelse av instrumentet, må alle vedlikeholdsoperasjoner med mindre annet er spesifisert i denne håndboken, utføres av kvalifiserte vedlikeholdsteknikere.
- Dette instrumentet er høypresisjons, optisk utstyr. Det må håndteres med forsiktighet til enhver tid.
- Se til å håndtere instrumentet med forsiktighet for å forhindre eventuelle riper (for eksempel deksler).
- Ikke berør de optiske delene (f.eks. et observasjonsvinduet) med fingrene, og sørg for å fjerne støvavleiringer som kan forvrengte måleresultatene.
- Rengjør enheten hver dag (se de spesifikke rengjøringsmetodene).
- Ikke bruk benzen, tynnere, organiske løsningsmidler, eter eller bensin til å rengjøre instrumentet.

## 1. Lagrings- og håndteringsforhold



Respekter drifts, oppbevarings- og transportbetingelsene som er notert nedenfor.  
Unngå kondensbetingelser.

	Temperatur	Luftfuktighet	Atmosfærisk trykk
Bruk	[+15°C; +30°C]	[30 %; 90 %]	[800 hPA; 1060 hPA]
Oppbevaring	[- 10°C; + 55°C]	[10 %; 95 %]	[700 hPA; 1060 hPA]
Transport	[- 40°C; + 70°C]	[10 %; 95 %]	[700 hPA; 1060 hPA]

## 2. Rengjøringsinstruksjoner



For å unngå enhver hendelse, må du trekke ut strømledningen til instrumentet før rengjøring.

Essilor vil på forespørsel gjøre koblingsskjemaer, komponentdelister, beskrivelser, kalibreringsinstruksjoner og annen informasjon tilgjengelig for å hjelpe forhandleren til å reparere de deler av utstyret som ifølge ESSILOR kan repareres av forhandleren.

### a. Rengjøring og desinfeksjon av hodet



- For å desinfisere områdene som sannsynligvis vil komme i kontakt (direkte eller utilsiktet) med pasienten (ansiktsskjold og pannestøttetrekk), bruk desinfeksjonsservietter til medisinsk bruk.
- Desinfiser disse områdene mellom testing av hver pasient.



Bruk alltid en lett fuktet myk klut (mikrofiber, silikon) til å rengjøre elementene på hodet:

- Ansiktsskjermene ved å fjerne dem på forhånd
- Optikken
  - Pasientsiden (kun hvis et spor er identifisert)
  - Praktikerens side
- Kameravinduet for nærsynthetsavstandsmålinger
- Kameravinduet for [Vertex] avstandsmålinger
- LED-panel

Ikke rengjør observasjonsvinduene (pasientsiden) med væske eller med et kompress som holdes i en klemme eller en skrutrekker for å forhindre skade på de optiske overflatene.



Vi anbefaler at du rengjør pannestøttetrekket mellom hver pasient ved hjelp av desinfeksjonsservietter (NET021) som følger med produktene.

Pannestøttedekelet er en forbruksvare, og bør byttes ut så snart det viser tegn på overdreven slitasje (utseende av ruhet eller riving).



Dersom pasienten kommer i direkte kontakt med pannestøtten, anbefales det å rengjøre den med desinfeksjonsservietter (referanse NET021) som følger med produktene.



Ansiktsskjoldene må sjekkes etter hver pasient. Kontroller visuelt om det er smuss på bakvinduet til SCV-modulen (pasientsiden).

Rengjør ansiktsskjoldene daglig (det anbefales å ha dem på hodet under rengjøring). Til tross for rengjøring av ansiktsskjoldene, hvis det er spor til stede, fjerner du ansiktsskjoldene og rengjør SCV-modulene (pasientside observasjonsvinduer) i henhold til metodene beskrevet nedenfor:

1. Ta en av rengjøringspinnene (medfølger produktet).
    - > Skift rengjøringspinnen for den andre modulen.
  2. Spray isopropylalkohol (rengjøringsmiddel, antiseptisk middel og desinfeksjonsmiddel) på spissen (den hvite delen) av rengjøringspinnen.
    - > Ikke dypp eller blødgjør rengjøringspinnen direkte i alkohol.
  3. Fold dysen for å ha en større rengjøringsoverflate.
  4. Påfør spissen i midten av modulen og rengjør modulen med en sirkelbevegelse (snegletyper).
    - > Spiralbevegelse fra midten til ytterkanten av modulen.
- Ikke bruk våtserviett
  - Ikke bruk et verktøy til å rengjøre (skrutrekker, pennespiss)
  - Ikke rengjør direkte med fingrene

## b. Rengjøre konsollen



Bruk alltid en lett fuktig, myk klut (mikrofiber, silikon) til å rengjøre elementene på konsollen:

- Berøringsskjermen
- Tastaturet

Ikke spray væske på berøringsskjermen eller tastaturet til konsollen, uansett væske, for å ikke risikere å skade elektronikkortene.

## 3. Periodisk inspeksjon og vedlikehold

### a. Horisontal montering



- Inspiser instrumentet (én gang i uka) for å sikre at det monteres riktig og konsollen er riktig tilkoblet.
- Sjekk at M6-skruen som fester hodet til foropterarmen, er godt strammet.
- Sjekk at M5-sikkerhetsskruen er godt strammet (skruen i foropterarmen).
- Hvis dekselet er tilsmusset, tørk forsiktig av det med en myk, fuktig klut. Tørk av eventuelle vanskelige flekker med litt vann eller nøytralt rengjøringsmiddel.

M6-skruen (sitter over)



M5-skruen (sitter under)



## b. Vertikal montering



- Inspiser instrumentet (én gang i uka) for å sikre at det monteres riktig og konsollen er riktig tilkoblet.
- Sjekk strammeskruen som fester hodet til enheten.
- Hvis dekselet er tilsmusset, tørk forsiktig av det med en myk, fuktig klut.
- Tørk av eventuelle vanskelige flekker med litt vann eller nøytralt rengjøringsmiddel.



## XVIII. FEIL OG FEILSØKING

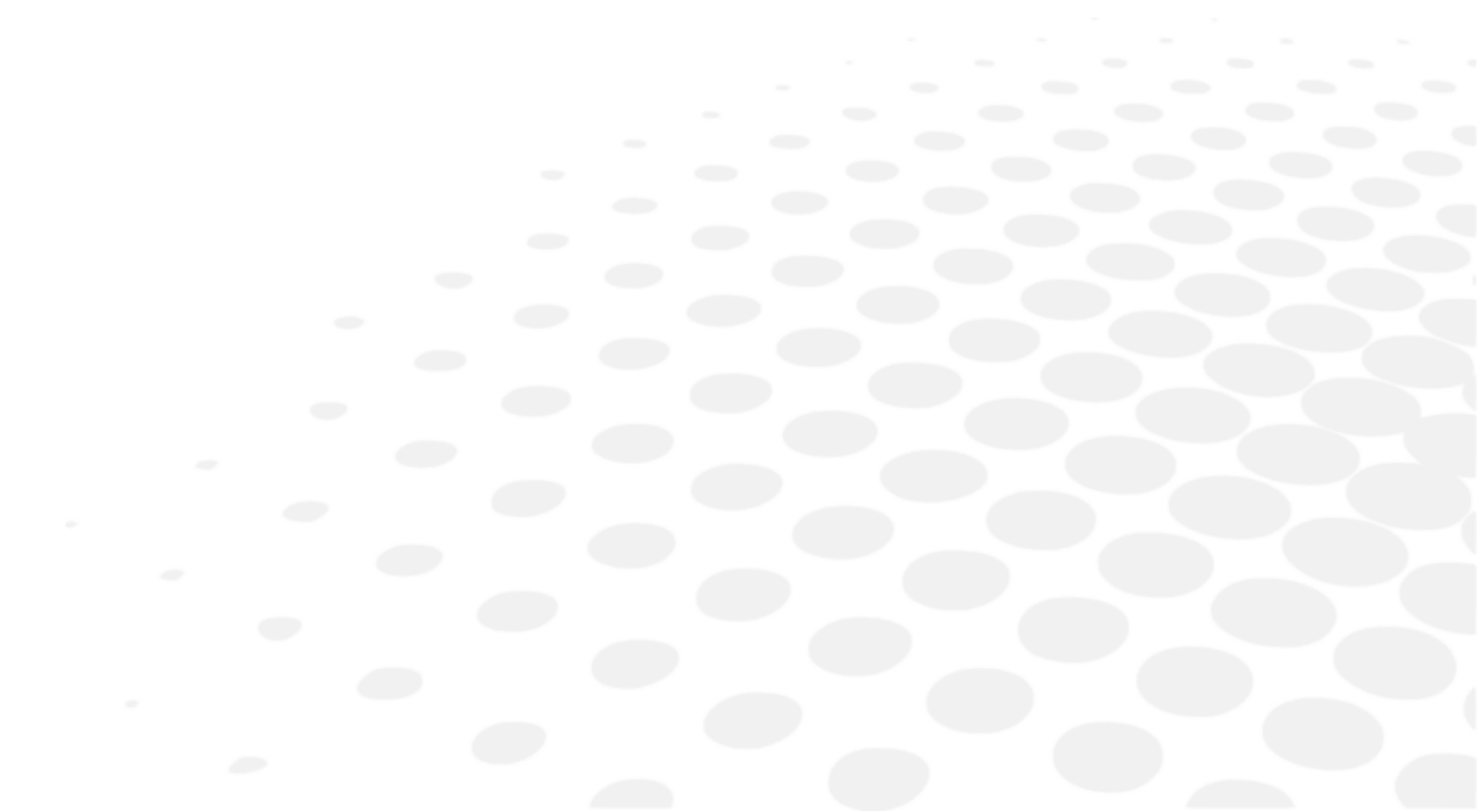

Hvis det oppdages et problem, se tabellen nedenfor for egnede tiltak.

SYMPTOMER	ÅRSAKER OG TILTAK
Refraksjonshodet initialiseres ikke.	<ul style="list-style-type: none"> <li>• Ingen strøm               <ul style="list-style-type: none"> <li>◦ Sjekk at USB-kabelen som er koblet til strømforsyningen er tilkoblet (kabel + forlengelse).</li> <li>◦ Sjekk at strømforsyningsblokken er på.</li> </ul> </li> </ul>
Konsollen initialiseres ikke selv	<ul style="list-style-type: none"> <li>• Ingen strøm               <ul style="list-style-type: none"> <li>◦ Sjekk at strømforsyningsblokken er på.</li> <li>◦ Kontroller at [Bluetouch] er på</li> <li>◦ Trykk på [Clear]-nøkkelen for å starte initialisering.</li> </ul> </li> </ul>
Ingen strømforsyning til strømforsyningsboksen	<ul style="list-style-type: none"> <li>• Ingen strøm               <ul style="list-style-type: none"> <li>◦ Sjekk at [ON/OFF]-bryteren er stilt til PÅ.</li> <li>◦ Sjekk at den første LED-lampen på strømforsyningsboksen er på.</li> </ul> </li> </ul>
Frossen konsollskjerm	<ul style="list-style-type: none"> <li>• Ingen strøm               <ul style="list-style-type: none"> <li>◦ Sjekk at strømledningen er tilkoblet.</li> <li>◦ Slå av konsollen med [Clear]-bryteren og start produktet på nytt.</li> </ul> </li> </ul>
Regnbue på skjermen	<ul style="list-style-type: none"> <li>• Videokabelfeil               <ul style="list-style-type: none"> <li>◦ Sjekk at konsollkabelen er koblet til strømforsyningsblokken.</li> </ul> </li> </ul>
Tastaturskjermen slås ikke på og er svart under initialisering.	<ul style="list-style-type: none"> <li>• Bluetouch lyser.               <ul style="list-style-type: none"> <li>◦ Bytt kabelen fra konsollen eller bytt strømforsyning.</li> </ul> </li> <li>• Bluetouch lyser ikke.               <ul style="list-style-type: none"> <li>◦ Bytt strømforsyning.</li> </ul> </li> <li>• Bluetouch lyser og slås deretter AV.               <ul style="list-style-type: none"> <li>◦ Bytt konsoll eller refraksjonshodet.</li> </ul> </li> </ul>

Hvis problemet ikke har blitt løst etter å ha tatt de opplistede tiltakene ovenfor, ta umiddelbar kontakt med den lokale distributøren. Forhandleren har fått opplæring av Essilor.

## **XIX. TEKNISK BESKRIVELSE**

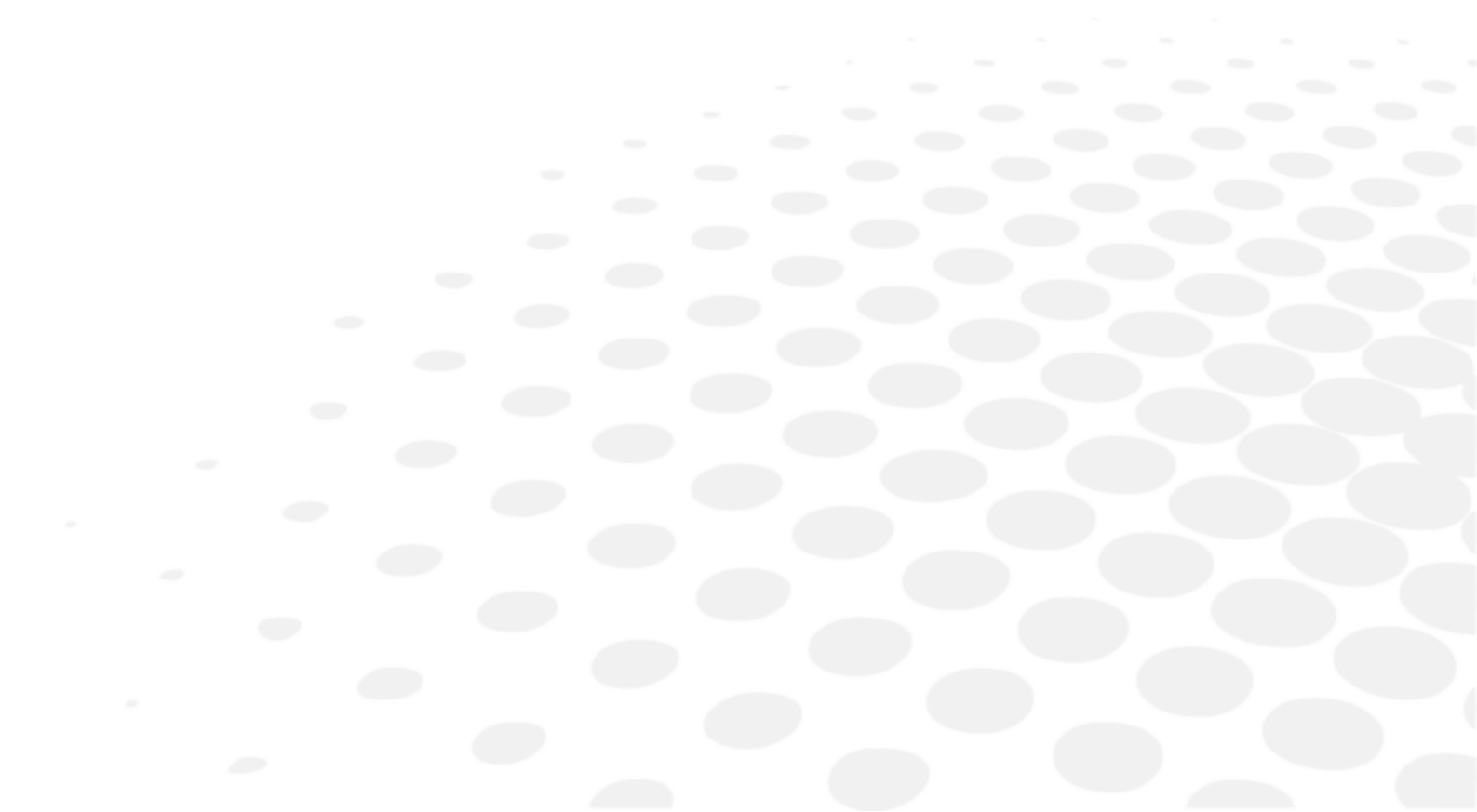

Vision-R™ 800 er et medisinsk instrument i klasse I og type B.

Grunnleggende UDI for enheten: 361502000000IVISIONR000NQ

Instrumentet er et system som kan lagre, oppbevare og dele relativ informasjon med pasienten, slik som refraksjonsmålinger, navn eller bilde. Det er ansvaret til brukeren av enheten å overholde reglene for konfidensialitet vedrørende pasientdata, som gjelder ved deres institusjon.

## 1. Tekniske spesifikasjoner

### a. Produktets levetid

Forventet levetid for enheten og tilhørende komponenter er 7 år.

### b. Produktdimensjoner og vekt

#### Refraksjonshode

- Bredde: 29,6 cm øverste - 20,1 cm/ 23,9 cm nederst
- Høyde: 22,2 cm
- Dybde: 8,4 cm øverste - 6,5 cm nederst
- Total vekt: 3,5 kg

#### Konsoll (tastatur + skjerm)

- Tastatur: (B) 28 cm x (D) 22 cm x (H) 23,5 cm
- Skjermdisplay: 10,4"
- Total vekt: 3,0 kg

#### Strømforsyning

- Lengde: 16,5 cm
- Bredde: 19,3 cm
- Dybde: 5,6 cm
- Total vekt: 1,0 kg

### c. Kassering



Instruksjon for riktig avfallshåndtering av instrumentet i henhold til europeisk direktiv 2012/19/EU og 2011/65/EU angående begrensning av farlige stoffer i elektrisk og elektronisk utstyr, samt avfallshåndtering.

Instrumentet skal ikke kastes sammen med husholdningsavfall når det når slutten av levetiden. Det kan kasseres i et avfallshåndteringssenter som drives av kommunen eller hos forhandlere som tilbyr denne tjenesten.

Separat kassering av elektriske enheter unngår skader på miljøet eller helse som kan oppstå som et resultat av kassering som ikke er i samsvar, og gjør at materialene de består av kan resirkuleres for å spare energi og ressurser.

Symbolet med søppelkasse med hjul vises på instrumentets etikett. Det angir en forpliktelse til separat innsamling og kassering ved slutten av levetiden/brukstiden for elektrisk og elektronisk utstyr.



- Brukeren må ta høyde for de potensielt skadelige effektene på miljøet og menneskers helse som kan følge av feil avhending av utstyret i sin helhet eller noen av dets komponenter.
- For å unngå utslipp av farlige stoffer i miljøet og for å fremme bevaringen av naturressurser, legger produsenten til rette for, hvis brukeren ønsker å avhende instrumentet på slutten levetiden, muligheten for gjenbruk, gjenvinning og resirkulering av instrumentet og dets komponenter. Før kassering av instrumentet må kravene i europeiske og nasjonale forskrifter tas i vurdering.
- Instrumentet skal ikke kastes som husholdningsavfall, men samles inn separat og leveres til en bedrift som er spesialisert på avfallshåndtering av elektrisk og elektronisk utstyr eller til den lokale administrasjonen som er ansvarlig for avfallshåndtering.
- Leverandøren eller produsenten er pålagt å gjenvinne det gamle utstyret.
- Ved å bli med i et konsortium for avfall av teknologisk utstyr dekker produsenten behandlings- og resirkuleringskostnadene for det brukte instrumentet.
- Produsenten påtar seg å gi brukeren all informasjon knyttet til farlige stoffer som finnes i enheten, og om resirkuleringsmetodene for disse stoffene og informere om muligheten til å resirkulerte det brukte utstyret. Loven har strenge strafferettslige sanksjoner i tilfelle overtredelse.

#### d. Sentrering

---

- Avstanden mellom pupillene:
  - 49,0 til 80,0 mm ved lang avstand (i trinn på 0,50 mm)
  - 55,0 til 83,0 mm ved nær avstand (i trinn på 0,50 mm)
- Binokulære og monokulære justeringer
- Konvergens: automatisk, sammenlignet med posisjonen til målet for nærsyn og med pasientens pupilleavstand
- [Vertex]-avstand: fra 4,0 til 30,0 mm i trinn på 0,1 mm, monokulær, målt med kameraer

#### e. Måleområde

---

- Sfære fra -20,00 D til +20,00 D
- Sylinder: opptil 8,00 D, avhengig av linsekombinasjon. Sylinder fra -7,00 D til 8,00 D med sfære ved 0 D
  - I "Standard"-modus: 0,25 D økninger med justerbare trinn
  - I "Intelligent" modus: en hvilken som helst verdi med to desimaler
- Akse: 0° til 180° i 1° økninger med justerbare trinn
- Prisme: 0 til 20 Δ i 0,1 Δ økninger, med justerbare trinn

#### f. Hjelpelinser

---

- Okkluderingsenheter: mørk
- Pinnehull: ja
- Retinoskopiske linser: +1,50 D, +2,00 D (drevet av optisk modul)
- Tåkelinser: +1,50 D, +2,00 D (drevet av optisk modul)
- Jackson kryssylindere: +/- 0,25 D, +/- 0,50 D (drevet av optisk modul)
- Faste kryssylindere: +/- 0,50 D (drevet av optiske moduler)
- Prismer:
  - 3 Δ-base opp / 3 Δ-base ned
  - 6 Δ-base opp
  - 10 Δ-base inn (drevet av varierende prizmer / diasporameterer)
- Maddox-stenger: røde, horisontale og vertikale
- Røde/grønne filtre: rød på høyre øye, grønn på venstre øye
- Polarisert filter: både lineært og sirkulært

## g. LED-er

- Nærsyntbelysning:
  - Farge: hvit, nøytral
  - Kromatisitet CCT: 4000 K
  - Flux: 93,9 lm
  - Klasse: NC
- Synlig hvit LED ([Vertex]-avstand):
  - Farge: soloppgang
  - Kromatisitet CCT: 2700 K
  - Flux: 8 lm til 120 °
  - Klasse: NC
- Infrarød LED:
  - Farge: IR
  - Bølgelengde: 850 nm
  - Energiintensitet: 50mW/Sr
  - Klasse: NC
- Infrarød LED (henter opp testvisning på skjermen):
  - Farge: IR
  - Bølgelengde: 940 nm
  - Energiintensitet: 145mW/Sr
  - Klasse: NC

## h. Inngang/utgang (Input/Output)

- Strømforsyningsboks:
  - AC-inngang 100-240V; 50/60 Hz; 1,2-0,5A
  - Likestrømsutgang: 24V
  - Strømutgang: 48 VA
- Refraksjonshode: AC-inngang 24V, 48VA
- Konsoll: AC-inngang 24V, 48VA

## 2. Elektromagnetisk kompatibilitet



All informasjon som er opplistet nedenfor er basert på standardkrav som produsentene av elektro-medisinske enheter er pålagt, slik som definert i standarden IEC 60601-1-2 Ed4.

Enheden er i samsvar med gjeldende elektromagnetisk kompatibilitetsstandarder, men brukeren må se til at all elektromagnetisk interferens ikke skaper en ekstra risiko, slik som radiofrekvenssendere eller andre elektroniske enheter.

I dette kapitlet vil du finne informasjon som er nødvendig for å sikre at enheten din installeres og tas i drift under de beste forhold når det gjelder elektromagnetisk kompatibilitet. Enhetens ulike ledninger må separeres fra hverandre.

Visse typer mobile telekommunikasjonsenheter, slik som mobiltelefoner, kan ha interferens med enheten. Anbefalte separasjonsavstander må derfor respekteres.

Enheden skal ikke brukes i nærheten av eller plasseres på en annen enhet. Hvis dette ikke kan unngås, er det nødvendig å sjekke riktig funksjon under bruksbetingelsene før bruk av denne. Bruk av annet tilbehør enn det som er spesifisert eller som selges av produsenten som utskiftningsdeler, kan føre til økning i utslipp eller redusert immunitet for enheten.

Hvis enheten slutter å fungere, tilbakestiller du enheten og starter testen på nytt fra begynnelsen av. Bruk ikke tidligere data for å skrive ut en resept.

### Veiledning og produsenterklæring – elektromagnetisk utslipp

[Vision-R™ 800] er beregnet til bruk i det elektromagnetiske miljøet angitt nedenfor. Kunden eller brukeren av [Vision-R™ 800] skal påse at den brukes i et slikt miljø.

Utslippstest	Samsvar	Elektromagnetisk miljø - veiledning
Elektromagnetisk strålingsforstyrrelse (Strålingsutslipp) (CISPR 11)	Gruppe 1	Produktet bruker RF-energi til de interne funksjonene.
Forstyrrende spenning ved kraftstasjoner (ledet utstråling) (CISPR 11)	Klasse B	Produktet kan brukes i alle typer lokaler, herunder boliger og lokaler som er direkte tilkoblet det offentlige lavspenningsnettet.
Harmonisk strømutslipp (IEC 61000-3-2)	Klasse A Samsvarer	
Spenningsvariasjoner, spenningssvingninger og flimmer (IEC 61000-3-3)	Samsvarer	

### Veiledning og produsenterklæring - elektromagnetisk immunitet

[Vision-R™ 800] er beregnet til bruk i det elektromagnetiske miljøet angitt nedenfor. Kunden eller brukeren av [Vision-R™ 800] skal påse at den brukes i et slikt miljø.

IMMUNITETSTEST	TESTNIVÅ IEC 60601 OG SAMSVARNIVÅ	ELEKTROMAGNETISK MILJØ – VEILEDNINGER
Elektrostatisk utladning (ESD) (IEC 61000-4-2)	± 8 kV kontakt ± 15 kV luft	Omgivelser i en profesjonell helseinstitusjon
Raske elektriske transienter og strømstøt (IEC 61000-4-4)	± 2 kV for strømforsyningsledninger ± 1 kV for signalportene	
Støtbølger (IEC 61000-4-5)	± 2 kV i differensialmodus ± 1 kV i strømmodus	
Tilordnet industriell frekvens for magnetfelt (IEC61000-4-8)	30 A/m	
Spenningsfall, korte avbrudd og spenningsvariasjoner (IEC 61000-4-11)	0 % $U_T$ for 0,5 sykluser (0°, 45°, 90°, 135°, 180°, 225°, 270° og 315° for 0,5 syklus) 0 % $U_T$ for 1 syklus 70 % $U_T$ i 25 sykluser ved 50 Hz i 30 sykluser ved 60 Hz Enfase: 0°	Omgivelser i en profesjonell helseinstitusjon Hvis bruk av utstyret krever fortsatt drift under strømbrudd, anbefales det at det medisinske utstyret drives med en separat strømkilde (UPS osv.).
Spenningsavbrudd (IEC 61000-4-11)	0 % $U_T$ for 250 sykluser ved 50 Hz for 300 sykluser ved 60 Hz	



$U_T$  er spenningen i vekselstrømforsyningen før testnivå anvendes.

## Elektromagnetisk immunitet, radiofrekvenser

[Vision-R™ 800] er beregnet til bruk i det elektromagnetiske miljøet angitt nedenfor. Det er opp til kunden eller brukeren å verifisere at instrumentet brukes i dette miljøet.

Bærbart RF-kommunikasjonsutstyr (inkludert enheter som antennekabler og eksterne antenner) skal ha en avstand på minst 30 cm (12 tommer) fra enhver del av enheten under testen, inkludert kabler som er spesifisert av produsenten. Ellers kan ytelsen til disse enheten påvirkes.

IMMUNITETSTEST	TESTNIVÅ IEC 60601 OG SAMSVARSNIVÅ	ELEKTROMAGNETISK MILJØ – VEILEDNINGER
Elektromagnetiske felt, utstrålt radiofrekvens (IEC61000-4-3)	3 V/m 80 MHz til 2,7 GHz 80 % MA ved 1 kHz	Bedriftshelsetjeneste
Nærhet til felt fra trådløst RF-kommunikasjonsutstyr (IEC 61000-4-3 midlertidig metode)	V/m 710 MHz, 745 MHz, 780 MHz, 5240 MHz, 5550 MHz, 5785 MHz, 27 V/m 385 MHz 28 V/m 450 MHz, 810 MHz, 870 MHz, 930 MHz, 1720 MHz, 1845 MHz, 1970 MHz, 2450 MHz,	
Feltinduserte ledede avbrudd RF (IEC 610004-6)	3 V 150 KHz til 80 MHz 6 V i ISM-frekven og bånd mellom 0,15 MHz og 80 Mhz, amatørradiofrekvens, inkludert 80 % MA ved 1 KHz	

### Anbefalt avstand mellom bærbart og mobilt RF-kommunikasjonsutstyr og produktet.

[Vision-R™ 800] er beregnet på bruk i et elektromagnetisk miljø der RF-strålingsforstyrrelser er kontrollert.

Brukeren eller installatøren av enheten kan hjelpe til å forhindre elektromagnetisk interferens ved å opprettholde en minimumsavstand, avhengig av maksimal utgangseffekt til radiofrekvensoverføringsutstyret. Bærbart RF-kommunikasjonsutstyr (inkludert enheter som antennekabler og eksterne antenner) må ha en avstand på minst 30 cm (12 tommer) fra enhver del av enheten [Vision-R™ 800], inkludert kabler som er spesifisert av produsenten. Ellers kan ytelsen til disse enheten påvirkes.

### Lengde på kabler, ledninger osv.

Lengden på kabler eller ledninger skal være større enn 3 meter.

TYPE TEST	I SAMSVAR MED
RF-stråling	CISPR 11, Klasse A
Harmonisk strømutslipp	IEC 61000-3-2
Spenningsvingninger og flimmer	IEC 61000-3-2
Immunitet mot elektrostatisk utlading	IEC 61000-4-2
Utstrålingsimmunitet – elektromagnetiske felt	IEC 61000-4-3
Immun mot elektriske hurtigtransienter og strømstøt	IEC 61000-4-4
Immunitet mot støtbølge	IEC 61000-4-5
Immunitet mot ledet radiofrekvensstøy	IEC 61000-4-6
Utstrålingsimmunitet – magnetiske felt	IEC 61000-4-8
Immunitet mot spenningsfall, korte avbrudd og spenningsvariasjoner	IEC 61000-4-11



Dette utstyret er testet og funnet å overholde grensene for en digital enhet i klasse B, i henhold til del 15 i FCC-reglene. Disse grensene er utformet for å gi rimelig beskyttelse mot skadelig interferens i en boliginstallasjon.



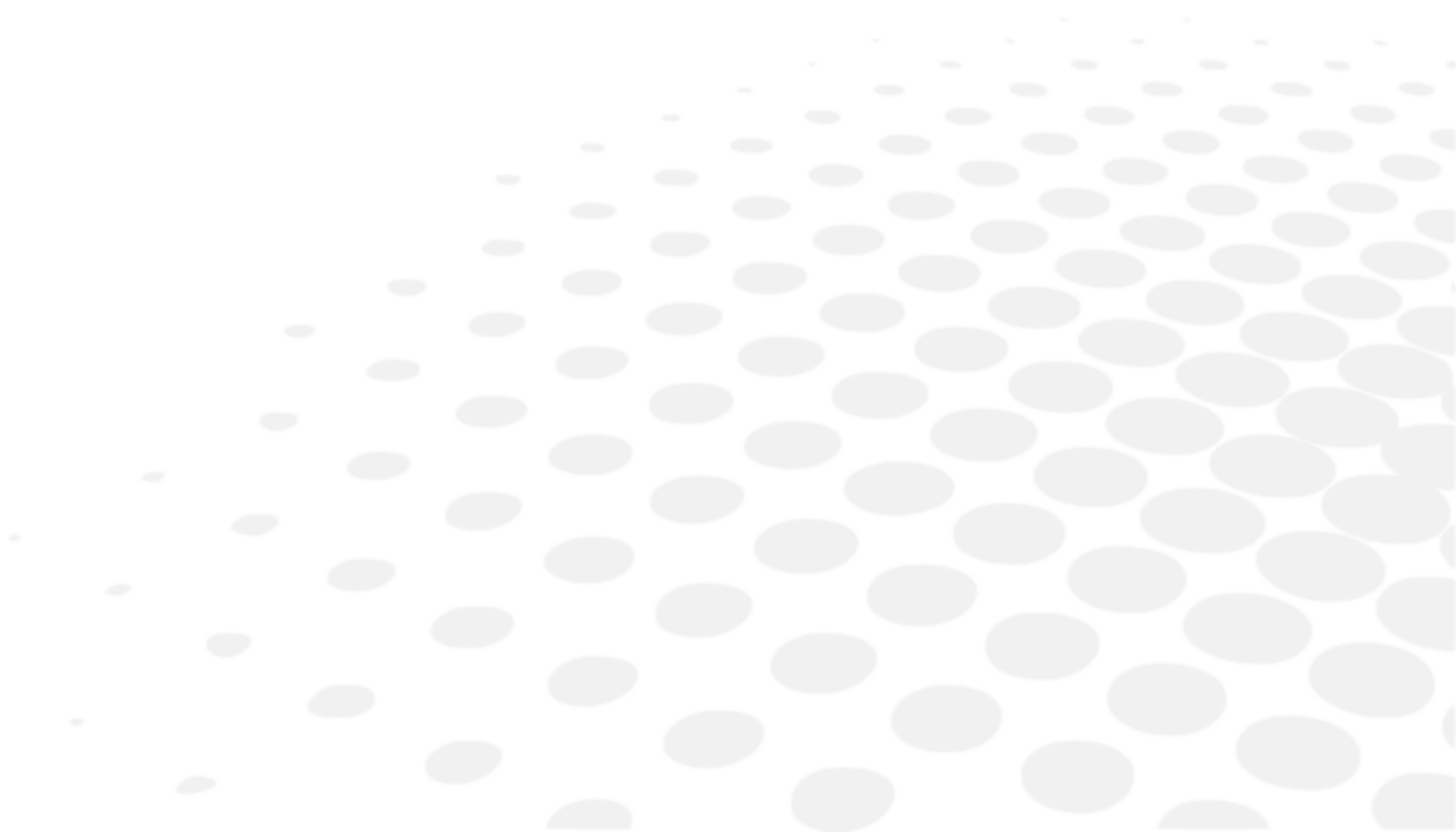

Dette utstyret genererer, bruker og kan utstråle radiofrekvensenergi og kan, dersom det ikke installeres og brukes i samsvar med instruksjonen, forårsake skadelig interferens på radiokommunikasjon. Det er imidlertid ingen garanti for at det ikke vil oppstå interferens i en bestemt installasjon. Hvis dette utstyret forårsaker skadelig interferens på radio- eller fjernsynsmottak, noe som kan avgjøres ved å slå utstyret av og på, oppfordres brukeren til å prøve å korrigere interferens på en eller flere av følgende måter:

- Endre retning på eller flytt mottakerantennen.
- Øk avstanden mellom utstyret og mottakeren.
- Koble utstyret til en stikkontakt på en annen krets enn den mottakeren er koblet til.
- Kontakt forhandleren eller en erfaren radio-/TV-tekniker for hjelp.











## XX. SYMBOLFORKLARING



## 1. På dokumentet

SYMBOL	BESKRIVELSE
	Forsiktig: Indikerer en farlig situasjon hvor, om ikke den unnvikes, kan resultere i mindre eller moderate skader.
	Advarsel: Indikerer en farlig situasjon hvor, om ikke den unnvikes, kan resultere i død eller alvorlig skade.
	Viktig og/eller nyttig ekstra informasjon for å lære i forhold til teksten i denne håndboken.
	Tips: Praktiske råd

## 2. På enheten

SYMBOL	BESKRIVELSE
	Vekselstrøm
	Vekselstrøm
	Brukte deler av type B.
	Produsent
	Produksjonsdato (år)
	Standbymodus
	CE-merking (europeisk forskrift om medisinsk utstyr)
	Medisinsk enhet
	Se bruksanvisningen eller elektronisk bruksanvisning.
	Kompatibel med FCC-standarder
	Avfallshåndteringssymbol i henhold til direktiv 2012/19/EU og 2011/65/EU
I	PÅ = Påslått (strømforsyning tilkoblet strømmettet)
O	AV = Avslått (strømforsyning frakoblet strømmettet)

### 3. På pakningen

For krav til riktig håndtering, oppbevaring og transport.

SYMBOL	BESKRIVELSE
	Håndteres med forsiktighet
	Denne side opp
	Maks. stabling av fire produkter over merket produkt
	Forsiktig
	Oppbevares tørt
	Indikerer termiske grenser som medisinsk enhet kan eksponeres for i fullstendig sikkerhet.
	Indikerer fuktighetsgrenser som medisinsk enhet kan eksponeres for i fullstendig sikkerhet.
	Indikerer grenser for atmosfærisk trykk som medisinsk enhet kan eksponeres for i fullstendig sikkerhet.

## **XXI. UTELUKKELSE AV ANSVAR**

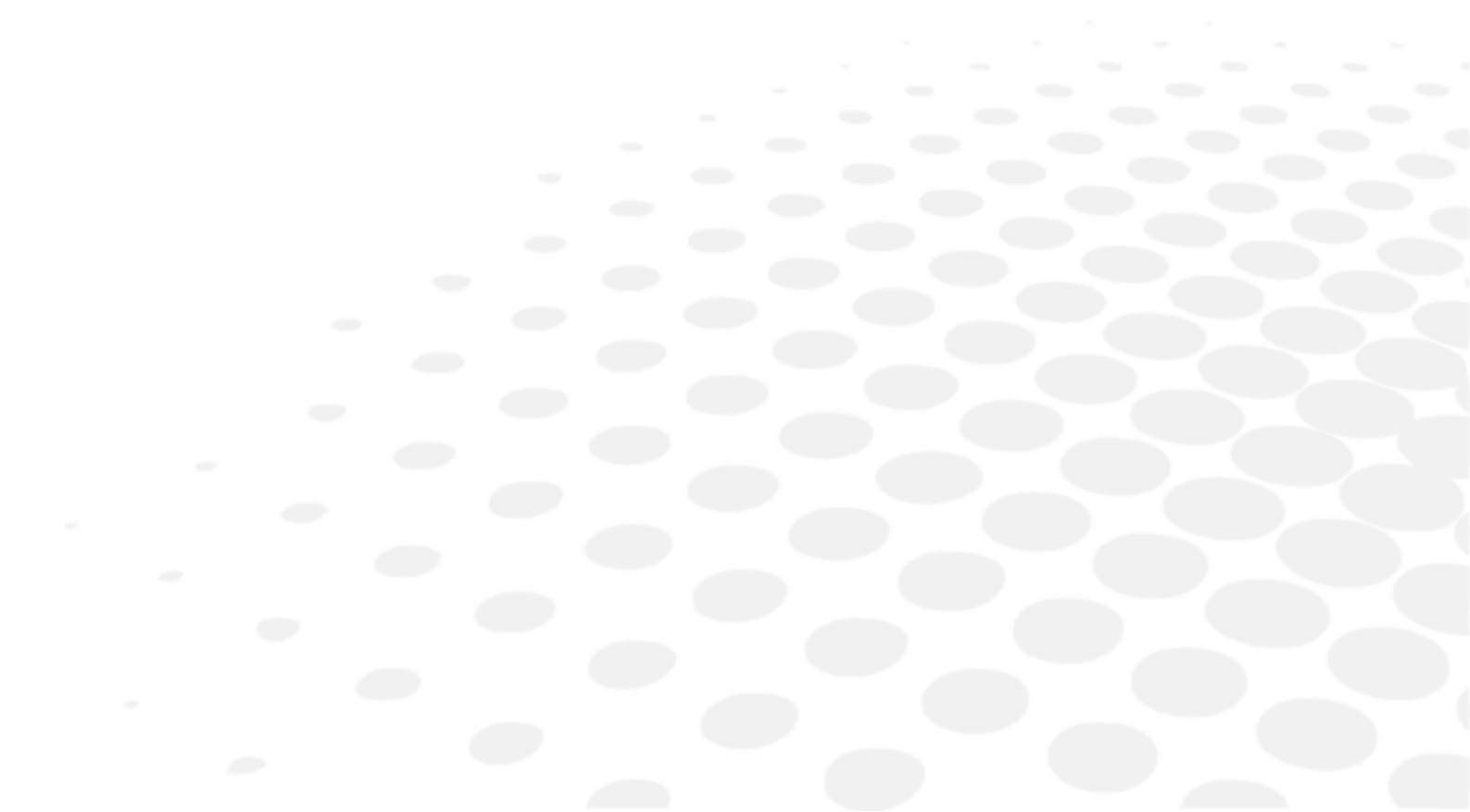

Produktet skal brukes i samsvar med gjeldende lover og forskrifter, av kvalifiserte, profesjonelle brukere. Produktet må installeres og brukes i samsvar med instruksjonene som er oppgitt i den medfølgende brukerhåndboken og eventuelle skriftlige anvisning eller anbefalinger gitt av Essilor («dokumentasjonen»).

Essilor forbeholder seg retten til å revidere dokumentasjonen og å foreta endringer i innholdet fra tid til annen. Forebyggende og korrigerende vedlikehold (inkludert regelmessig kalibrering, hvis det er nødvendig i henhold til dokumentasjonen) skal utføres i samsvar med dokumentasjonen.

Enhver produktgaranti som tilbys av Essilor er betinget av at produktet brukes i samsvar med dokumentasjonen og med produsentens tiltenkte bruk og ikke dekker produkter som ble modifisert uten Essilors skriftlige forhåndsgodkjenning eller reparert av en tredjepart som ikke er godkjent av Essilor, verken produkter som ble gjenstand for fysisk, kjemisk eller elektrisk stress som produktene ikke opprinnelig var designet for.

Essilor skal ikke holdes ansvarlig for eventuelle skader som brukeren av produktet, produktet eller en tredjepart lider av, som oppstår at brukeren manglende overholdelse av nåværende avsnitt.

Hvis produktet tilbyr en tilkoblingsfunksjon, skal brukeren være ansvarlig for å:

- velge, innhente og opprettholde all påkrevd internettilgang og telekommunikasjon på egen kost, og
- bruke og opprettholde prosedyrer og tiltak for å beskytte arbeidsstasjoner, maskinvare og programvare, annet en produktet, mot virus eller inntrenging

## XXII. QR-KODE

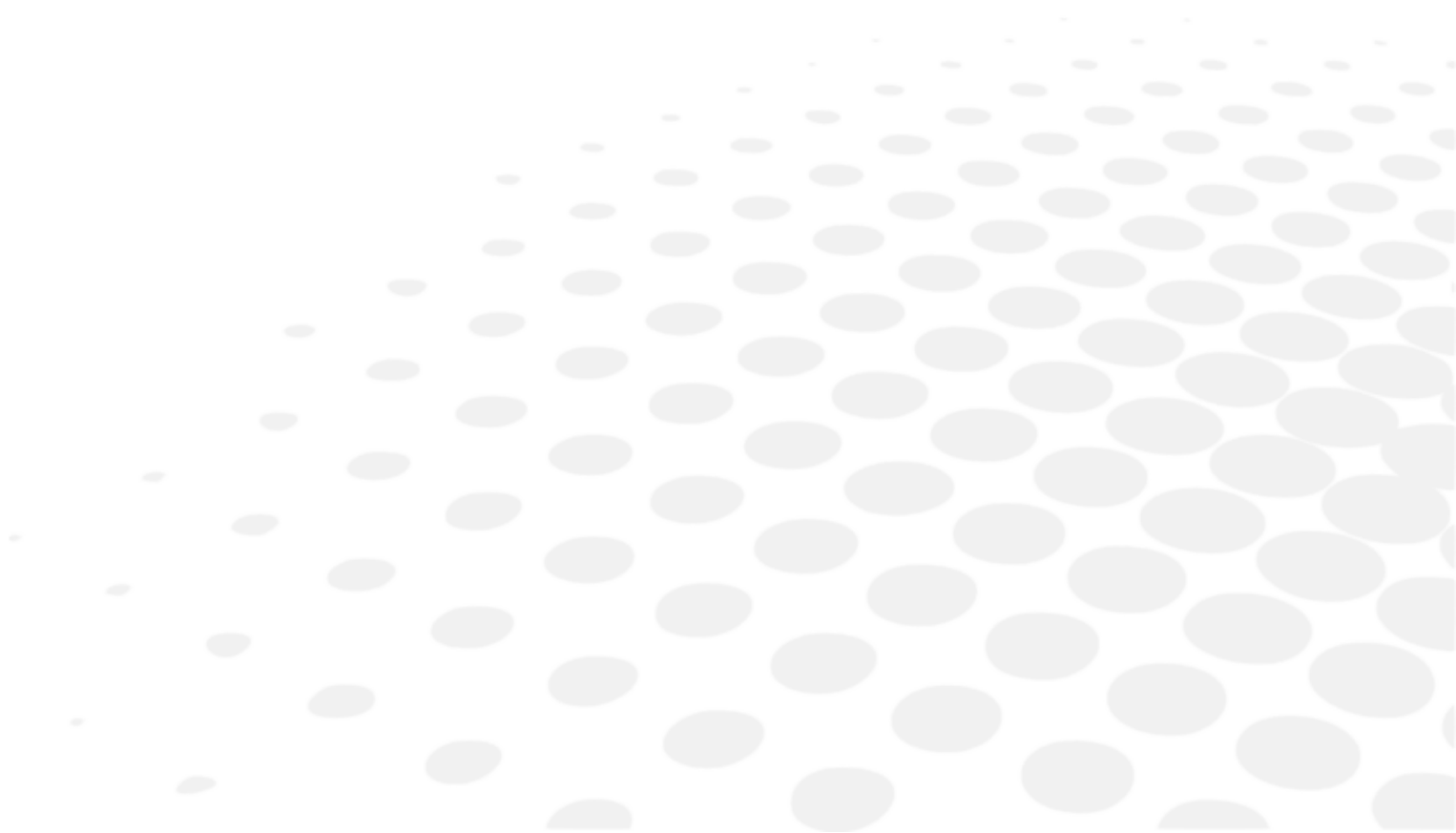

Den nyeste versjonen av brukerhåndboken ligger på et nettsted. En papirutgave kan sendes gratis på forespørsel.

- en The complete user manual is available on a web space in PDF format. To access it, please scan the QR code below using a dedicated tool or application. Please make sure that your device is suitable and has an appropriate software to display the electronic Instructions for use.
- fr Le manuel utilisateur complet est disponible sur un espace web au format PDF. Pour y accéder, veuillez scanner le QR code ci-dessous à l'aide d'un outil ou d'une application dédié(e). Veuillez vous assurer que votre appareil est compatible et dispose d'un logiciel approprié pour afficher le manuel électronique.
- ar لتتمكن من الوصول إليه، يُرجى مسح رمز الاستجابة السريعة PDF. دليل المستخدم الكامل متوفر من خلال موقع الويب بصيغة أدناه باستخدام أداة أو تطبيق مخصص لذلك. يُرجى التأكد من أن جهازك مناسب ويحتوي على برنامج مناسب لعرض التعليمات الإلكترونية الخاصة بالاستخدام.
- be Поўная інструкцыя карыстальніка даступна ў інтэрнэт-прасторы у фармаце PDF. Каб атрымаць да яе доступ, адсканіруйце QR-код ніжэй пры дапамозе спецыяльнага сродку або праграмы. Калі ласка, упэўніцеся, што ваша прылада прыдатная для паказу электроннай Інструкцыі па карыстанню і што на ёй усталявана адпаведнае праграмае забеспячэнне.
- bg Пълното ръководство за потребителя е достъпно в уеб пространството. За да получите достъп до него, моля, сканирайте QR кода по-долу, като използвате специален инструмент или приложение. Моля, уверете се, че вашето устройство е подходящо и разполага с подходящ софтуер за преглед на електронните Инструкции за употреба.
- cs Kompletní uživatelský návod je k dispozici na webovém prostoru ve formátu PDF. Chcete-li k němu získat přístup, naskenujte prosím níže uvedený QR kód pomocí speciálního nástroje nebo aplikace. Ujistěte se prosím, že používáte vhodné zařízení, které má vhodný software pro zobrazení elektronického uživatelského návodu.
- da Den komplette brugervejledning er tilgængelig på et webområde i PDF-format. For at få adgang til den skal du scanne QR-koden nedenfor ved hjælp af et dedikeret værktøj eller program. Sørg for, at din enhed er egnet og har en passende software til at vise de elektroniske brugsanvisninger.
- de Die vollständige Bedienungsanleitung ist auf einem Webspace im PDF-Format verfügbar. Für den Zugriff scannen Sie bitte den untenstehenden QR-Code mit einem speziellen Tool oder einer Anwendung. Bitte vergewissern Sie sich, dass Ihr Gerät für die Anzeige der elektronischen Gebrauchsanweisungen geeignet ist und über eine entsprechende Software verfügt.
- el Το πλήρες εγχειρίδιο χρήσης είναι διαθέσιμο σε έναν ιστοχώρο σε μορφή PDF. Για να αποκτήσετε πρόσβαση σε αυτό, σκανάρετε τον κωδικό QR παρακάτω χρησιμοποιώντας ένα ειδικό εργαλείο ή εφαρμογή. Βεβαιωθείτε ότι η συσκευή σας είναι κατάλληλη και έχει το κατάλληλο λογισμικό για την προβολή των ηλεκτρονικών οδηγιών χρήσης.
- es El manual de uso completo está disponible en un espacio web. en formato PDF. Para acceder a él, escanee el código QR debajo utilizando una herramienta o aplicación dedicada. Asegúrese de que su dispositivo sea adecuado y tenga el software apropiado para mostrar las Instrucciones de uso electrónicas.
- et Täielik kasutusjuhend on saadaval veebis PDF-vormingus. Juurdepääsuks palun skannige allolevat QR-koodi, kasutades selleks vastavat tööriista või rakendust. Veenduge, et teie seade sobib ja et selles on elektroonilise kasutusjuhendi kuvamiseks sobiv tarkvara.
- fi Täysi käyttöopas on saatavana verkosta PDF-muodossa. Saat pääsyn siihen skannaamalla alla olevan QR-koodin käyttäen siihen tarkoitettu työkalua tai sovellusta. Varmista, että laitteesi on sopiva ja sisältää asianmukaisen ohjelmiston sähköisten käyttöohjeiden esittämiseen.
- he למטה באמצעות כלי או QR-כדי לגשת אליו, יש לסרוק את קוד ה-PDF המדריך המלא למשתמש זמין באתר אינטרנט בפורמט אפליקציה ייעודיים. חשוב לוודא שהמכשיר שלך מתאים ובעל תוכנה מתאימה להצגת הוראות השימוש האלקטרוניות.
- hr Potpun korisnički priručnik dostupan je na mrežnom prostoru u PDF formatu. Da biste mu pristupili, skenirajte QR kôd u nastavku pomoću odgovarajućeg alata ili aplikacije. Proverite je li vaš uređaj prikladan i ima li odgovarajući softver za prikaz elektroničkih uputa za upotrebu.
- hu A teljes felhasználói kézikönyv elérhető az interneten PDF formátumban. Eléréséhez olvassa be az alábbi QR-kódot egy erre szolgáló eszközzel vagy alkalmazással. Ellenőrizze, hogy eszköze képes és rendelkezik a megfelelő szoftverrel az elektronikus használati útmutató megjelenítésére.

id	<p>Panduan pengguna lengkap tersedia di ruang web dalam format PDF. Untuk mengaksesnya, silakan pindai kode QR di bawah ini menggunakan alat atau aplikasi khusus. Pastikan peranti Anda sesuai dan memiliki perangkat lunak yang layak untuk menampilkan petunjuk penggunaan elektronik.</p>
it	<p>Il manuale utente completo è disponibile in formato PDF su uno spazio Web. Per accedervi, leggere il codice QR sottostante mediante un apposito strumento o un'applicazione dedicata. Assicursi che il dispositivo sia adatto e che disponga di un software appropriato per visualizzare le istruzioni per l'uso in formato elettronico.</p>
ja	<p>完全なユーザーマニュアルは、PDF形式でウェブスペースから入手できます。アクセスするには、専用のツールまたはアプリケーションを使用して、以下のQRコードをスキャンしてください。お使いのデバイスが適切であり、電子説明書を表示する適切なソフトウェアがインストールされていることを確認してください。</p>
ko	<p>전체 사용 설명서는 웹 공간에 PDF 형식으로 있습니다. 이 설명서에 액세스하려면, 전용 도구 또는 앱을 사용하여 아래 QR 코드를 스캔하십시오. 사용자의 기기가 적합하고 전자적인 사용 설명서를 표시할 수 있는 적절한 소프트웨어가 있는지 확인하시기 바랍니다.</p>
lt	<p>Išsamaus naudotojo vadovo PDF formatu ieškokite interneto svetainėje. Kad jį atvertumėte, specialiu įrankiu arba programėle nuskaitykite toliau pateiktą QR kodą. Įsitinkite, kad jūsų įrenginys yra tinkamas ir turi tinkamą programinę įrangą elektroninems naudojimo instrukcijoms rodyti.</p>
lv	<p>Pilnā lietotāja instrukcija ir pieejama tīmeklī PDF formātā. Lai tai piekļūtu, lūdzu, noskenējiet tālāk redzamo kvadrātkodu, izmantojot tam paredzētu rīku vai lietojumprogrammu. Lūdzu, pārliecinieties, vai jūsu ierīce ir piemērota un vai tai ir atbilstoša programmatūra elektroniskās lietotāja instrukcijas attēlošanai.</p>
ms	<p>Manual pengguna yang lengkap boleh didapati di ruang laman dalam format PDF. Untuk mengaksesnya, sila imbas kod QR di bawah menggunakan alat atau aplikasi khusus. Sila pastikan yang peranti anda adalah serasi dan mempunyai perisian yang sesuai untuk memaparkan Arahan elektronik untuk tujuan penggunaan.</p>
mt	<p>Il-manwal tal-utent s'fih huwa disponibbli fuq il-web f'format PDF. Biex taċċessah, jekk jogħġbok skennja l-kodiċi QR t'hawn taht permezz ta' għodda jew applikazzjoni apposta. Jekk jogħġbok żgura li l-apparat huwa xieraq u għandu s-software adattat biex juri l-Istruzzjonijiet għall-Użu elettronici.</p>
nl	<p>De volledige gebruikershandleiding is in PDF-formaat beschikbaar op een website. U kunt de handleiding bereiken door de QR-code hiernaast te scannen met een geschikte applicatie. Uw apparaat moet geschikt zijn en over de juiste software beschikken om de elektronische gebruiksaanwijzing weer te geven.</p>
no	<p>Den komplette brukerhåndboken er tilgjengelig på et webhotell i PDF-format. For å få tilgang til den, skann QR-koden nedenfor ved hjelp av et dedikert verktøy eller applikasjon. Sørg for at enheten din er egnet og har en passende programvare for å vise den elektroniske bruksanvisningen.</p>
pl	<p>Kompletna instrukcja użytkownika jest dostępna na stronie internetowej w formacie PDF. Aby uzyskać dostęp, zeskanuj poniższy kod QR przy użyciu dedykowanego narzędzia lub aplikacji. Upewnij się, że urządzenie jest zgodne i wyposażone w odpowiednie oprogramowanie pozwalające wyświetlać elektroniczną instrukcję obsługi.</p>
pt	<p>O manual do utilizador completo está disponível num espaço online no formato PDF. Para aceder a este, queira digitalizar o QR Code abaixo usando uma ferramenta ou uma aplicação dedicada. Certifique-se de que o seu dispositivo é compatível e possui um software apropriado para exibir as instruções eletrónicas de utilização.</p>
pt (brazil)	<p>O manual do usuário completo está disponível em um espaço online no formato PDF. Para acessar a este, por favor, digitalizar o QR Code abaixo usando uma ferramenta ou um aplicativo dedicado. Seu dispositivo deve ser compatível e possuir um software apropriado para exibir as instruções eletrônicas de utilização.</p>
ro	<p>Manualul de utilizare complet este disponibil online în format PDF. Pentru a-l accesa, scanați codul QR de mai jos folosind un instrument sau o aplicație dedicată. Asigurați-vă că dispozitivul dumneavoastră este potrivit și are un software adecvat pentru afișarea Instrucțiunilor de utilizare în format electronic.</p>
ru	<p>Полное руководство пользователя доступно в интернет-пространстве в формате PDF. Чтобы получить к нему доступ, отсканируйте QR-код ниже с помощью специального инструмента или приложения. Убедитесь, что ваше устройство подходит и имеет соответствующее программное обеспечение для отображения электронных инструкций по эксплуатации.</p>

- sk Cely' pouzivatelsky manual je dostupny vo webovom priestore vo formate PDF. Ak chcete ziskat pristup, naskenujte nizsie uvedeny QR kod pomocou specialneho nastroja alebo aplikacie. Uistite sa, ze mate vhodne zariadenie s vhodnym softverom na zobrazenie elektronickeho navodu na pouzitie.
- sl Celoten uporabniški priročnik je na voljo kot dokument PDF na spletnem mestu. Za dostop optično preberite spodnjo kodo QR z namenskim orodjem ali aplikacijo. Prepričajte se, da je vaša naprava primerna in ima ustrezno programsko opremo za prikaz elektronskih navodil za uporabo.
- sr Kompletno uputstvo za korisnike je dostupno na veb prostoru u PDF formatu. Da biste mu pristupili, skenirajte QR kod u nastavku pomoću namenske alatke ili aplikacije. Proverite da je vaš uređaj odgovarajući i da li ima potreban softver za prikaz elektronskog Uputstva za upotrebu.
- sv Den fullständiga bruksanvisningen finns tillgänglig på ett webbutrymme i PDF-format. För att komma åt den, vänligen skanna QR-koden nedan med ett dedikerat verktyg eller program. Se till att din enhet är lämplig och har en passande programvara för att visa de elektroniska användningsinstruktionerna.
- th สามารถรับคู่มือผู้ใช้ฉบับสมบูรณ์ในรูปแบบ PDF ได้จากบนเว็บไซต์ โดยในการเข้าถึง โปรดสแกนคิวอาร์โค้ดด้านล่างด้วยเครื่องมือหรือแอปพลิเคชันเฉพาะ โปรดตรวจสอบให้แน่ใจว่าอุปกรณ์ของคุณนั้นเหมาะสม และมีซอฟต์แวร์ที่สามารถใช้ในการแสดงคำแนะนำการใช้งานอิเล็กทรอนิกส์ได้อย่างถูกต้อง
- tr Kullanım kılavuzunun tamamı web alanında, PDF formatında mevcuttur. Buna erişmek için lütfen uygun bir araç veya uygulama kullanarak aşağıdaki QR kodunu okutun. Lütfen cihazınızın uyumlu ve elektronik kullanım talimatlarını görüntülemek için uygun bir yazılıma sahip olduğundan emin olun.
- uk Повна версія посібника користувача доступна в інтернеті в форматі PDF. Щоб отримати до нього доступ, скануйте QR-код нижче за допомогою спеціального додатку. Для перегляду електронного посібника користувача на вашому пристрої він повинен мати відповідні характеристики та програмне забезпечення.
- vi Hướng dẫn sử dụng đầy đủ có sẵn trên không gian web ở định dạng PDF. Để truy cập, vui lòng quét mã QR bên dưới bằng công cụ chuyên dụng hoặc bằng ứng dụng. Vui lòng đảm bảo rằng thiết bị của bạn phù hợp và có phần mềm phù hợp để hiển thị Hướng dẫn sử dụng điện tử
- zh 完整的操作手册以 PDF 格式在网络上提供。如需获取，请使用专门的工具或应用程序扫描下方二维码。请确保您的设备适用并安装有相应的软件，能够显示电子版使用说明。



## XXIII. KONTAKTINFORMASJON

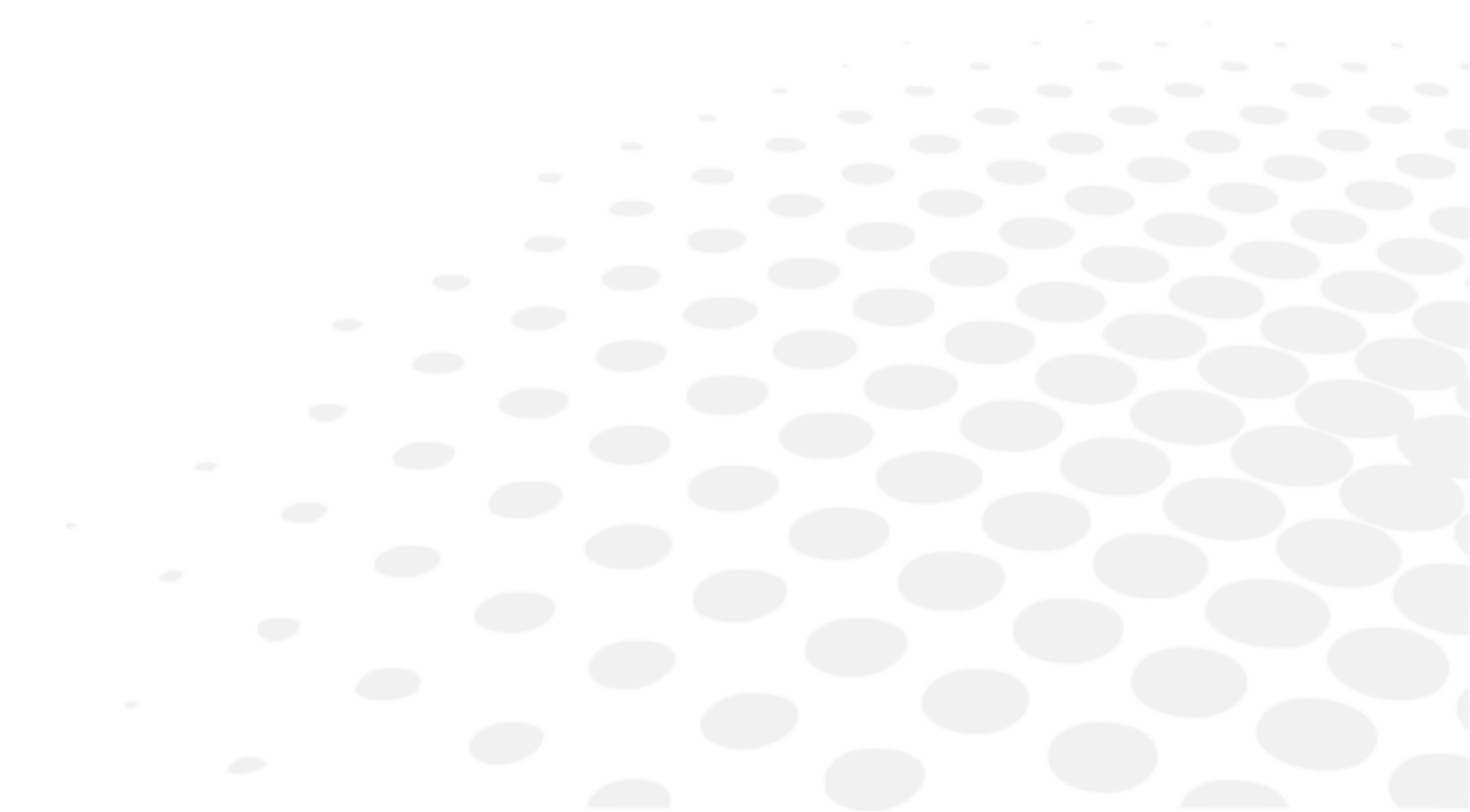

Hvis det virker som om det er feil på instrumentet, anbefales det på det sterkeste å kontrollere instrumentet i henhold til feilsøkingsprosedyren i denne håndboken.

Hvis et problem vedvarer eller instrumentet skades eller ikke virker riktig eller det bes om å kontakte den lokale distributøren, følg trinnene under.

- Kontakt den lokale distributøren i provinsen eller landet ditt først. All informasjon er tilgjengelig på [www.essilor-instruments.com](http://www.essilor-instruments.com) i avsnittet «Kontakter».
- Hvis produktet er levert med elektronisk instruksjon og du trenger papirformat, kan du kontakte den lokale distributøren.
- Hvis det oppstår en alvorlig hendelse i forbindelse med enheten, rapporter det til [essilor-instruments-vigilance@essilor.com](mailto:essilor-instruments-vigilance@essilor.com) og til den lokale kompetente myndigheten for medisinsk utstyr.
- Før du ringer den lokale distributøren, må du kontrollere modell- og serienummer.
- Serienummeret er unikt for denne enheten og er tilgjengelig på produktet. Det anbefales å fylle ut følgende tabell så snart du kjøper produktet.
- Bevar denne håndboken som en permanent oppføring av kjøpet og ta vare på kjøpskvitteringen som et bevis på kjøpet.

Kjøpsdato:

-----

Forhandlerens navn:

-----

Forhandlerens adresse:

-----

Forhandlerens telefonnummer:

-----

Modellnr.:

-----

Serienr.:

-----



Essilor International  
147, rue de Paris – 94220 Charenton-le-Pont France  
[www.essilor.com](http://www.essilor.com)

